

<b>MANUALE DELLE ISTRUZIONI PER L'USO - SCALDASALVIETTE ELETTRICO</b>	pag. 1
<b>USER INSTRUCTION MANUAL - ELECTRIC TOWEL WARMER</b>	page 13
<b>MODE D'EMPLOI - SÈCHE-SERVIETTES ÉLECTRIQUE</b>	page 25
<b>BEDIENUNGSANLEITUNG - ELEKTRISCHER HANDTUCHWÄRMER</b>	Seite 37
<b>MANUAL DE INSTRUCCIONES PARA EL USO - TOALLERO ELÉCTRICO</b>	página 49
<b>MANUAL DE INSTRUÇÕES DE UTILIZAÇÃO - TOALHEIRO ELÉTRICO</b>	pág. 61
<b>GEbruikersHANDLEIDING - ELEKTRISCHE HANDDOEKRADIATOR</b>	pag. 73
<b>INSTRUKCJA OBSŁUGI ELEKTRYCZNEGO - ELEKTRYCZNY GRZEJNIK ŁAZIENKOWY</b>	str. 85
<b>PRIROČNIK Z NAVODILI ZA UPORABO - ELEKTRIČNI GRELNIK BRISAČ</b>	stran 97
<b>PRIRUČNIK S UPUTAMA ZA UPORABU - ELEKTRIČNI GRUJAČ RUČNIKA</b>	stranicu 109
<b>UPUTSTVA ZA UPOTREBU - ELEKTRIČNI SUŠAČ PEŠKIRA</b>	stranu 121
<b>MANUAL CU INSTRUCȚIUNI DE UTILIZARE - RADIATOR ELECTRIC PORTPROSOP</b>	pag. 133
<b>HASZNÁLATI KÉZIKÖNYV - ELEKTROMOS TÖRÜLKÖZŐMELEGÍTŐ</b>	Lásd 145
<b>ΕΓΧΕΙΡΙΔΙΟ ΟΔΗΓΙΩΝ ΧΡΗΣΗΣ - ΗΛΕΚΤΡΙΚΟ ΣΩΜΑ ΠΙΕΤΣΕΤΩΝ</b>	σελ. 157
<b>MANWAL TA' STRUZZJONIJIET GHALL - WARMER TAL-ELETTRIKU GHAX-XUGAMANI</b>	paġna 169
<b>ИНСТРУКЦИИ ПО ЭКСПЛУАТАЦИИ - ЭЛЕКТРИЧЕСКИЙ ПОЛОТЕНЦЕСУШИТЕЛЬ</b>	стр. 181

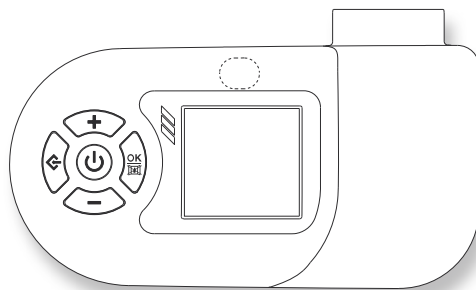

FIG. / ABB. / RYS. / SLIKA / SL. / ÁBRA / EIK. / РИС. 1

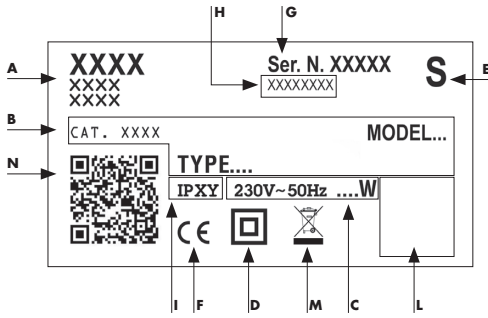

FIG. / ABB. / RYS. / SLIKA / SL. / ÁBRA / EIK. / РИС. 2

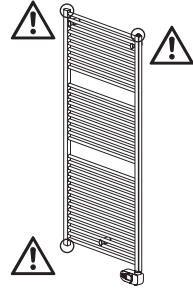
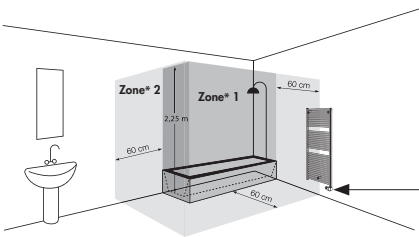
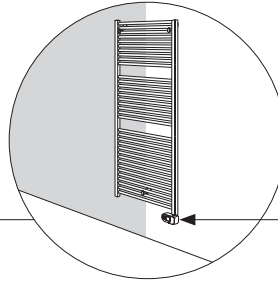

FIG. / ABB. / RYS. / SLIKA / SL. / ÁBRA / EIK. / РИС. 3



\* Zona / Zone / Bereich / Strefa / Področje / Zoná / Зона / Περιοχή / Зона / Зона



- IT** Dispositivo di comando
- GB** Control device
- FR** Dispositif de commande
- DE** Bedienblende
- ES** Dispositivo de mando
- PT** Dispositivo de comando
- NL** Bedieningsapparaat
- PL** Urządzenia zabezpieczające
- SI** Naprava za upravljanje
- HR** Kontrolni uređaj
- BA** Kontrolni uređaj
- RO** Dispozitiv de comandă
- HU** Vezérlőszerkezet
- GR** Διάτoχή ελέγχου
- MT** Tagħmir ta' kontroll
- RU** Устройство управления

FIG. / ABB. / RYS. / SLIKA / SL. / ÁBRA / EIK. / РИС. 4

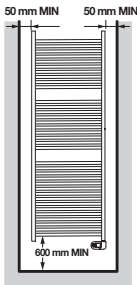

FIG. / ABB. / RYS. / SLIKA / SL. / ÁBRA / EIK. / РИС. 5

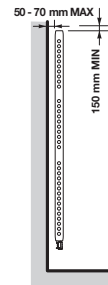

FIG. / ABB. / RYS. / SLIKA / SL. / ÁBRA / EIK. / РИС. 6

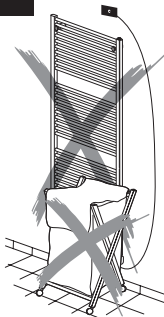
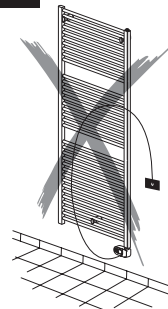

FIG. / ABB. / RYS. / SLIKA / SL. / ÁBRA / EIK. / РИС. 7



## SIMBOLOGIA USATA NEL MANUALE



**ATTENZIONE!**  
PERICOLO PER LA SICUREZZA DELLE PERSONE,  
DEGLI ANIMALI DOMESTICI E DEI BENI.



**ATTENZIONE!**  
PERICOLO DI SCOSSA ELETTRICA.



**ATTENZIONE!**  
PERICOLO DI DANNI AL PRODOTTO.



**ATTENZIONE!**  
TEMPERATURE ELEVATE.  
PERICOLO DI SCOTTATURA.



**CONSIGLIO PER IL BUON  
FUNZIONAMENTO.**



**NON COPRIRE!**

### ATTENZIONE



**AVVERTIMENTO** - Alcune parti di questo prodotto possono diventare molto calde ed essere causa di scottature. Particolare attenzione deve essere prestata in presenza di bambini o persone vulnerabili.



I bambini di età inferiore ai 3 anni, se non sorvegliati, devono essere tenuti a distanza dallo scaldasalviette.  
I bambini di età compresa tra 3 e 8 anni dovrebbero poter esclusivamente accendere / spegnere l'apparecchio, posto che questo sia installato nella sua normale posizione di funzionamento ed essi siano sorvegliati o siano stati adeguatamente istruiti sull'uso in sicurezza dell'apparecchio, avendo compreso i rischi connessi al suo utilizzo. I bambini di età compresa tra 3 e 8 anni non devono disconnettere, regolare o pulire l'apparecchio, né effettuare la manutenzione. L'apparecchio può essere utilizzato da bambini di età non inferiore a 8 anni e da persone con ridotte capacità fisiche, sensoriali o mentali, o prive di esperienza o della necessaria conoscenza, purché sotto sorveglianza oppure dopo che le stesse abbiano ricevuto istruzioni relative all'uso sicuro dell'apparecchio e alla comprensione dei pericoli ad esso inerenti. I bambini non devono giocare con l'apparecchio. La pulizia e la manutenzione destinata ad essere effettuata dall'utilizzatore non deve essere effettuata da bambini senza sorveglianza.



**ATTENZIONE:**  
Questo apparecchio è destinato esclusivamente per asciugare le salviette lavate ad acqua. Non deve essere adoperato per altri scopi.



**Non installare l'apparecchio:**  
- immediatamente sotto o davanti ad una presa di corrente o ad una scatola di derivazione (Fig. 6)  
- a contatto con il muro o con il pavimento  
- vicino a tende, altri materiali infiammabili, combustibili o recipienti in pressione.



**ATTENZIONE:**  
Rispettare le distanze indicate nelle figure 4,5. Per evitare che i bambini in più tenera età vadano incontro ad un qualunque pericolo, si raccomanda di installare questo apparecchio in modo tale che la barra riscaldante che si trova più in basso sia ad una distanza di almeno 600 mm dal pavimento. (Fig. 4).



Installare e utilizzare l'apparecchio solo come indicato nelle presenti istruzioni.



Se il cavo di alimentazione è danneggiato, deve essere sostituito dal costruttore o dal suo servizio di assistenza tecnica o da altro personale qualificato al fine di evitare un pericolo. Non utilizzare l'apparecchio se lo stesso o il controllo elettronico sono danneggiati.



Assicurarsi che la linea di alimentazione sia dotata di un dispositivo che permetta il sezionamento dell'apparecchio dalla rete domestica, incluso il Filo Pilota, quando presente, secondo la normativa vigente.



**ATTENZIONE:**  
Non coprire mai in alcun modo il dispositivo di comando. (Fig. 6)



L'apparecchio è riempito con una precisa quantità di fluido speciale. Ogni riparazione che richiede l'apertura dell'apparecchio deve essere effettuata da personale qualificato. In caso di una perdita di fluido, contattare il proprio rivenditore o personale qualificato.

Per la rottamazione dell'apparecchio seguire la normativa vigente per lo smaltimento del fluido contenuto all'interno dello scaldasalviette e la gestione dei rifiuti.

## 1. CARATTERISTICHE DELL'APPARECCHIO

Tensione di alimentazione: 230 V~ 50 Hz

Classe di isolamento: II □

Grado di protezione: IP34

Potenza [W]	200	300	400	500	600	700	750	900	1000	1250	1500	2000
Corrente Nominale [A]	0.9	1.3	1.8	2.2	2.6	3	3.3	4	4.5	5.5	6.5	9

Tabella 1



I dati tecnici dell'apparecchio sono indicati nell'etichetta caratteristiche posta sul lato destro inferiore dello scaldasalviette (Fig. 1).

A Marchio/Fabbricante	G Numero di serie
B Modello, type, categoria	H Codice Prodotto
C Tensione di alimentazione e Potenza	I Grado di protezione
D Doppio isolamento	L Marchi di Qualità
E Paese di provenienza	M Modalità di smaltimento
F Marcatura CE	N Codice Bidimensionale (QR)



È vietato alterare in qualsiasi modo le caratteristiche dell'apparecchio e rimuovere qualsiasi parte fissa compresi i tappi e/o rimuovere o ruotare in alcun modo il dispositivo di comando (Fig. 2). Assicurarsi che l'apparecchio sia integro. Non utilizzare l'apparecchio se danneggiato, ma contattare il rivenditore o personale qualificato.



I materiali utilizzati per l'imballaggio sono riciclabili. Si consiglia quindi di riporli negli appositi contenitori per la raccolta differenziata.

## 2. INFORMAZIONI GENERALI



### Stoccaggio e conservazione:

Evitare di stoccare l'apparecchio in luoghi tali da causare il congelamento.  
Teme il gelo.



Disimballare l'apparecchio con cura, appoggiarlo sugli angolari in polistirolo o supporto morbido per non danneggiarlo.

Il contenuto dell'imballo è:

- l'apparecchio
- kit di fissaggio
- manuale d'istruzione



Leggere attentamente e integralmente le istruzioni prima dell'installazione e dell'uso. Conservarle inoltre per consultazioni future.



Installare e utilizzare l'apparecchio solo come indicato nelle presenti istruzioni.



Queste istruzioni non coprono ogni possibile situazione che possa presentarsi. Fare sempre ricorso al buon senso e alla prudenza nell'installazione, nel funzionamento e nella conservazione dell'apparecchio.

## 3. POSIZIONAMENTO ED INSTALLAZIONE



L'apparecchio è costruito per il riscaldamento dei locali ad uso domestico o similare e per l'asciugatura delle salviette.

### ATTENZIONE:

Questo apparecchio è destinato esclusivamente per asciugare le salviette lavate ad acqua. Non deve essere adoperato per altri scopi.

L'apparecchio deve essere utilizzato per l'installazione fissa a parete, come prescritto nelle presenti istruzioni. Installare l'apparecchio con il dispositivo di comando rivolto in basso a destra con i tasti di comando frontali come in Fig. 3.



Nella stanza da bagno (dotata di vasca o di doccia) installare l'apparecchio al di fuori della zona 1. Installare l'apparecchio in modo tale che il controllo elettronico e gli altri dispositivi di comando non possano essere toccati da una persona che si trovi nella vasca da bagno o nella doccia. È vietato l'utilizzo di spina per il collegamento dello scaldasalviette.



**Per gli apparecchi già provvisti di spina seguire le avvertenze riportate a pag 12.**



### ATTENZIONE:

Rispettare le distanze indicate nelle figure 4,5. Per evitare che i bambini in più tenera età vadano

incontro ad un qualunque pericolo, si raccomanda di installare questo apparecchio in modo tale che la barra riscaldante che si trova più in basso sia ad una distanza di almeno 600 mm dal pavimento. (Fig. 4)



Non installare l'apparecchio:

- immediatamente sotto o davanti ad una presa di corrente o ad una scatola di derivazione (Fig. 6)
- a contatto con il muro o con il pavimento
- vicino a tende, altri materiali infiammabili, combustibili o recipienti in pressione.



Verificare che non ci siano tubi o cavi elettrici all'interno della parete che possano essere danneggiati durante il fissaggio.



L'apparecchio è equipaggiato con un sensore in grado di rilevare l'apertura di una eventuale finestra presente in prossimità dello scaldasalviette. Per il corretto funzionamento della funzione "Finestra Aperta" si consiglia di verificare e di attenersi alle prescrizioni riportate nel Cap. 4.3.2 prima del fissaggio a parete.

### 3.1 FISSAGGIO A PARETE



Assicurarsi che le viti e i tasselli inclusi nella confezione di fissaggio siano adatti al tipo di parete su cui verrà installato l'apparecchio. Per qualsiasi dubbio rivolgersi a personale qualificato o al rivenditore.



Durante l'installazione assicurarsi che il cavo di alimentazione sia scollegato dalla linea elettrica.



Per il fissaggio a parete, vedere le istruzioni a partire da pagina 193 del presente libretto.

### 3.2 COLLEGAMENTO ELETTRICO



#### ATTENZIONE

L'installazione va fatta eseguire a un tecnico specializzato e in conformità con le norme vigenti nel rispettivo paese.

Quando l'apparecchio viene installato, assicurarsi che non sia alimentato elettricamente e che l'interruttore generale dell'impianto sia aperto in posizione "0".



L'alimentazione dell'apparecchio è a 230 V~ 50 Hz. Assicurarsi che la linea elettrica sia adeguata ai dati riportati in tabella 1.



Assicurarsi che la linea di alimentazione sia dotata di un dispositivo che permetta il sezionamento dell'apparecchio dalla rete domestica, incluso il Filo Pilota, quando presente, secondo la normativa vigente.

In caso di installazione in locali da bagno la linea elettrica deve essere dotata di un dispositivo di protezione differenziale ad alta sensibilità con corrente nominale differenziale di intervento di 30 mA. La linea di alimentazione e la centralina del Filo Pilota devono essere protetti con il medesimo differenziale. Realizzare la connessione elettrica all'interno di una scatola di derivazione.

Nel caso di locali umidi (cucina, bagno) il collegamento dell'apparecchio al circuito deve essere localizzato ad almeno 25 cm dal pavimento.

Rispettare rigorosamente lo schema di collegamento elettrico riportato nella figura 8.



**Se il Filo Pilota non è collegato alla centralina di programmazione, va terminato ed isolato. Non collegare in alcun caso il Filo Pilota a terra.**



Assicurarsi che il cavo di alimentazione non possa in nessun modo entrare in contatto con la superficie dell'apparecchio (Fig.7).

Fig. 8

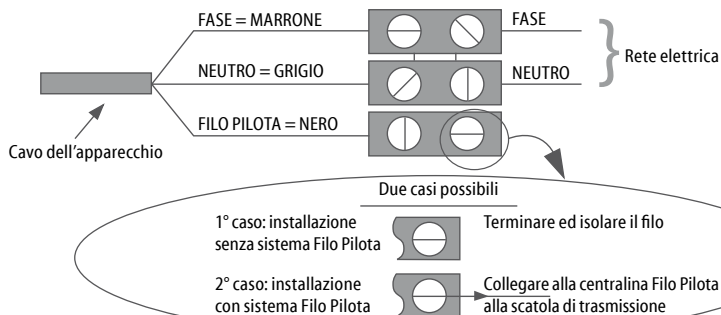

## 4. REGOLAZIONE E FUNZIONAMENTO



L'apparecchio è costruito per il riscaldamento dei locali ad uso domestico o similare e per l'asciugatura delle salviette. Alcune parti di questo prodotto possono diventare molto calde ed essere causa di scottature. Particolare attenzione deve essere prestata in presenza di bambini o persone vulnerabili.



Mantenere materiali combustibili, infiammabili e i recipienti in pressione (ad esempio bombole spray, estintori) ad almeno 50 cm dall'apparecchio. Non vaporizzare sostanze di alcun tipo sulla superficie dell'apparecchio.



Non toccare l'apparecchio con le mani o i piedi bagnati o umidi.  
Non bagnare il controllo elettronico con acqua o altri liquidi. Nel caso in cui dovesse succedere stac-



care l'alimentazione di corrente e lasciar asciugare completamente l'apparecchio.



L'installazione dell'apparecchio ad altitudini elevate provoca un aumento della temperatura dell'aria riscaldata.



Qualora la temperatura ambiente possa scendere sotto il punto di congelamento, attivare il modo "Anti-Gelo".

Per spegnere completamente l'apparecchio, posizionare l'interruttore generale in posizione "0". Questa operazione è raccomandata per lunghi periodi di inutilizzo.

### PANNELLO DI CONTROLLO

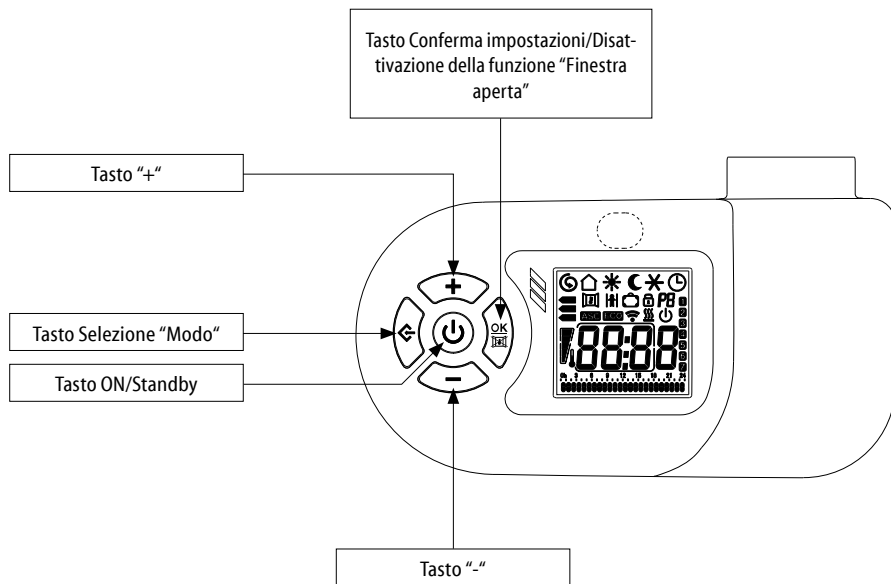

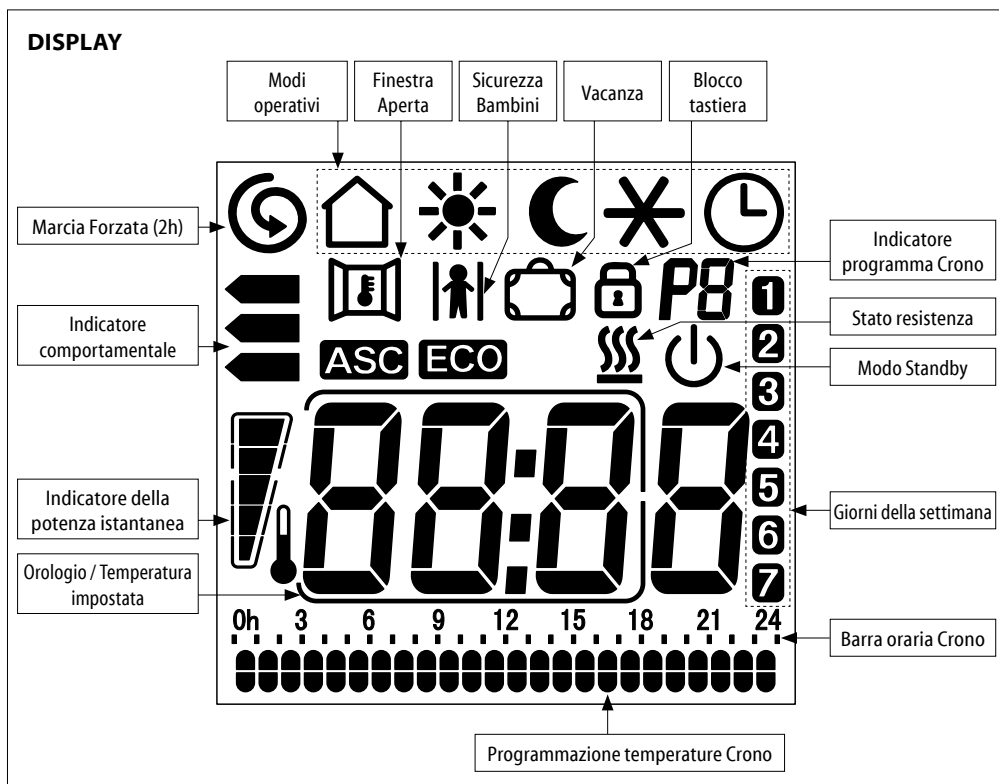

#### 4.1 MODE ON/STANDBY



Nel modo "Standby" il display visualizza l'icona , l'ora e il giorno della settimana. Tutti i modi, compreso il "Filo Pilota", sono sospesi, ma l'apparecchio rimane sotto tensione in attesa della ricezione di un comando.









Per accendere o spegnere l'apparecchio premere il tasto "Standby". Lo scaldasalviette si accende nel modo operativo precedente lo spegnimento ed emette un segnale acustico. Il display visualizza l'ora in modo "Crono", mentre negli altri modi visualizza la temperatura impostata. L'apparecchio avvisa con un doppio segnale acustico l'ingresso nel modo "Standby" e con un segnale acustico prolungato l'uscita da questo.

#### 4.2 MODI OPERATIVI

L'apparecchio mette a disposizione 6 modi operativi che consentono di riscaldare l'ambiente nel modo più appropriato alle proprie esigenze.



Premere il tasto "Modo" per scegliere il modo operativo desiderato. Un'icona sul display indica il modo operativo:

	Filo Pilota		Comfort
	Notte/Eco		Anti-Gelo
	Crono		Energy Saving



##### FILO PILOTA

La temperatura è programmata attraverso i comandi del "Filo Pilota".  
Tutti i comandi del "Filo Pilota" sono attivati.



##### COMFORT

La temperatura di "Comfort" corrisponde alla temperatura desiderata dal cliente.  
Tutti i comandi "Filo Pilota" sono disattivati.



##### NOTTE/ECO

Il modo "Notte/Eco" mantiene una temperatura confortevole con un ridotto consumo di energia.  
Tutti i comandi "Filo Pilota" sono disattivati.

**ANTI-GELO**

In modalità "Anti-Gelo" la temperatura minima è fissata a 7 °C.

L'apparecchio si accende automaticamente per temperature ambiente inferiori ai 7 °C.

Tutti i comandi "Filo Pilota" sono disattivati.

**CRONO**

Questo modo consente di selezionare uno dei tre programmi di cronotermostatazione preimpostati, oppure il programma personalizzabile. Quest'ultimo consente una programmazione giornaliera e settimanale, con due livelli di temperatura ("Comfort" e "Notte/Eco").

Tutti i comandi "Filo Pilota" sono disattivati.

**ENERGY SAVING**

Questo modo consente di ridurre i consumi, nel caso in cui la stanza venga lasciata vuota. La temperatura è fissata a 17 °C.

Tutti i comandi "Filo Pilota" sono disattivati.

Quando sul display è visualizzata l'icona , la resistenza è attiva.

**4.2.1 FILO PILOTA** 

Per attivare il modo "Filo Pilota":



Premere il tasto "Modo" finché l'icona  non appare sul display.



L'utente può regolare solo la temperatura di "Comfort" dall'apparecchio.

Selezionare la temperatura desiderata utilizzando i tasti "+" o "-".

L'abitazione deve essere provvista di un sistema di gestione che supporti questo tipo di tecnologia. In questo caso, per verificare la trasmissione corretta degli ordini di programmazione, è possibile utilizzare lo schema seguente, in base al modo impostato:

Modo	Comfort	Notte/Eco (Comfort -3,5 °C)	Anti-Gelo	Standby	Comfort -1 °C	Comfort -2 °C
Segnale da trasmettere						
Tensione tra il Filo Pilota e neutro	0 volt	230 volt	115 volt negativo	115 volt positivo	230 volt per un intervallo di 3 s	230 volt per un intervallo di 7 s

L'icona del modo selezionato dalla centralina (Standby, Comfort, Notte/Eco, Anti-Gelo) compare sul display in aggiunta all'icona .

Se il Filo Pilota non è collegato, viene automaticamente selezionato il modo "Comfort".

**4.2.2 COMFORT** 

La temperatura di "Comfort" corrisponde alla temperatura desiderata dall'utilizzatore.



Premere il tasto "Modo" finché l'icona  non appare sul display.

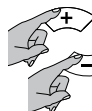

Selezionare la temperatura desiderata utilizzando i tasti "+" o "-".

L'intervallo di regolazione della temperatura va da 7 °C a 32 °C.

**4.2.3 NOTTE/ECO** 

In modo "Notte/Eco" la temperatura impostata deve essere uguale o inferiore alla temperatura di "Comfort". Se si cerca di impostare una temperatura di "Comfort" inferiore a "Notte/Eco", quest'ultima temperatura verrà variata di conseguenza.



Premere il tasto "Modo" finché l'icona  non appare sul display.

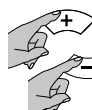

Selezionare la temperatura desiderata utilizzando i tasti "+" o "-".

Questo modo è raccomandato nelle ore notturne e quando la stanza rimane vuota per 2 ore o più.

**4.2.4 ANTI-GELO** 

Nel modo "Anti-Gelo" la temperatura è fissata a 7 °C. L'apparecchio si avvia automaticamente per temperature ambiente inferiori ai 7 °C e con un minimo consumo di energia impedisce al locale di raggiungere temperature di congelamento.



Premere il tasto "Modo" finché l'icona  non appare sul display.

Questo modo è raccomandato quando la stanza rimane vuota per un giorno o più.



## 4.2.5 CRONO

Il modo "Crono" permette all'utente di selezionare uno dei tre programmi di cronotermostatazione preimpostati, oppure il programma personalizzabile. Quest'ultimo consente di impostare diverse temperature ("Comfort" e "Notte/Eco") nell'arco delle 24 ore, per ogni giorno della settimana.

### SCelta DEL PROGRAMMA



Premere il tasto "Modo" finché l'icona  non appare sul display. Quindi premere contemporaneamente i tasti "Modo" e "-", mantenendoli entrambi premuti per almeno 3 secondi.

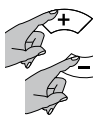

Il numero che indica il programma (P1, P2, P3 e P4) lampeggia: premere i pulsanti "+" o "-" per impostare il programma desiderato. Premere il pulsante "Modo" per confermare.

A questo punto lampeggia l'icona della funzione ASC (vedi cap 4.3.1), premere il tasto  per attivare la funzione o il tasto "-" per disattivarla.

PROGRAMMA P1	ORE	MODO
DAL LUNEDÌ AL VENERDÌ	0 - 6	Notte/Eco
	6 - 9	Comfort
	9 - 16	Notte/Eco
	16 - 23	Comfort
	23 - 0	Notte/Eco
SABATO E DOMENICA	0 - 7	Notte/Eco
	7 - 23	Comfort
	23 - 0	Notte/Eco

PROGRAMMA P2	ORE	MODO
DAL LUNEDÌ A DOMENICA	0 - 7	Notte/Eco
	7 - 23	Comfort
	23 - 0	Notte/Eco

PROGRAMMA P3	ORE	MODO
DAL LUNEDÌ AL VENERDÌ	0 - 6	Notte/Eco
	6 - 9	Comfort
	9 - 13	Notte/Eco
	13 - 23	Comfort
	23 - 0	Notte/Eco
SABATO E DOMENICA	0 - 7	Notte/Eco
	7 - 23	Comfort
	23 - 0	Notte/Eco

### PROGRAMMA P4 - PERSONALIZZATO

Il programma "P4" permette all'utente di impostare diverse temperature ("Comfort" e "Notte/Eco") nell'arco delle 24 ore, per ogni giorno della settimana.

### REGOLAZIONE DELLA DATA E DELL'ORA

Prima di procedere con l'impostazione del programma personalizzabile P4 verificare che l'ora e il giorno della settimana siano corretti.



Se così non fosse, premere il tasto "Modo" finché l'icona  non appare sul display.

Quindi premere nuovamente il tasto "Modo" mantenendolo premuto fino a quando il numero che indica il giorno lampeggia.



Premere i tasti "+" o "-" per impostare il giorno della settimana corretto (1=LUN, 2=MAR, ... 7=DOM). Premere il tasto "Modo" per confermare.



Ripetere la stessa procedura per regolare le ore.



A questo punto lampeggiano i minuti, utilizzare i tasti "+" o "-" per impostarli e premere il tasto  per confermare e uscire o il tasto "Modo" per entrare nell'impostazione del programma P4.

### IMPOSTAZIONE DEL PROGRAMMA P4

Per entrare nell'impostazione del programma personalizzato P4 premere il tasto "MODO" al termine della regolazione dei minuti (vedi REGOLAZIONE DELL'ORA).

A questo punto la barra oraria lampeggia e l'orologio indica l'ora che si sta programmando.

Partendo dal primo giorno selezionare la sequenza oraria desiderata utilizzando i pulsanti "+" o "-" scegliendo, per ogni ora, tra la temperatura "Comfort" (doppia tacca) e la temperatura "Notte/Eco" (tacca singola).

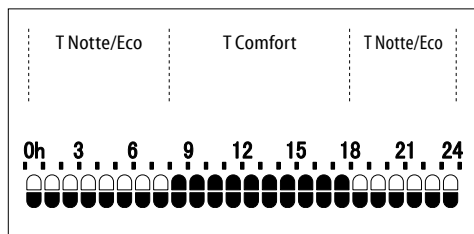

Premere il tasto "Modo" per confermare e ripetere la medesima procedura per ogni giorno della settimana.

La programmazione settimanale è ora impostata.

A questo punto lampeggia l'icona della funzione ASC (vedi cap 4.3.1), premere il tasto  per attivare la funzione o il tasto "-" per disattivarla.

## 4.2.6 ENERGY SAVING

In questo modo la temperatura è fissata a 17 °C. L' "Energy Saving" consente di ridurre i consumi nel caso in cui la stanza venga lasciata vuota ma si voglia mantenere una temperatura confortevole.



Per attivare l' "Energy Saving" premere il tasto "Modo" finché la scritta "E S" non appare sul display in sostituzione dell'ora/temperatura.

## 4.3 FUNZIONI

L'apparecchio è dotato di funzioni speciali che consentono di personalizzare ed ottimizzare l'utilizzo dell'apparecchio.

### 4.3.1 ASC

Questa funzione rileva l'inerzia della stanza per raggiungere la temperatura impostata e anticipa l'accensione dell'apparecchio per assicurare che la temperatura "Comfort" venga ottenuta all'ora impostata.

L'accensione dell'apparecchio può essere anticipata dalla funzione al massimo di 2 ore.



Questa funzione è attivabile ed operativa solo nel modo "Crono". (vedi Cap. 4.2.5)





Per l'ottimale funzionamento dell'ASC occorrono alcuni giorni di acquisizione dati.

### 4.3.2 FINESTRA APERTA

La funzione "Finestra Aperta" permette all'apparecchio di rilevare autonomamente l'eventuale apertura di una finestra in prossimità dello scaldasalviette (ad esempio durante le pulizie di casa) e di porsi in modo "Anti-Gelo", al fine di prevenire un riscaldamento inutile ed evitare sprechi di energia. Allo stesso modo è in grado di rilevare la chiusura della finestra e di ripristinare la condizione operativa precedentemente impostata.

All'accensione dell'apparecchio la funzione è già attiva, in attesa di rilevare un'eventuale apertura della finestra.



Per attivare o disattivare la funzione premere il tasto  e mantenerlo premuto fino a quando l'icona  appare o scompare dal display.

Quando viene rilevata l'apertura di una finestra l'icona "Finestra Aperta" lampeggia.

In questo momento premendo il tasto  è possibile annullare l'azione della "Finestra



Aperta" fino al rilevamento di una successiva apertura.

L'icona  smette di lampeggiare.

Per garantire l'azione ottimale della funzione è consigliato installare l'apparecchio in corrispondenza di una finestra (Fig. 9).

Fig. 9

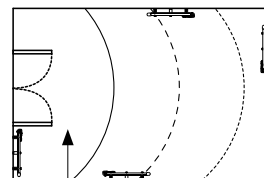

ZONA CONSIGLIATA



La risposta dell'apparecchio alle aperture e alle chiusure della finestra dipende da molteplici fattori, tra cui temperatura impostata sull'apparecchio, temperatura esterna, grado di ventilazione del locale in cui è installato lo scaldasalviette, posizione dello scaldasalviette all'interno della stanza, presenza di altre fonti di calore.



La funzione "Finestra Aperta" non è attivabile o disattivabile in modo "Standby".



Se l'apparecchio ha rilevato l'apertura di una finestra, tutti i modi e la funzione "Marcia Forzata (2h)" sono selezionabili ma non attivi fino al rilevamento della chiusura della finestra o all'annullamento della funzione "Finestra Aperta". Le funzioni "Sicurezza Bambini" e "Blocco Tastiera" rimangono attive e sono attivabili o disattivabili anche quando l'apparecchio ha rilevato l'apertura di una finestra.

### 4.3.3 SICUREZZA BAMBINI

Attivando la funzione "Sicurezza Bambini" la temperatura superficiale dell'apparecchio viene ridotta rispetto al normale funzionamento del modo attivo ("Comfort", "Notte/Eco,...") in modo da diminuire il rischio di scottature in caso di contatto breve ed accidentale.



Per attivare la funzione premere contemporaneamente i tasti "+" e "-", mantenendoli entrambi premuti finché l'icona  non appare sul display.



Per disattivare la funzione ripetere la stessa operazione.

La "Sicurezza Bambini" è attivabile in ogni modo operativo e anche nella funzione "Marcia Forzata (2h)". La funzione non è attivabile se l'apparecchio si trova in "Standby".

## NOTE IMPORTANTI:

In questa funzione l'energia termica rilasciata dall'apparecchio viene ridotta e quindi è necessario un tempo più lungo per riscaldare gli ambienti.

Anche utilizzando questa funzione i bambini devono essere sorvegliati per sincerarsi che non si mettano in condizioni di pericolo.



Va comunque evitato qualsiasi contatto prolungato tra parti del corpo e l'apparecchio.

Se l'apparecchio è già in funzione o è ancora caldo per un utilizzo recente e si attiva la "Sicurezza Bambini", occorrono almeno due ore perché la temperatura scenda al valore ridotto e quindi la funzione sia operativa.

### 4.3.4 MARCIA FORZATA (2h)

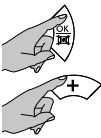
Attivare la funzione "Marcia Forzata (2h)" per riscaldare la stanza più velocemente.



Per attivare la funzione premere contemporaneamente i tasti  e "+", mantenendoli entrambi premuti finché il simbolo  non appare sul display.

I minuti mancanti al termine delle due ore vengono visualizzati sul display in sostituzione dell'ora.

L'apparecchio scalda per due ore alla massima potenza ignorando la precedente impostazione di temperatura.

Per disattivare la funzione "Marcia Forzata (2h)" premere contemporaneamente i due tasti come fatto in precedenza.

Dopo due ore dall'attivazione la funzione "Marcia Forzata (2h)" si disattiva comunque automaticamente e l'apparecchio ritorna nel modo operativo precedentemente selezionato.



La funzione "Sicurezza Bambini" limita la potenza dell'apparecchio anche nella funzione "Marcia Forzata (2h)".





Se l'apparecchio ha rilevato l'apertura di una finestra, la funzione "Marcia Forzata (2h)" non è attiva fino al rilevamento della chiusura della finestra o all'annullamento della funzione "Finestra Aperta" (vedi Cap. 4.3.2), mentre il conto alla rovescia al termine delle due ore prosegue.

### 4.3.5 VACANZA

Nel caso ci si assenti da casa per un numero prestabilito di giorni, è possibile impostare l'apparecchio in modo che si mantenga in modo "Anti-Gelo" durante tutto il periodo di

assenza e si riattivi automaticamente nel modo precedentemente selezionato allo scadere dei giorni impostati.

Per attivare la funzione premere contemporaneamente i tasti  e "-", mantenendoli entrambi premuti finché l'icona  non appare sul display.

Utilizzare i tasti "+" o "-" per impostare il numero di giorni (massimo 45 giorni).

L'impostazione desiderata si autoconferma.

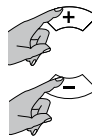

A questo punto il display visualizza l'icona  e il numero di giorni impostato, che decresce progressivamente con il trascorrere dei giorni.

Per disattivare in qualsiasi momento la funzione premere contemporaneamente i tasti  e "-".

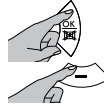

### 4.3.6 BLOCCO TASTIERA

È possibile bloccare la tastiera del comando per evitare modifiche accidentali.

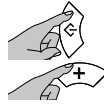

Per attivare la funzione premere contemporaneamente i tasti "Modo" e "+", mantenendoli entrambi premuti finché l'icona  non appare sul display.

Per sbloccare la tastiera, premere contemporaneamente i due tasti come fatto in precedenza.

L'icona "Blocco tastiera" non sarà più visualizzata sul display.

**IMPORTANTE:** La funzione "Blocco Tastiera" non inibisce il tasto "Standby" che, quindi, è sempre operativo anche quando la funzione "Blocco Tastiera" è attiva.

## 4.4 INDICATORE COMPORTAMENTALE

L'indicatore comportamentale vi permette di verificare se la temperatura che avete impostato è in linea con quelle raccomandate al fine di evitare sprechi e ridurre i consumi energetici.

Una freccia si posizionerà in corrispondenza di una delle tre barre colorate che rappresentano qualitativamente il consumo energetico secondo il seguente schema:



(a) **Verde:** La temperatura scelta è già inferiore a quella raccomandata.

(b) **Giallo:** La temperatura è adeguata, ma è consigliato ridurla leggermente.

(c) **Rosso:** La temperatura scelta è elevata, sarebbe opportuno ridurla.

**ATTENZIONE:** L'indicatore fornisce una indicazione esclusivamente qualitativa del consumo energetico, non una misura assoluta.

#### 4.5 INDICATORE DELLA POTENZA Istantanea

Questo grafico fornisce un'immediata rappresentazione dell'utilizzo della potenza dell'apparecchio (ogni settore rappresenta il 20% della potenza).

**IMPORTANTE:** In caso di mancanza di alimentazione tutte le impostazioni correnti vengono mantenute perdendo però l'impostazione di data e ora.

Se la mancanza di alimentazione si verifica in modo "Crono", al ripristino l'apparecchio si riattiva in modo "Energy Saving".

**IMPORTANTE:** In caso di mancanza di alimentazione mentre la funzione "Marcia Forzata (2h)" è attiva, al ripristino dell'alimentazione l'impostazione di data e ora viene persa e l'apparecchio esce dalla funzione ponendosi nel modo operativo precedentemente selezionato.

**IMPORTANTE:** In caso di mancanza di alimentazione mentre la funzione "Vacanza" è attiva al ripristino dell'alimentazione la funzione rimane attiva e riprende il conto alla rovescia dei giorni mancanti al momento dell'interruzione.

**IMPORTANTE:** In caso di mancanza di alimentazione mentre la funzione "ASC" è attiva al ripristino dell'alimentazione la funzione è attiva e necessita di qualche giorno per ritornare pienamente operativa.

## 5. PULIZIA



Prima di ogni operazione di pulizia assicurarsi che l'apparecchio sia spento, freddo e scollegato elettricamente.



Per la pulizia è sufficiente utilizzare un panno umido e morbido con un detergente neutro. Non usare detersivi abrasivi, corrosivi o solventi.



Per mantenere l'efficienza dell'apparecchio rimuovere la polvere dalla superficie e dall'interno dell'apparecchio almeno due volte all'anno utilizzando un aspirapolvere.

## 6. MANUTENZIONE



In caso di problemi tecnici rivolgersi a personale qualificato (riconosciuto e autorizzato dal rivenditore o dal fabbricante) o contattare il proprio rivenditore.



Qualsiasi tipo di intervento sull'apparecchio deve essere effettuato da personale qualificato che, prima di ogni operazione di manutenzione, deve assicurarsi che l'apparecchio sia spento, freddo e scollegato elettricamente.



L'apparecchio è riempito con una precisa quantità di fluido speciale. Ogni riparazione che richiede l'apertura dell'apparecchio deve essere effettuata da personale qualificato.

In caso di una perdita di fluido, contattare il proprio rivenditore o personale qualificato.

## 7. PROBLEMI E SOLUZIONI

L'apparecchio non scalda.	<ul style="list-style-type: none"> <li>• Controllare che ci sia alimentazione elettrica e che l'apparecchio sia collegato nel modo corretto.</li> <li>• Verificare la posizione dell'interruttore generale.</li> <li>• Aumentare la temperatura impostata sul regolatore di temperatura dell'apparecchio.</li> <li>• Verificare che non vi siano indumenti che coprono il dispositivo di comando o la sonda di temperatura.</li> <li>• Scollegare elettricamente per qualche minuto l'apparecchio in modo da resettare il sistema elettronico.</li> <li>• Se non scalda ancora, contattare il rivenditore o personale qualificato.</li> </ul>
L'apparecchio scalda in continuazione.	<ul style="list-style-type: none"> <li>• Diminuire la temperatura impostata sul regolatore di temperatura dell'apparecchio.</li> <li>• Verificare di non aver attivato accidentalmente la funzione "Marcia Forzata (2h)".</li> <li>• Verificare che non vi siano indumenti che coprono il dispositivo di comando o la sonda di temperatura.</li> <li>• Se scalda ancora, contattare il rivenditore o personale qualificato.</li> </ul>

> **PROBLEMI E SOLUZIONI segue alla pagina successiva**

La stanza rimane fredda.	<ul style="list-style-type: none"> <li>• Verificare che la potenza dell'apparecchio sia adeguata al fabbisogno della stanza da riscaldare.</li> <li>• Nel caso di prima accensione, la stanza impiega alcune ore per raggiungere la temperatura desiderata (mettere la regolazione al massimo non fa aumentare la temperatura più in fretta).</li> </ul>
Perdite di liquido contenuto nell'apparecchio.	<ul style="list-style-type: none"> <li>• Spegnerne l'apparecchio e contattare il rivenditore.</li> <li>• Asciugare il fluido utilizzando stracci o materiale assorbente. Tener lontano i bambini e gli animali domestici dal liquido.</li> </ul>
L'apparecchio non risponde correttamente agli ordini derivanti dalla centralina Filo Pilota.	<ul style="list-style-type: none"> <li>• Scollegare elettricamente l'apparecchio (posizionare l'interruttore generale dell'impianto in posizione "0"). Assicurarsi che il collegamento sia fatto come prescritto in queste istruzioni (Fig.8) e che la centralina funzioni correttamente.</li> <li>• Contattare personale qualificato.</li> </ul>
L'apparecchio continua a scaldare nonostante la finestra sia aperta mentre la funzione "Finestra Aperta" è attiva.	<ul style="list-style-type: none"> <li>• Può essere necessario attendere qualche minuto prima che la funzione diventi operativa.</li> <li>• Può essere che la differenza tra temperatura esterna ed interna non sia sufficiente a rendere la funzione operativa.</li> <li>• Verificare che il posizionamento dell'apparecchio sia conforme alle prescrizioni riportate nel capitolo 4.3.2 del presente libretto.</li> <li>• Verificare che lo spazio circostante il Comando dell'apparecchio sia sgombro di eventuali ostacoli.</li> <li>• Se il problema persiste contattare il rivenditore o personale qualificato.</li> </ul>
L'apparecchio non riprende a scaldare dopo la chiusura della finestra mentre la funzione "Finestra Aperta" è attiva.	<ul style="list-style-type: none"> <li>• Può essere necessario attendere qualche minuto prima che il sensore rilevi la chiusura della finestra.</li> <li>• Verificare che lo spazio circostante il Comando dell'apparecchio sia sgombro di eventuali ostacoli.</li> <li>• Disattivare e riattivare la funzione.</li> <li>• Se il tempo di risposta della funzione dovesse rivelarsi eccessivo, potete comunque riattivare manualmente l'apparecchio.</li> <li>• Se il problema persiste contattare il rivenditore o personale qualificato.</li> </ul>
Sul display appare il messaggio "ALL".	<ul style="list-style-type: none"> <li>• La sonda di temperatura è danneggiata. Spegnerne l'apparecchio e contattare il vostro rivenditore.</li> </ul>

## 8. GARANZIA



Si raccomanda di conservare l'imballo, in tutte le sue parti per l'eventuale restituzione dell'apparecchio al proprio rivenditore, l'apparecchio deve pervenire integro al fine del mantenimento delle condizioni di garanzia.

Il costruttore garantisce ai suoi clienti tutti i diritti specificati nella direttiva europea 1999/44/CE e i diritti dei consumatori riconosciuti dalle legislazioni nazionali.

La garanzia copre specificamente ogni non-conformità e difetto di produzione presente sul prodotto al momento della vendita e che si evidenzia entro due anni dalla data di acquisto e dà diritto al cliente di ottenere la riparazione gratuita del prodotto difettoso o la sostituzione nel caso non sia riparabile.

I diritti summenzionati vengono a cadere nei seguenti casi:

- difetti causati da usi diversi rispetto a quelli specificati nel presente libretto, che costituisce parte integrante del contratto di vendita;
- difetti causati da rottura accidentale, negligenza o manomissioni.

Non sono da intendersi come prestazioni in garanzia gli interventi inerenti l'installazione, l'allacciamento agli impianti di alimentazione e le manutenzioni citate nel libretto delle istruzioni.

Il Costruttore declina ogni responsabilità per danni o ferite provocati direttamente o indirettamente a persone, oggetti o animali domestici come risultato della mancata applicazione delle prescrizioni riportate nel presente libretto, con particolare riferimento alle avvertenze riguardanti l'installazione la messa in servizio del prodotto e utilizzo.

Per godere dei diritti di cui sopra, il Cliente deve contattare il proprio rivenditore ed esibire una valida prova d'acquisto rilasciata dal venditore, completa della data d'acquisto del prodotto.

## 9. SMALTIMENTO



Assicurarsi che il cavo di alimentazione sia scollegato dalla linea elettrica prima di qualsiasi operazione. Per lo smontaggio seguire al contrario le fasi di fissaggio a parete (Pag. 193).

Per la rottamazione dell'apparecchio seguire la normativa vigente per lo smaltimento del fluido contenuto all'interno dello scaldasalviette e la gestione dei rifiuti.



**Avvertenze per il corretto smaltimento del prodotto ai sensi della Direttiva Europea 2012/19/EC.**

Alla fine della sua vita utile il prodotto non deve essere smaltito insieme ai rifiuti urbani.

Può essere consegnato presso gli appositi centri di raccolta differenziata predisposti dalle amministrazioni comunali, oppure presso i rivenditori che forniscono questo servizio.



Questo apparecchio è conforme alle Direttive europee:  
 2014/30/EU sulla compatibilità elettromagnetica  
 2014/35/EU sulla bassa tensione  
 2011/65/EU sulla restrizione dell'uso di sostanze pericolose  
 2009/125/CE sulla progettazione ecocompatibile



## **COLLEGAMENTO ELETTRICO CON SPINA LEGGERE CON ATTENZIONE**

Prima di inserire la spina nella presa di corrente verificare attentamente che la tensione della vostra rete domestica corrisponda al valore in V indicato sulla targa caratteristiche dell'apparecchio e che la presa di corrente e la linea di alimentazione siano correttamente dimensionate rispetto alla potenza del dispositivo (anch'essa indicata sulla targa caratteristiche).

Assicurarsi che la linea di alimentazione sia dotata di un dispositivo che permetta il sezionamento dell'apparecchio dalla rete domestica, secondo la normativa vigente.

È obbligatorio che la linea elettrica sia dotata di un dispositivo di protezione differenziale ad alta sensibilità con corrente nominale differenziale di intervento non superiore a 30 mA.

Tutti i riferimenti presenti nel libretto relativi all'utilizzo del modo "Filo Pilota" (Fil Pilote) e alle relative connessioni sono da ignorare in quanto l'apparecchio è sprovvisto di questo modo di funzionamento.

## SYMBOLS USED IN THE MANUAL

 IMPORTANT!  
DANGER FOR THE SAFETY OF PERSONS, PETS AND THINGS.

 IMPORTANT!  
DANGER OF ELECTRIC SHOCK.

 IMPORTANT!  
DANGER OF DAMAGE TO THE APPLIANCE.

 IMPORTANT!  
HIGH TEMPERATURES. RISK OF BURNS.

 TIPS FOR EFFICIENT OPERATION.

 DO NOT COVER THE APPLIANCE!

### **WARNING**

 **CAUTION:** Some parts of this product can become very hot and cause burns. Particular attention has to be given where children and vulnerable people are present.

 Children of less than 3 years should be kept away from the towel warmer unless continuously supervised. Children aged from 3 years and less than 8 years shall only switch on/off the appliance provided that it has been placed or installed in its intended normal operating position and they have been given supervision or instruction concerning use of the appliance in a safe way and understand the hazards involved. Children between 3 and 8 years old must not disconnect, regulate and clean the appliance or perform user maintenance. This appliance can be used by children aged from 8 years and above and persons with reduced physical, sensory or mental capabilities or lack of experience and knowledge if they have been given supervision or instruction concerning use of the appliance in a safe way and understand the hazards involved. Children shall not play with the appliance. Cleaning and user maintenance shall not be made by children without supervision.

 **WARNING:**  
This appliance is designed to dry towels washed in water only. It must not be used for other purposes.

 Never install the appliance:  
- immediately below or in front of a power socket or a junction box (Fig. 6)  
- in contact with the wall or floor  
- near curtains, flammable or combustible materials or pressure vessels.

 **WARNING:**  
Respect the distances shown in figures 4,5. To avoid all risks for young children, install the appliance with the lowest heating element at least 600 mm from the floor. (Fig. 4).

 Install and use the appliance as described in these instructions only.

 If the supply cord is damaged, it must be replaced by the manufacturer, its service agent or similarly qualified persons in order to avoid hazard. Never use the appliance if the electronic controls are damaged.

 Make sure the fixed power line is fitted with a disconnecting switch allowing the appliance to be disconnected completely from the household mains, included the Pilot Wire, when present, in accordance with the wiring rules.

 **WARNING:**  
Never cover the control device in any way. (Fig. 6)

 The appliance contains a precise quantity of special fluid. All repairs requiring the appliance to be opened must be performed by a qualified professional. In the event of fluid leaks, contact your local dealer or a qualified professional.

Disposal of this appliance and the fluid contained inside the towel warmer must be carried out in accordance with the legislation in force for the disposal and management of waste.

## 1. SPECIFICATIONS OF THE APPLIANCE

Voltage: 230 V~ 50 Hz  
Insulation class: II   
Protection class: IP34

Power [W]	200	300	400	500	600	700	750	900	1000	1250	1500	2000
Rated current [A]	0.9	1.3	1.8	2.2	2.6	3	3.3	4	4.5	5.5	6.5	9

Table 1



The appliance's technical specifications are indicated on the rating plate on the bottom right of the towel warmer (Fig. 1).

A Brand/Manufacturer	G Serial Number
B Model, type, category	H Product Code
C Voltage and Power	I Protection class
D Double insulation	L Quality marks
E Country of origin	M Disposal procedures
F CE marking	N Bidimensional Code (QR)

and/or removing or rotating the control device in any way are expressly prohibited (Fig. 2).

Make sure the appliance is complete and undamaged. If damaged, do not use the appliance, but contact your local dealer or a qualified professional.



The materials used for packaging can be recycled. You are therefore recommended to dispose of them in special differentiated waste collection containers.

## 2. GENERAL INFORMATION



### Storage and maintenance:

Avoid storing the appliance in places at risk of freezing.  
Protect from frost.



Unpack the appliance carefully and rest it on the polystyrene corner pieces or a soft support to avoid damage.

The package contains:

- the appliance
- mounting kit
- instructions



Read all the instructions carefully before installation and use. Keep for future consultation.



Install and use the appliance as described in these instructions only.



These instructions do not cover all situations which might arise. Caution and common sense should be applied when installing, operating and servicing the appliance.



Modifying the characteristics of the appliance and removing any fixed component including the caps

## 3. POSITIONING AND INSTALLING



This appliance is designed to heat domestic rooms or similar and to dry towels.

### **WARNING:**

This appliance is designed to dry towels washed in water only. It must not be used for other purposes.

The appliance must be used permanently mounted on a wall as described in the instructions.

Install the appliance with the control device at the bottom right and the control keys towards the front as in Fig. 3.



In bathrooms (with bath or shower), install the appliance outside zone 1.

The appliance must be installed in such a way that the electronic controls and other control devices may not be touched by someone in the bath or shower. The towel warmer must not be connected with a plug.



**For appliances already fitted with power plugs, see the warnings on page 24.**





### **WARNING:**

Respect the distances shown in figures 4,5.

To avoid all risks for young children, install the appliance with the lowest heating element at least 600 mm from the floor. (Fig. 4)





-  Never install the appliance:
  - immediately below or in front of a power socket or a junction box (Fig. 6)
  - in contact with the wall or floor
  - near curtains, flammable or combustible materials or pressure vessels.

 Make sure there are no pipes or electric wires in the wall which could be damaged while mounting the appliance.

 The appliance is equipped with a sensor which can detect an open window, if present in the proximity of the towel warmer. For a proper operation, it is strongly recommended to comply to the installation directions reported in Ch. 4.3.2 before wall mounting.

### 3.1 WALL MOUNTING

 Make sure the screws and anchors included in the mounting pack are suitable for the type of wall on which you are mounting the appliance. If in doubt, contact a qualified professional or your local dealer.

 During installation, make sure the power cable is disconnected from the power line.

 To mount on the wall, see from page 193 of these instructions.

### 3.2 ELECTRICAL CONNECTIONS

 **WARNING**  
To be installed by a specialised engineer in accordance with the applicable standards in the country concerned.

When the appliance is installed, make sure the power is off and the mains switch is in the "0" position.

 The appliance requires a 230 V~ 50 Hz power supply. Make sure the power line is appropriate for the data given in table 1.

 Make sure the fixed power line is fitted with a disconnecting switch allowing the appliance to be disconnected completely from the household mains, included the Pilot Wire, when present, in accordance with the wiring rules.

If the appliance is installed in a bathroom, the power line must be fitted with a 30 mA RCD (high sensitivity residual current protection device). The power supply line and Pilot Wire control unit must be protected by the same RCD.

Permanently connected appliances must be connected using a connector block placed within a proper junction box.

When installing the appliance in damp rooms (kitchen, bathroom), the point of connection with the household mains must be at least 25 cm from the floor.

Respect the wiring diagram in figure 8 scrupulously.

 **If the Pilot Wire is not connected to the programming unit, it must be terminated and insulated. Under no circumstances should the Pilot Wire be connected to the earth.**

 Make sure the power cable cannot in any way come into contact with the surface of the appliance (Fig. 7).

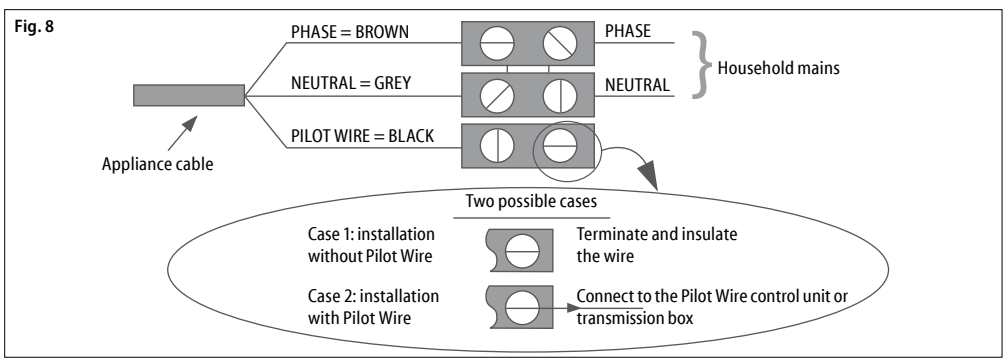

## 4. REGULATION AND OPERATION



This appliance is designed to heat domestic rooms or similar and to dry towels. Some parts of this product can become very hot and cause burns. Particular attention has to be given where children and vulnerable people are present.



Keep combustible or flammable materials or pressure vessels (e.g. spray cans, fire extinguishers) at least 50 cm from the appliance. Do not vaporise any type of substance on the surface of the appliance.



Never touch the appliance with wet or damp hands or feet.

Do not wet the electronic control unit with water or other fluids. If this occurs, disconnect the mains power supply and allow the appliance to dry completely.



When the appliance is installed at high altitude, the air will be hotter than the set temperature.



If you think room temperature could drop below freezing point, activate the "Anti-freeze" mode.



To turn off the appliance completely, move the main switch to the "O" position. This is recommended whenever the appliance is not used for long periods.

### CONTROL PANEL

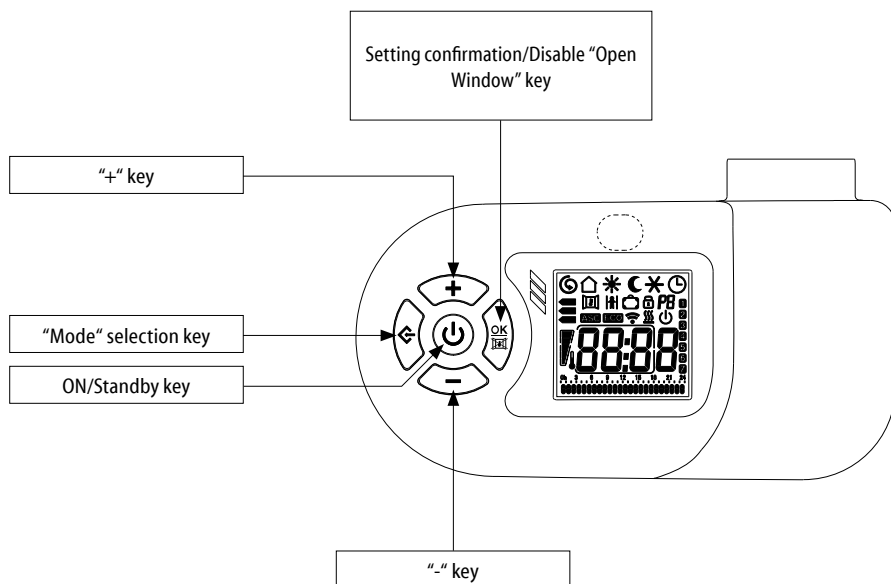

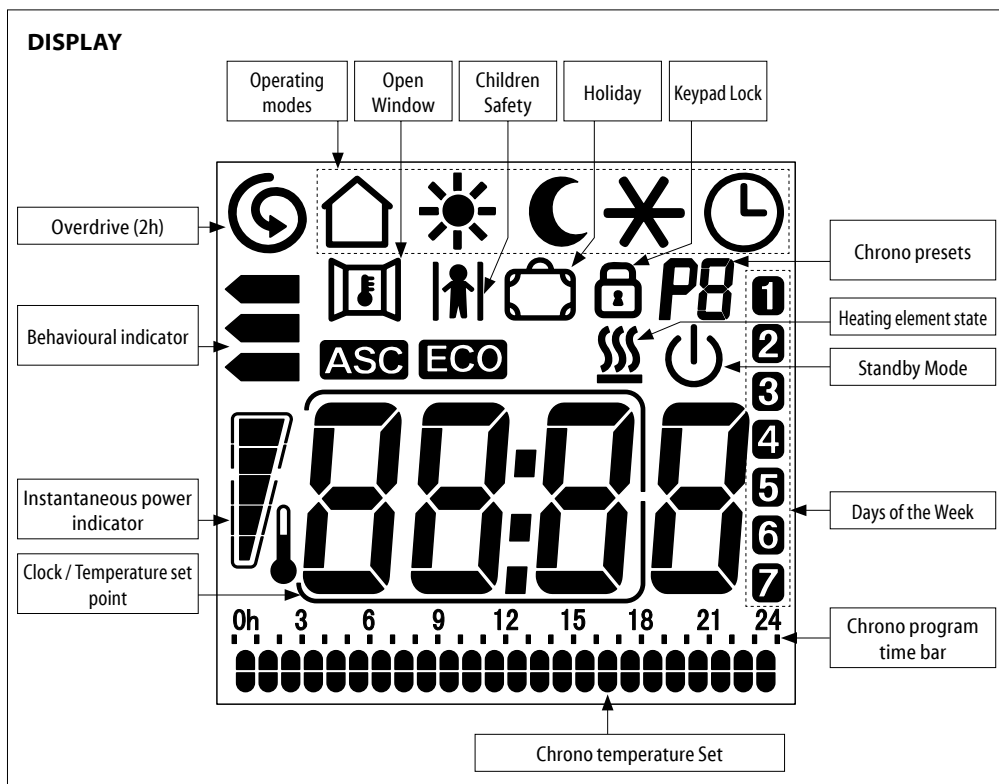

#### 4.1 ON/STANDBY MODE



In "Standby" mode the LCD displays the Standby icon , the hour and day of the week. All the operating modes are suspended ("Pilot Wire" included), but the appliance is powered and waiting for command reception.



To turn on or off the appliance, press the "Standby" key. The towel warmer turns on in the previously selected operating mode and emits a beep.

In "Chrono" mode the display shows the time, in the other modes the temperature setting is displayed.







The entry into "Standby" mode is signalled by means of a double beep, the exit from "Standby" mode by means of a long beep.

#### 4.2 OPERATING MODES

The appliance provides 6 operating modes which allow the user to heat the environment in the most suitable way with respect to his needs.



Press the "Mode" selection key to select the desired operating mode. An icon on the LCD will show the selected operating mode.

	Pilot Wire		Comfort
	Night/Eco		Anti-Freeze
	Chrono		Energy Saving



##### PILOT WIRE

The temperature depends on the "Pilot Wire" command.

All "Pilot Wire" commands are enabled.



##### COMFORT

The "Comfort" temperature corresponds to the temperature desired by the user.

All "Pilot Wire" commands are disabled.



##### NIGHT/ECO

The "Night/Eco" mode keeps a comfortable temperature with a reduced energy consumption.

All "Pilot Wire" commands are disabled.

**ANTI-FREEZE**

In "Anti-Freeze" mode, the temperature set point is fixed at 7 °C.

The appliance starts heating automatically when the room temperature drops below 7 °C. All "Pilot Wire" commands are disabled.

**CHRONO**

In this mode, you can select one of the three pre-set chrono-thermostat programs or the custom program. The latter lets you set a daily and weekly program with two temperature levels ("Comfort" and "Night/Eco").

All "Pilot Wire" commands are disabled.

**ENERGY SAVING**

This mode reduces the appliance's energy consumption when the room is left unoccupied. Temperature is fixed at 17 °C.

All "Pilot Wire" commands are disabled.

When the icon  is displayed on the LCD, the heating element is on.

**4.2.1 PILOT WIRE **

To activate the "Pilot Wire" mode:



Press the "Mode" selection key until the icon  appears on the LCD.

Users can only set the "Comfort" temperature on the appliance.

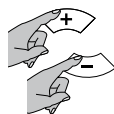

Select the desired temperature set point by using the "+" or "-" keys.

The home must be fitted with an automation system supporting this type of technology. In this case, correct transmission of the programming commands can be verified using the following diagram according to the mode set:

Mode	Comfort	Night/Eco (Comfort -3,5 °C)	Anti-Freeze	Standby	Comfort -1 °C	Comfort -2 °C
Signal to be transmitted						
Voltage between Pilot Wire and neutral wires	0 volt	230 volt	115 volt Negative	115 volt Positive	230 volt For an interval of 3 s	230 volt For an interval of 7 s

The icon showing the mode selected on the control unit (Standby, Comfort, Night/Eco, Anti-Freeze) is displayed together with the  icon.

If the Pilot Wire programmer is not connected, "Comfort" operating mode is selected automatically.

**4.2.2 COMFORT **

The "Comfort" temperature set point is the temperature desired by the user.



Press the "Mode" selection key until the icon  appears on the LCD.

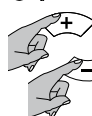

Select the desired temperature set point by using the "+" or "-" keys.  
The temperature can be chosen in the interval between 7 °C and 32 °C.

**4.2.3 NIGHT/ECO **

In "Night/Eco" mode the temperature set point must not be higher than "Comfort" temperature set point. If the "Comfort" temperature is set below the "Night/Eco" temperature, the latter will be automatically adjusted accordingly.



Press the "Mode" selection key until the icon  appears on the LCD.

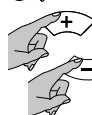

Select the desired temperature set point by using the "+" or "-" keys.

The use of this operating mode is recommended in night-time hours and in case no people is in the room for more than 2 hours.

**4.2.4 ANTI-FREEZE **

In "Anti-Freeze" mode the temperature set point is fixed at 7 °C. The appliance starts heating when room temperature goes under 7 °C and with low energy consumption it prevents the room temperature to reach the freezing point.



Press the "Mode" selection key until the icon  appears on the LCD.

This operating mode is recommended when no people is in the room for more than 1 day.

## 4.2.5 CHRONO

In "Chrono" mode, you can select one of the three preset chrono-thermostat programs or the custom program. The latter lets you set various temperatures ("Comfort" and "Night/Eco") over a 24 hour period for each day of the week.

### CHOICE OF PROGRAM



Press the "Mode" key until the icon  is displayed. Then press the "Mode" and "-" keys together and hold them both down for at least 3 seconds.

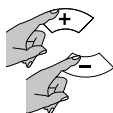

The program code (P1, P2, P3 and P4) flashes. Press the "+" or "-" keys to set the program. Press the "Mode" key to confirm.

The icon of the ASC function (see Ch. 4.3.1) starts flashing. Press the  key to activate the function or the "-" key to de-activate it.

PROGRAM P1	HOURS	MODE
FROM MONDAY TO FRIDAY	0 - 6	Night/Eco
	6 - 9	Comfort
	9 - 16	Night/Eco
	16 - 23	Comfort
	23 - 0	Night/Eco
SATURDAY AND SUNDAY	0 - 7	Night/Eco
	7 - 23	Comfort
	23 - 0	Night/Eco

PROGRAM P2	HOURS	MODE
FROM MONDAY TO SUNDAY	0 - 7	Night/Eco
	7 - 23	Comfort
	23 - 0	Night/Eco

PROGRAM P3	HOURS	MODE
FROM MONDAY TO FRIDAY	0 - 6	Night/Eco
	6 - 9	Comfort
	9 - 13	Night/Eco
	13 - 23	Comfort
	23 - 0	Night/Eco
SATURDAY AND SUNDAY	0 - 7	Night/Eco
	7 - 23	Comfort
	23 - 0	Night/Eco

### PROGRAM P4 - CUSTOM

With the "P4" program, you can set different temperatures ("Comfort" and "Night/Eco") over a 24 hour period for each day of the week.

## SETTING THE CURRENT DAY AND TIME

Before going on with the P4 custom program setup, check that the hour and day of the week have been correctly set up.



If you fail to enter the setup in this way, press the "Mode" key until the  icon appears on the display.

Then press the "Mode" key again and hold it down until the number indicating the day flashes.



Adjust the day of the week by using the "+" or "-" keys (1=MON, 2=TUE,...7=SUN), then confirm by pressing the "Mode" selection key.



Repeat the same procedure for the hours.



The minutes now start flashing. Use the "+" or "-" keys to set the minutes then press the  key to confirm and exit or press the "Mode" key to enter the P4 program setup.

## SETTING THE P4 PROGRAM

To enter the P4 custom program setup, press the "MODE" key when you finish setting the minutes (see SETTING THE CURRENT DAY AND TIME).

The time bar will now flash and the clock will show the time being programmed.

Start with the first day. Choose by means of the "+" or "-" keys, for each hour, between the "Comfort" temperature (two lines) and the "Night/Eco" temperature (single line).

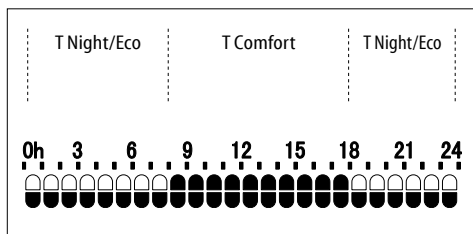

Press the "Mode" key to confirm and repeat the same procedure for each day of the week. The weekly program is now set.

The icon of the ASC function (see Ch. 4.3.1) starts flashing. Press the  key to activate the function or the "-" key to de-activate it.

## 4.2.6 ENERGY SAVING

This fixes the temperature at 17 °C. "Energy Saving" mode reduces energy consumption when the room is left unused but a comfortable temperature needs to be maintained.



To activate "Energy Saving", press the "Mode" key until the "ES" symbol is displayed in place of the hour/temperature.

## 4.3 FUNCTIONS

The appliance has a number of special functions to customise and optimise use.

### 4.3.1 ASC

This function measures the thermal inertia of the room to reach the set temperature and switches the appliance on in advance to ensure that the "Comfort" temperature is reached by the set time.

The function can switch the appliance on up to 2 hours early.



This function can be activated and operates only in "Chrono" mode. (See Ch. 4.2.5.)





A number of days of data acquisition are required to optimise the accuracy of the ASC function.

### 4.3.2 OPEN WINDOW

The "Open Window" function automatically detects an open window in the proximity of the towel warmer (for example during housework) and it goes into "Anti-Freeze mode", in order to prevent unnecessary heating and to save energy. The function can also detect the closing of a window and reset the previous operating condition.

When switching the appliance on, the function is already active, ready to detect any open windows.



To activate or deactivate the function, press the  key and hold it down until the  icon appears or disappears from the display.

When an open window is detected, the "Open Window" icon flashes.

Now pressing the  key cancels the "Open Window" action until detection of the next open window.

The  icon stops flashing.



For the optimal operation of the function, it is recommended to install the appliance near a window (Fig. 9).

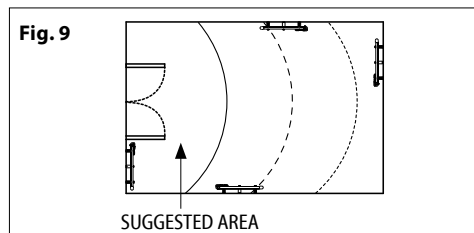

The appliance's reaction to windows opening and closing depends on many factors, such as the temperature set on the appliance, external temperature, the degree of ventilation inside the room, the towel warmer's position and the presence of other heating sources.



The "Open Window" function cannot be activated or deactivated in "Standby" mode.



If the appliance has detected an open window, all the operating modes and the "Overdrive (2h)" function can be selected, however they will not be active until the window is detected as closed or the "Open Window" function is cancelled. The "Children Safety" and "Keypad Lock" functions remain active and can be activated and deactivated even when the appliance has detected an open window.

### 4.3.3 CHILDREN SAFETY

When the "Children Safety" function is activated, the surface temperature of the appliance is lower than in normal operation in the active mode ("Comfort", "Night/Eco",...). To avoid the risk of burns caused by brief accidental contact.



To activate the function, press the "+" and "-" keys together and hold them both down until the icon  appears on the display.



To deactivate the function, repeat the same operation.

"Children Safety" can be activated in all operating modes, including "Overdrive (2h)". The function cannot be activated when the appliance is in "Standby".

#### IMPORTANT:

When this function is active, the appliance heats at reduced power and therefore the room takes longer to warm up.

Even when this function active, children should still be supervised to make sure they are not in danger.



Always avoid prolonged contact between the appliance and the body.

If the appliance is already operating or is still hot after recent use and "Children Safety" is activated, it takes at least two hours for the temperature to drop to the lower value and the function to be operational.

#### 4.3.4 OVERDRIVE (2h)

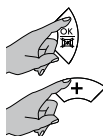
The "Overdrive (2h)" can be used to heat the room quickly.



To activate the function, press the  and "+" keys together and hold them both down until the  symbol appears on the display.

The minutes left until the end of the two hours are displayed in place of the time.

The appliance heats at the maximum power for 2 hours, independently from the temperature setting.

To deactivate "Overdrive (2h)" function at any time, press the two keys together as before.

After 2 hours since activation, the "Overdrive (2h)" exits automatically and the appliance returns into the previously selected operating mode.





The "Children Safety" function limits the heating power of the appliance even when the function "Overdrive (2h)" is active.



If the appliance has detected an open window, the "Overdrive (2h)" function will not be active until the window is detected as closed or the "Open Window" function is cancelled (see Ch. 4.3.2), however the two-hour countdown continues.

#### 4.3.5 HOLIDAY

In case you are out of home for an established number of days, it is possible to set up the appliance so that it stays in "Anti-Freeze" mode during all the period of absence. It will automatically turn on in the previously operating mode as soon as the preset number of days expires.

To activate the function, press the  and "-" keys together and hold them both down until the icon  appears on the display.

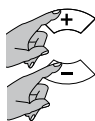

Then set up the desired number of days (maximum 45) by means of the "+" or "-" keys. The desired setting is autoconfirmed.

Now the LCD shows the  icon and the set number of days, which decreases as the days pass.

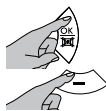

To deactivate the function at any time, press the  and "-" keys together.

#### 4.3.6 KEYPAD LOCK

It is possible to lock the keypad to prevent accidental modifications.

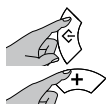

To activate the function, press the "Mode" and "+" keys together and hold them both down until the icon  appears on the display.

To unlock the keypad, press the same two keys together as before.

The "Keypad Lock" icon will no longer appear on the LCD.

**IMPORTANT:** The "Keypad Lock" function does not inhibit the "Standby" key. This is therefore always active, even when the "Keypad Lock" function is enabled.

#### 4.4 BEHAVIOURAL INDICATOR

The behavioural indicator allows you to check if the chosen temperature set point is aligned with the recommended guidelines, in order to avoid the waste of energy and reduce the energy consumption.

An arrow will appear by one of the three colored bars that represent the energy consumption in a qualitative way, according to the following scheme:

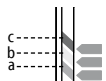

(a) **Green:** The chosen temperature set point is already lower than the recommended.

(b) **Yellow:** The chosen temperature set point is adequate, but it would be better to further decrease it.

(c) **Red:** The chosen temperature set point is high, it would be better to decrease it.

**ATTENTION:** The behavioural indicator gives an exclusively qualitative indication of the energy consumption. It is NOT an absolute measure.

## 4.5 INSTANTANEOUS POWER INDICATOR

This graphic provides an immediate indication of appliance power use (each sector represents 20% of the power).

**IMPORTANT:** In case of power down due to a black-out, all current settings are kept in memory with the exception of date and time.

If the power black-out occurs in "Chrono" mode, when power is restored, the appliance resumes functioning in "Energy Saving" mode.

**IMPORTANT:** If the appliance remains without power while the "Overdrive (2h)" function is enabled, the date and time settings are lost. When power is restored, the appliance exits the function and resumes functioning in the mode selected previously.

**IMPORTANT:** In case of power down while the "Holiday" function is enabled, when restored, the function remains active and the countdown of days to the end of the holiday resumes from the moment of its stop.

**IMPORTANT:** In case of power down while the "ASC" function is enabled, when restored, the function remains active but a few days will be required for it to become fully operational.

## 5. CLEANING



Before cleaning, make sure the appliance is turned off, cold and disconnected from the household mains.



To clean, just wipe with a soft damp cloth and neutral detergent. Never use abrasive or corrosive cleaning products or solvents.



To maintain efficiency, remove the dust from the surface and inside of the appliance at least twice a year using a vacuum cleaner.

## 6. MAINTENANCE



Should any technical problems arise, contact a qualified professional (recognised or authorised by the dealer or manufacturer) or your local dealer.



All operations on the appliance must be carried out by a qualified professional who before performing maintenance must make sure the appliance is turned off, cold and disconnected from the household mains.



The appliance contains a precise quantity of special fluid. All repairs requiring the appliance to be opened must be performed by a qualified professional.  
In the event of fluid leaks, contact your local dealer or a qualified professional.

## 7. TROUBLESHOOTING

The appliance does not heat up.	<ul style="list-style-type: none"><li>• Check if the appliance is correctly connected to the mains power grid and powered.</li><li>• Check the position of the mains switch of the installation.</li><li>• Increase the temperature set point on the appliance regulator.</li><li>• Make sure there are no garments covering the control device or temperature sensor.</li><li>• Disconnect the appliance from the household mains for a few minutes to reset the electronic system.</li><li>• If it still does not heat up, contact your local dealer or a qualified professional.</li></ul>
The appliance heats continuously.	<ul style="list-style-type: none"><li>• Reduce the temperature set point on the appliance regulator.</li><li>• Make sure the "Overdrive (2h)" function has not been activated accidentally.</li><li>• Make sure there are no garments covering the control device or temperature sensor.</li><li>• If it continues to heat, contact your local dealer or a qualified professional.</li></ul>

> TROUBLESHOOTING continued on next page



The room stays cold.	<ul style="list-style-type: none"> <li>• Make sure the power of the appliance is adequate for the room to be heated.</li> <li>• If the appliance is being used for the first time, the room takes at least a couple of hours to heat to the required temperature (setting the radiator to maximum does not raise the temperature more quickly).</li> </ul>
Leaks of the liquid in the appliance.	<ul style="list-style-type: none"> <li>• Turn the appliance off and contact your local dealer.</li> <li>• Dry the fluid using rags or absorbent material. Keep children and pets away from the liquid.</li> </ul>
The appliance does not respond correctly to orders received from the Pilot Wire control unit.	<ul style="list-style-type: none"> <li>• Disconnect the appliance from the mains power supply (switch off the mains switch by moving it in the "O" position). Make sure the connection is correct (Fig.8) and the control unit is functioning correctly.</li> <li>• Contact a qualified professional.</li> </ul>
The appliance keeps on heating despite the window is open and the "Open Window" function is active.	<ul style="list-style-type: none"> <li>• It may be necessary to wait a few minutes before the function starts operating.</li> <li>• The difference between the outside and inside temperature may not be sufficient to activate the function.</li> <li>• Check that the positioning of the appliance comply with the requirements referred to in ch. 4.3.2 of this booklet.</li> <li>• Check that the area around the appliance Command is free of any obstacles.</li> <li>• If the problem persists, contact your dealer or qualified personnel.</li> </ul>
The appliance does not resume heating after the window is closed and the "Open Window" function is active.	<ul style="list-style-type: none"> <li>• It may be necessary to wait a few minutes before before the sensor detects the window closing.</li> <li>• Check that the area around the appliance Command is free of any obstacles.</li> <li>• Deactivate and activate the function again.</li> <li>• Should the response time of the function be too long, you can always start the appliance manually.</li> <li>• If the problem persists, contact your dealer or qualified personnel.</li> </ul>
The display shows "ALL".	<ul style="list-style-type: none"> <li>• The temperature sensor is malfunctioning. Turn off the appliance and contact your dealer.</li> </ul>

## 8. GUARANTEE



You are recommended to keep all parts of the packaging in case the appliance needs to be returned to the dealer. The appliance must arrive complete and undamaged in order to maintain the validity of the guarantee.

The Manufacturer guarantees customers all the rights specified in European Directive 1999/44/EC and the consumer rights recognised by national legislation.

The guarantee specifically covers all non-conformities and production defects present at the moment of sale or becoming evident within two years from the date of purchase and gives the customer the right to free repair of the defective product or replacement should repair be impossible.

The above rights are invalidated in the following cases:

- defects caused by uses other than those specified in the instructions, which are an integral part of the sales contract;
- defects caused by accidental breakage, negligence or tampering.

Operations involved in installation, connection to the household mains and maintenance described in these instructions are not covered by the guarantee.

The Manufacturer declines all liability for damage or injury

caused directly or indirectly to people, objects or pets as a result of the failure to apply these instructions, with particular reference to warnings regarding installation, start-up and use of the product.

To claim the above rights, the Customer must contact his/her dealer and present a valid proof of purchase issued by the seller, complete with date of purchase.

## 9. DISPOSAL



Make sure the power cable is disconnected from the power line before performing any operation. To remove the appliance, follow the procedure for fixing to the wall in reverse (Page. 193).

Disposal of this appliance and the fluid contained inside the towel warmer must be carried out in accordance with the legislation in force for the disposal and management of waste.



**Important information for correct disposal of the product in accordance with EC Directive 2012/19/EC.**

At the end of its working life, the product must not be disposed of as urban waste.

It must be taken to a special local authority differentiated waste collection centre or to a dealer providing this service.



This appliance complies with European Directives:

2014/30/EU on electromagnetic compatibility

2014/35/EU on low voltage

2011/65/EU on restriction of the use of certain hazardous substances

2009/125/EC on ecodesign requirements

GB



## **ELECTRICAL CONNECTIONS WITH PLUG READ CAREFULLY**

Before plugging into the mains socket, make sure that the voltage of your mains power supply matches the V value reported on the rating plate of the appliance and that the socket and power line are appropriate for the required load (also reported on the rating plate).

Make sure that the power line is fitted with a disconnecting switch allowing the appliance to be disconnected completely from the household mains, in accordance with the regulation in force.

The power line must be fitted at least with a 30 mA RCD (high sensitivity residual current protection device).

All the references about the "Pilot Wire" (Fil Pilote) mode and related wiring present in the instruction manual must be ignored, since operating mode is not available on this product.

## PICTOGRAMMES UTILISÉS DANS CETTE NOTICE



ATTENTION!  
DANGER POUR LA SÉCURITÉ DES PERSONNES, DES ANIMAUX DOMESTIQUES ET DES BIENS.



ATTENTION!  
DANGER DE DÉCHARGES ÉLECTRIQUES.



ATTENTION!  
DANGER DE DOMMAGES AU PRODUIT.



ATTENTION!  
TEMPÉRATURES ÉLEVÉES.  
RISQUE DE BRÛLURE.



CONSEIL POUR LE BON  
FONCTIONNEMENT.



NE PAS COUVRIR!

FR

### MISE EN GARDE



**ATTENTION - Certaines parties de l'appareil peuvent devenir très chaudes et provoquer des brûlures. Faire preuve d'une attention particulière en présence d'enfants ou de personnes vulnérables.**



Il convient de maintenir à distance du sèche-serviettes les enfants de moins de 3 ans, à moins qu'ils ne soient sous une surveillance continue.

Les enfants entre 3 et 8 ans doivent exclusivement pouvoir allumer/éteindre l'appareil, à condition que ce dernier soit installé dans sa position de fonctionnement normale et que les enfants soient surveillés ou familiarisés avec le fonctionnement et les risques liés à l'utilisation de l'appareil. Les enfants entre 3 et 8 ans ne doivent pas régler, nettoyer ni effectuer les opérations d'entretien de l'appareil. Cet appareil peut être utilisé par des enfants âgés d'au moins 8 ans et par des personnes ayant des capacités physiques, sensorielles ou mentales réduites ou ne disposant pas de l'expérience ou des connaissances nécessaires, à condition de les surveiller ou qu'elles aient reçues les instructions concernant l'utilisation sûre de l'appareil et qu'elles aient compris les dangers inhérents à celui-ci. Les enfants ne doivent pas jouer avec l'appareil. Le nettoyage et l'entretien à la charge de l'utilisateur ne peuvent pas être effectués par des enfants, sauf s'ils sont surveillés.



**MISE EN GARDE:**  
Cet appareil est destiné uniquement à sécher les serviettes lavées à l'eau. Il ne doit pas être destiné à un autre usage.



Ne pas installer l'appareil:  
- juste en dessous ou devant une prise de courant ou une boîte de dérivation (Fig. 6)  
- en contact avec le mur ou avec le sol  
- près de rideaux ou matériaux inflammables ou combustibles ou de récipients sous pression.



**MISE EN GARDE:**  
Respecter les distances indiquées dans les figures 4,5.

Pour éviter tout danger pour les très jeunes enfants, il est recommandé d'installer cet appareil de façon telle que le barreau chauffant le plus bas soit au moins 600 mm au dessus du sol. (Fig. 4).



Installer et utiliser l'appareil uniquement comme indiqué dans les instructions.



Si le câble d'alimentation est endommagé, il doit être remplacé par le fabricant, son service après-vente ou des personnes de qualification similaire afin d'éviter un danger. Ne pas utiliser l'appareil si le boîtier électronique est endommagé.



S'assurer que la ligne d'alimentation est munie d'un dispositif de sectionnement permettant d'isoler l'appareil, et le Fil Pilote s'il est présent, du réseau électrique, selon la réglementation en vigueur.



**MISE EN GARDE:**  
Ne jamais couvrir le dispositif de commande. (Fig. 6)



L'appareil est rempli d'une quantité précise de fluide spécial. Toute réparation qui exige l'ouverture de l'appareil doit être effectuée par un professionnel qualifié. En cas de fuite de fluide contacter le vendeur ou un professionnel qualifié.

Lorsque l'appareil de chauffage est mis au rebut, respecter les réglementations concernant l'élimination du fluide contenu dans le sèche-serviettes et le traitement des déchets.

**Les appareils avec prise ne sont pas pour le marché français**

## 1. CARACTÉRISTIQUES DE L'APPAREIL

Voltage: 230 V~ 50 Hz  
Classe d'isolation: II   
Degré de protection: IP34

Puissance [W]	200	300	400	500	600	700	750	900	1000	1250	1500	2000
Courant nominal [A]	0.9	1.3	1.8	2.2	2.6	3	3.3	4	4.5	5.5	6.5	9

Tableau 1



Les caractéristiques techniques de l'appareil sont indiquées sur l'étiquette placée sur le côté inférieur droit du sèche-serviettes (Fig. 1).

A Marque/Fabricant	G Numéro de série
B Modèle, type, catégorie	H Code Produit
C Voltage et Puissance	I Degré de protection
D Double isolation	L Labels de qualité
E Pays de provenance	M Élimination
F Marquage CE	N Code Bidimensionnel (QR)



Il est interdit de modifier les caractéristiques de l'appareil et de retirer les parties fixes y compris les bouchons et/ou retirer ou déplacer le dispositif de commande (Fig. 2).

S'assurer que l'appareil est en bon état. Ne pas utiliser l'appareil s'il est endommagé, mais contacter le vendeur ou un professionnel qualifié.



Les matériaux utilisés pour l'emballage sont recyclables. Il est donc conseillé de les déposer dans les conteneurs de tri sélectif.

## 2. INFORMATIONS GÉNÉRALES



### Stockage et conservation:

Ne pas entreposer l'appareil dans un endroit où il risque de geler.  
Craint le gel.



Déballer l'appareil avec soin, le poser sur les cornières en polystyrène ou un support souple pour ne pas l'endommager.

Contenu de l'emballage:

- l'appareil
- kit de fixation
- notice



Lire attentivement la totalité des instructions avant d'installer et d'utiliser l'appareil. Les conserver pour toute future consultation.



Installer et utiliser l'appareil uniquement comme indiqué dans les instructions.



Toutefois cette notice ne couvre pas toutes les situations pouvant se présenter. Faire preuve de bon sens et de prudence lors de l'installation, le positionnement et l'entretien de l'appareil.

## 3. POSITIONNEMENT ET INSTALLATION



Cet appareil est conçu pour le chauffage des pièces à usage domestique ou similaire et pour le séchage des serviettes.

### MISE EN GARDE:

Cet appareil est destiné uniquement à sécher les serviettes lavées à l'eau. Il ne doit pas être destiné à un autre usage.

L'appareil doit être fixé au mur, comme indiqué dans la notice.

Installer l'appareil de façon à ce que le dispositif de commande soit placé en bas à droite avec les touches de commande frontales comme à la Fig. 3.



Dans la salle de bains (équipée d'une baignoire ou d'une douche) installer l'appareil en-dehors de la zone de sécurité 1.

Installer l'appareil de façon à ce que le boîtier électronique et les autres dispositifs de commande ne puissent pas être touchés par une personne se trouvant dans la baignoire ou la douche. Il est interdit d'utiliser une fiche pour le branchement du sèche-serviettes.



### MISE EN GARDE:

Respecter les distances indiquées dans les figures 4,5.

Pour éviter tout danger pour les très jeunes en-

fants, il est recommandé d'installer cet appareil de façon telle que le barreau chauffant le plus bas soit au moins 600 mm au dessus du sol. (Fig. 4)



- Ne pas installer l'appareil:
- juste en dessous ou devant une prise de courant ou une boîte de dérivation (Fig. 6)
  - en contact avec le mur ou avec le sol
  - près de rideaux ou matériaux inflammables ou combustibles ou de récipients sous pression.



Vérifier qu'il n'y ait pas de tuyaux ou câbles électriques dans le mur qui puissent être endommagés pendant l'installation.



L'appareil est équipé d'un capteur en mesure de détecter l'ouverture d'une fenêtre à proximité de celui-ci. Pour le bon fonctionnement de la fonction "Fenêtre Ouverte" il est conseillé de vérifier et de suivre les indications indiquées au Chap. 4.3.2 avant de fixer l'appareil au mur.

### 3.1 FIXATION AU MUR



S'assurer que les vis et les chevilles incluses dans le sachet de fixation soient adaptées au type de mur sur lequel l'appareil est installé. En cas de doute s'adresser à un professionnel qualifié ou au vendeur.



Pendant l'installation s'assurer que le câble d'alimentation est déconnecté électriquement.



Pour la fixation au mur, voir les instructions à partir de la page 193 de cette notice.

### 3.2 BRANCHEMENT ÉLECTRIQUE



#### **MISE EN GARDE**

À faire installer par un professionnel selon la norme d'installation applicable dans chaque pays (NF C15-100 pour la France ou équivalent pour les autres pays).

Avant d'installer l'appareil, s'assurer qu'il n'est pas alimenté électriquement et que l'interrupteur général de l'installation est sur "0".



La tension d'alimentation de l'appareil est de 230 V~ 50 Hz. S'assurer que la ligne électrique est adaptée à la puissance de l'appareil, indiquée dans le tableau 1.



S'assurer que la ligne d'alimentation est munie d'un dispositif de sectionnement permettant d'isoler l'appareil, et le Fil Pilote s'il est présent, du réseau électrique, selon la réglementation en vigueur.

En cas d'installation dans une salle de bains, la ligne électrique doit être munie d'un dispositif de protection différentiel à haute sensibilité ayant un courant nominal résiduel de 30 mA. La ligne d'alimentation et le boîtier du Fil Pilote doivent être protégés par le même dispositif de protection différentiel.

Pour le branchement électrique, utiliser une boîte de dérivation.

En cas d'installation dans une pièce humide (cuisine, salle de bain), le branchement de l'appareil au circuit électrique doit se trouver à au moins 25 cm du sol. Respecter scrupuleusement le schéma de branchement électrique indiqué dans la figure 8.



**Si le Fil Pilote n'est pas raccordé au boîtier de programmation, il faut l'isoler. Le Fil Pilote ne doit jamais être raccordé à la terre.**



S'assurer que le câble d'alimentation ne peut en aucun cas entrer en contact avec la surface de l'appareil (Fig. 7).

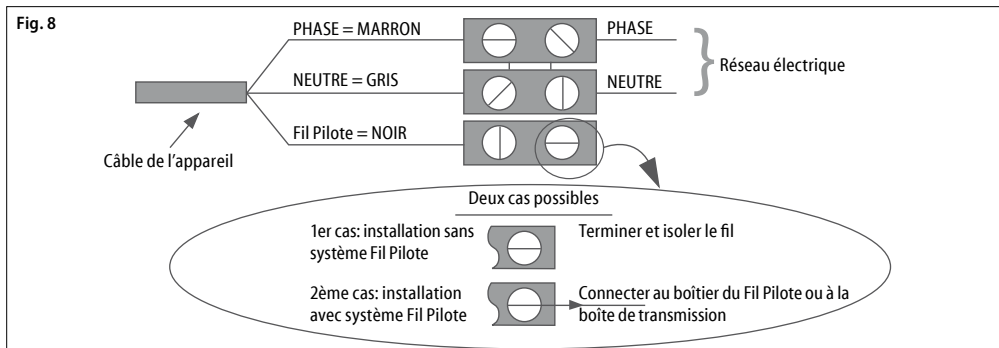

## 4. RÉGLAGE ET FONCTIONNEMENT



Cet appareil est conçu pour le chauffage des pièces à usage domestique ou similaire et pour le séchage des serviettes. Certaines parties de l'appareil peuvent devenir très chaudes et provoquer des brûlures. Faire preuve d'une attention particulière en présence d'enfants ou de personnes vulnérables.



Maintenir les matériaux combustibles, inflammables et les récipients sous pression (par ex. spray, extincteurs) à au moins 50 cm de l'appareil. Ne vaporiser aucune substance, quelle qu'elle soit, sur la surface de l'appareil.



Ne pas toucher l'appareil avec les mains ou les pieds mouillés ou humides. Éviter tout contact de la commande électronique avec de l'eau ou d'autres liquides. Si cela se produit, couper le courant et laisser sécher complètement l'appareil.



Lorsque l'appareil est installé en altitude, la température de l'air chauffé est plus élevée.



Si vous pensez que la température ambiante peut baisser au-dessous du point de congélation activer le mode "Hors-Gel".



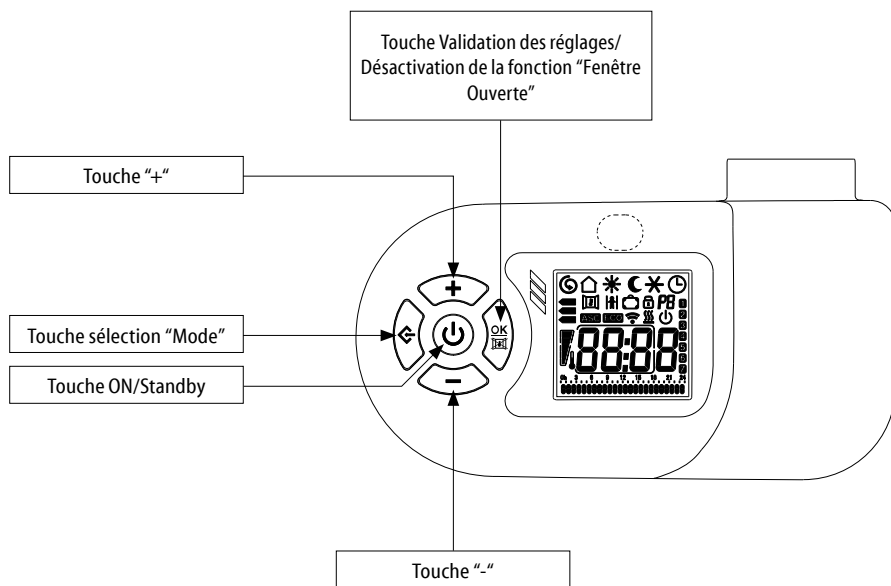

Pour éteindre complètement l'appareil, mettre l'interrupteur général sur "0". Cette opération est recommandée pour les périodes d'inutilisation prolongées.

### PANNEAU DE CONTRÔLE

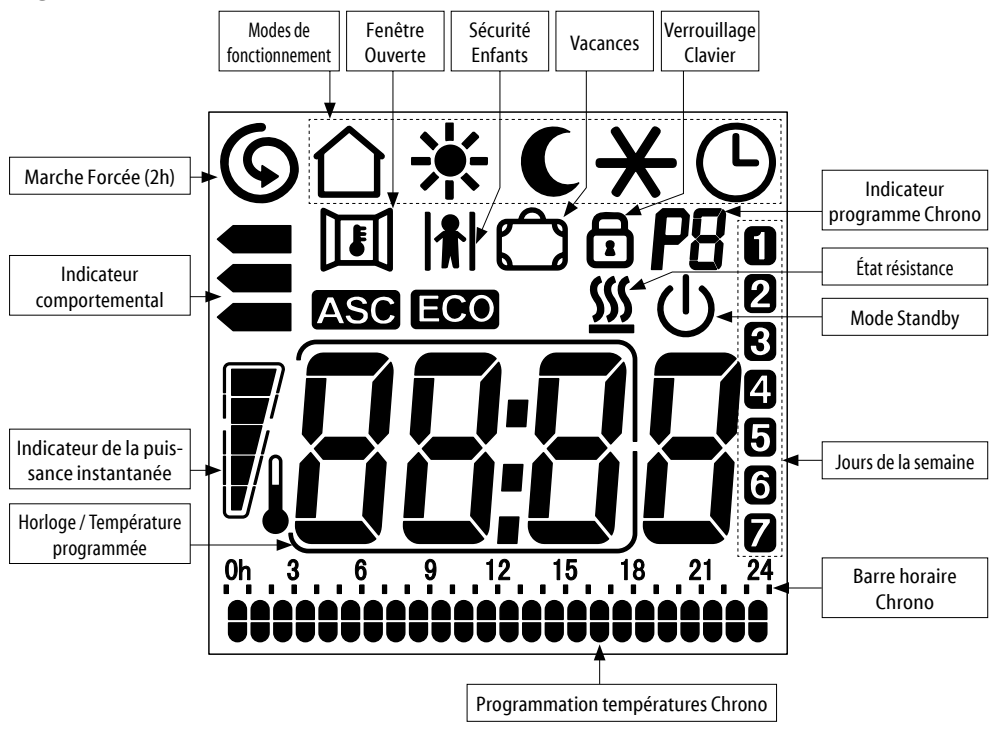

## ÉCRAN

4.1 MODE ON/STANDBY 

En mode "Standby" l'écran affiche l'icône , l'heure et le jour de la semaine.

Tous les modes, y compris le "Fil Pilote" sont désactivés mais l'appareil reste sous tension dans l'attente d'une commande.



Pour allumer ou éteindre l'appareil appuyer sur la touche "Standby". Le sèche-serviettes se met en marche dans le mode de fonctionnement sélectionné avant l'arrêt et émet un signal sonore. L'écran montre l'heure dans le mode "Chrono", la température réglée est montrée dans les autres modes.







L'appareil indique par un double signal sonore l'entrée en mode "Standby" et par un signal sonore prolongé la sortie de celui-ci.

## 4.2 MODES DE FONCTIONNEMENT

L'appareil est doté de 6 modes de fonctionnement qui permettent de chauffer la pièce selon ses besoins.



Appuyer sur la touche "Mode" pour choisir le mode de fonctionnement voulu. Une icône sur l'écran indique le mode de fonctionnement:

	Fil Pilote		Confort
	Nuit/Eco		Hors-Gel
	Chrono		Energy Saving

**FIL PILOTE**

La température est définie par le "Fil Pilote".

Toutes les commandes du "Fil Pilote" sont actives.

**CONFORT**

La température de "Confort" correspond à la température souhaitée par l'utilisateur.

Toutes les commandes du "Fil Pilote" sont inactives.

**NUIT/ECO**

Le mode "Nuit/Eco" maintient une température confortable avec une consommation d'énergie réduite.

Toutes les commandes du "Fil Pilote" sont inactives.



### HORS-GEL

En mode "Hors-gel" la température minimale est fixée à 7 °C.

L'appareil s'allume automatiquement si la température ambiante descend audessous de 7 °C.

Toutes les commandes du "Fil Pilote" sont inactives.



### CHRONO

Ce mode permet de sélectionner l'un des trois programmes de chronothermostat prédéfinis ou le programme personnalisable. Ce dernier permet une programmation journalière et hebdomadaire avec deux niveaux de température ("Confort" et "Nuit/Eco").

Toutes les commandes du "Fil Pilote" sont inactives.



### ENERGY SAVING

Ce mode permet de réduire les consommations, quand la pièce n'est pas occupée. La température est fixée à 17 °C.

Toutes les commandes du "Fil Pilote" sont inactives.

Quand le symbole  est affiché sur l'écran la résistance est active.

#### 4.2.1 FIL PILOTE

Pour activer le mode "Fil Pilote":







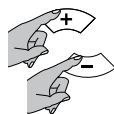

Appuyer sur la touche "Mode" jusqu'à ce que l'icône  soit visible sur l'écran.

L'utilisateur peut uniquement régler la température "Confort" sur l'appareil.



Sélectionner la température désirée à l'aide des touches "+" ou "-".

L'habitation doit être équipée d'un système de gestion qui supporte ce type de technologie. Dans ce cas, pour vérifier la bonne transmission des ordres de programmation, il est possible d'utiliser le schéma suivant, selon le mode programmé:

Mode	Confort	Nuit/Eco (Confort -3,5 °C)	Hors-Gel	Standby	Confort -1 °C	Confort -2 °C
Signal à transmettre						
Tension entre Fil Pilote et neutre	0 volt	230 volt	115 volt Négatif	115 volt Positif	230 volt Pour un intervalle de 3 s	230 volt Pour un intervalle de 7 s

L'icône du mode sélectionné par la centrale (Standby, Confort, Nuit/Eco, Hors-gel) s'affiche sur l'écran à côté de l'icône .

Si le Fil Pilote n'est pas relié, le mode "Confort" est automatiquement sélectionné.

#### 4.2.2 CONFORT

La température du "Confort" correspond à la température désirée par l'utilisateur.



Appuyer sur la touche "Mode" jusqu'à ce que l'icône  soit visible sur l'écran.



Sélectionner la température désirée à l'aide des touches "+" ou "-".

L'intervalle de réglage est compris entre 7 °C et 32 °C.

#### 4.2.3 NUIT/ECO

En mode "Nuit/Eco", la température programmée doit être égale ou inférieure à la température "Confort". Si vous voulez régler une température "Confort" inférieure à "Nuit/Eco", cette dernière variera donc en conséquence.



Appuyer sur la touche "Mode" jusqu'à ce que l'icône  soit visible sur l'écran.



Sélectionner la température désirée à l'aide des touches "+" ou "-".

Il est conseillé d'utiliser ce mode la nuit et quand la pièce n'est pas occupée pendant 2 heures ou plus.

#### 4.2.4 HORS-GEL

En mode "Hors-Gel" la température est fixée à 7 °C. L'appareil se met en marche automatiquement lorsque la température ambiante est inférieure à 7 °C et, avec une consommation minime d'énergie, empêche que la température dans la pièce n'atteigne la température de congélation.



Appuyer sur la touche "Mode" jusqu'à ce que l'icône  soit visible sur l'écran.

Il est conseillé d'utiliser ce mode quand la pièce reste inoccupée pendant un ou plusieurs jours.



## 4.2.5 CHRONO

Le mode "Chrono" permet de sélectionner l'un des trois programmes de chronothermostat prédéfinis ou le programme personnalisable. Ce dernier permet de définir plusieurs températures ("Confort" et "Nuit/Eco") sur une période de 24 h et pour chaque jour de la semaine.

### SÉLECTION DU PROGRAMME



Appuyer sur la touche "Mode" jusqu'à affichage de l'icône . Appuyer ensuite simultanément sur la touche "Mode" et sur la touche "-" pendant 3 sec. minimum.

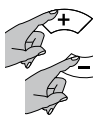

Le numéro qui indique le programme (P1, P2, P3 et P4) clignote: appuyer sur les touches "+" ou "-" pour sélectionner le programme voulu. Appuyer sur la touche "Mode" pour confirmer.

L'icône de la fonction ASC (voir chap. 4.3.1) se met à clignoter, appuyer sur la touche  pour activer la fonction ou sur la touche "-" pour la désactiver.

Le programme P4 permet de configurer différentes températures ("Confort" et "Nuit/Eco") sur une période de 24 h et pour chaque jour de la semaine.

### SÉLECTIONNER LE JOUR ET L'HEURE

Avant de configurer le programme personnalisable P4 vérifier que l'heure et le jour de la semaine sont exacts.



Si ce n'est pas le cas, appuyer sur la touche "Mode" jusqu'à ce que l'icône  s'affiche.

Puis appuyer de nouveau sur la touche "Mode" en la maintenant enfoncée jusqu'à ce que le nombre qui indique le jour clignote.



Appuyer sur les touches "+" ou "-" pour définir le jour de la semaine (1=LUN, 2=MAR, ... 7=DIM). Appuyer sur la touche "Mode" pour valider.



Répéter cette même procédure pour régler l'heure.



Les minutes clignent, utiliser les touches "+" ou "-" pour les régler et appuyer sur  pour confirmer et quitter ou sur la touche "Mode" pour entrer dans la configuration du programme P4.

PROGRAMME P1	HEURES	MODE
DU LUNDI AU VENDREDI	0 - 6	Nuit/Eco
	6 - 9	Confort
	9 - 16	Nuit/Eco
	16 - 23	Confort
	23 - 0	Nuit/Eco
SAMEDI ET DIMANCHE	0 - 7	Nuit/Eco
	7 - 23	Confort
	23 - 0	Nuit/Eco

PROGRAMME P2	HEURES	MODE
DU LUNDI AU DIMANCHE	0 - 7	Nuit/Eco
	7 - 23	Confort
	23 - 0	Nuit/Eco

PROGRAMME P3	HEURES	MODE
DU LUNDI AU VENDREDI	0 - 6	Nuit/Eco
	6 - 9	Confort
	9 - 13	Nuit/Eco
	13 - 23	Confort
	23 - 0	Nuit/Eco
SAMEDI ET DIMANCHE	0 - 7	Nuit/Eco
	7 - 23	Confort
	23 - 0	Nuit/Eco

### PROGRAMME P4 - PERSONNALISÉ

### CONFIGURATION DU PROGRAMME P4

Pour paramétrer le programme personnalisé P4 appuyer sur la touche "MODE" à la fin du réglage des minutes (voir RÉGLAGE DE L'HEURE).

La barre horaire se met à clignoter et l'horloge indique l'heure qu'on est en train de programmer.

En partant du premier jour sélectionner la séquence horaire voulue à l'aide des touches "+" ou "-" en choisissant, pour chaque heure, entre la température "Confort" (double cran) et la température "Nuit/Eco" (simple cran).

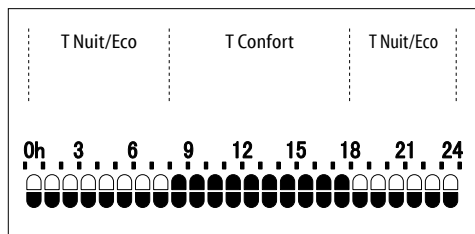

Appuyer sur la touche "Mode" pour confirmer et répéter la procédure pour chaque jour de la semaine. La programmation hebdomadaire est alors réglée.

L'icône de la fonction ASC (voir chap 4.3.1) clignote, appuyer sur la touche  pour activer a fonction ou sur la touche "-" pour la désactiver.

## 4.2.6 ENERGY SAVING

De cette manière la température est fixée à 17 °C. L'“Energy Saving” permet de réduire les consommations lorsque la pièce n'est pas occupée tout en maintenant une température confortable.



Pour activer l'“Energy Saving” appuyer sur la touche “Mode”, jusqu'à ce que le symbole “E S” s'affiche sur l'écran à la place de l'heure/température.

## 4.3 FONCTIONS

L'appareil est muni de fonctions spéciales qui permettent de personnaliser et d'optimiser l'utilisation de l'appareil.

### 4.3.1 ASC

Cette fonction mesure l'inertie de la pièce pour atteindre la température programmée et avance la mise en marche de l'appareil pour que la température “Confort” soit obtenue à l'heure programmée.

La fonction peut avancer la mise en marche de l'appareil de 2 heures au maximum.



Cette fonction ne peut être activée et n'est opérationnelle qu'en mode “Chrono” (voir Chap. 4.2.5).





Quelques jours d'acquisition des données sont nécessaires pour un fonctionnement optimal de l'ASC.

### 4.3.2 FENÊTRE OUVERTE

La fonction “Fenêtre Ouverte” permet à l'appareil de détecter de façon autonome l'ouverture d'une fenêtre à proximité du sèche-serviettes (par exemple lorsqu'on fait le ménage) et de se mettre en mode “Hors-Gel” afin d'éviter de chauffer inutilement la pièce et donc de gaspiller l'énergie. De la même façon il est en mesure de détecter la fermeture de la fenêtre et de rétablir le mode de fonctionnement précédemment programmé.

Lors de l'allumage de l'appareil la fonction est active, prête à détecter l'ouverture d'une fenêtre.



Pour activer ou désactiver la fonction appuyer sur la touche  et la maintenir enfoncée jusqu'à ce que l'icône  s'affiche ou disparaisse de l'écran.

Quand l'ouverture d'une fenêtre est détectée l'icône “Fenêtre ouverte” clignote.

Il est alors possible, en appuyant sur la touche , d'annuler l'action de “Fenêtre ouverte” jusqu'à ce



qu'une fenêtre ouverte soit de nouveau détectée. L'icône  arrête de clignoter.

Pour assurer une action optimale de la fonction il est conseillé d'installer l'appareil près d'une fenêtre (Fig. 9).

Fig. 9

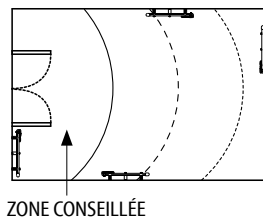

La réponse de l'appareil à l'ouverture et à la fermeture de la fenêtre dépend de différents facteurs comme par exemple la température programmée sur l'appareil, la température extérieure, le degré de ventilation de la pièce où est installé le sèche-serviettes, la position du sèche-serviettes dans la pièce, la présence d'autres sources de chaleur.



La fonction “Fenêtre Ouverte” ne peut pas être activée ou désactivée en mode “Standby”.



Si l'appareil a détecté l'ouverture d'une fenêtre tous les modes de fonctionnement et la fonction “Marche Forcée (2h)” peuvent être sélectionnés mais ils ne sont activés que lorsque la fermeture de la fenêtre a été détectée ou que la fonction “Fenêtre ouverte” a été annulée. Les fonctions “Sécurité Enfants” et “Verrouillage Clavier” restent actives et peuvent être activées ou désactivées même quand l'appareil a détecté l'ouverture d'une fenêtre.

### 4.3.3 SÉCURITÉ ENFANTS

Quand on active la fonction “Sécurité Enfants” la température superficielle de l'appareil est réduite par rapport au fonctionnement normal du mode activé (“Confort”, “Nuit/Eco”,...) de façon à diminuer le risque de brûlures en cas de contact rapide et accidentel.



Pour activer la fonction appuyer simultanément sur les touches “+” et “-” en les maintenant enfoncées jusqu'à ce que l'icône  s'affiche sur l'écran.



Effectuer la même opération pour désactiver la fonction.

La “Sécurité Enfants” peut être activée dans tous les modes de fonctionnement et également dans la fonction “Marche Forcée (2h)”. La fonction ne peut pas être activée si l'appareil

est en "Standby".

### REMARQUES IMPORTANTES:

Cette fonction réduit l'énergie thermique dégagée par l'appareil et le chauffage de la pièce est donc plus lent.

L'utilisation de cette fonction ne dispense pas de surveiller les enfants pour éviter tout risque d'accident.



Éviter dans tous les cas un contact prolongé avec l'appareil.

Si l'appareil est déjà en fonction ou est encore chaud lors de l'activation de la "Sécurité Enfants", deux heures min. sont nécessaires pour l'abaissement de la température et l'opérationnalité de la fonction.

#### 4.3.4 MARCHÉ FORCÉE (2h)

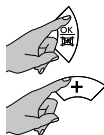
La fonction "Marche Forcée (2h)" permet de chauffer rapidement la pièce.



Pour activer la fonction appuyer simultanément sur les touches  et "+" en les maintenant enfoncées jusqu'à ce que le symbole  s'affiche sur l'écran.

Les minutes restantes avant la fin des deux heures sont affichées sur l'écran à la place de l'heure.

L'appareil chauffe pendant deux heures à la puissance maximale en ignorant la programmation de température précédente.

Pour désactiver la fonction "Marche Forcée (2h)", appuyer simultanément sur les deux touches comme précédemment.

Deux heures après son activation, la fonction "Marche Forcée (2h)" est automatiquement désactivée et l'appareil revient au mode de fonctionnement précédemment sélectionné.





La fonction "Sécurité Enfants" limite la puissance de l'appareil également lorsque la fonction "Marche Forcée (2h)" est activée.



Si l'appareil a détecté l'ouverture d'une fenêtre la fonction "Marche forcée (2h)" n'est activée que lorsque la fermeture de la fenêtre a été détectée ou que la fonction "Fenêtre ouverte" a été annulée (voir Chap. 4.3.2), toutefois le compte à rebours des deux heures continue.

#### 4.3.5 VACANCES

Si on s'absente pendant plusieurs jours il est possible de programmer l'appareil de façon à ce qu'il reste en mode "Hors-Gel" pendant toute la période d'absence et qu'il se remette en marche automatiquement dans le mode précédemment sélectionné à la fin de la durée programmée.

Pour activer la fonction appuyer simultanément sur les touches  et "-" en les maintenant enfoncées jusqu'à ce que l'icône  s'affiche sur l'écran.

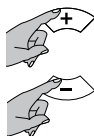

À l'aide des touches "+" ou "-" programmer le nombre de jours (maximum 45 jours).

La programmation voulue est automatiquement confirmée.

L'écran affiche l'icône  et le compte à rebours du nombre de jours restants.

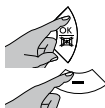

Pour interrompre la fonction à tout moment appuyer simultanément sur les touches  et "-".

#### 4.3.6 VERROUILLAGE CLAVIER

Il est possible de verrouiller le clavier de commande pour éviter toute modification accidentelle.

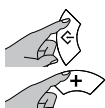

Pour activer la fonction appuyer simultanément sur les touches "Mode" et "+" en les maintenant enfoncées jusqu'à ce que l'icône  s'affiche sur l'écran.

Pour déverrouiller le clavier, appuyer simultanément sur les deux touches comme précédemment.

L'icône "Verrouillage Clavier" n'est plus affichée.

**IMPORTANT:** La fonction "Verrouillage Clavier" ne bloque pas la touche "Standby" qui reste donc toujours fonctionnelle même quand la fonction "Verrouillage Clavier" est activée.

### 4.4 INDICATEUR COMPORTEMENTAL

L'indicateur comportemental vous permet de vérifier si la température que vous avez programmée est dans la plage recommandée pour éviter les gaspillages et réduire la consommation énergétique.

Une flèche se positionnera en face d'une des trois barres colorées qui représentent qualitativement la consommation énergétique selon le schéma suivant:

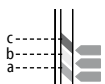

(a) **Vert:** la température choisie est inférieure à celle recommandée.

(b) **Jaune:** la température est adaptée, mais il est conseillé de la réduire légèrement.

(c) **Rouge:** la température choisie est élevée, il serait judicieux de la réduire.

**ATTENTION:** L'indicateur fournit une indication uniquement qualitative de la consommation d'énergie, pas une mesure absolue.

## 4.5 INDICATEUR DE LA PUISSANCE INSTANTANÉE



Ce graphique indique immédiatement la puissance utilisée par l'appareil (chaque secteur correspond à 20% de la puissance).

**IMPORTANT:** En cas de coupure de courant seul le réglage de la date et de l'heure est perdu, toutes les autres programmations courantes sont conservées.

Si la coupure de courant se produit en mode "Chrono" lorsque le courant est rétabli l'appareil se remet en marche en mode "Energy Saving".

**IMPORTANT:** En cas de coupure de courant pendant que la fonction "Marche forcée (2h)" est activée, lorsque le courant est rétabli la programmation de la date et de l'heure est perdue et l'appareil quitte la fonction et revient au mode de fonctionnement précédemment sélectionné.

**IMPORTANT:** En cas de coupure de courant pendant que la fonction "Vacances" est activée lorsque le courant est rétabli la fonction reste active et reprend le compte à rebours des jours manquant au moment de l'interruption.

**IMPORTANT:** En cas de coupure de courant pendant que la fonction "ASC" est active lorsque le courant est rétabli la fonction reste active et a besoin de quelques jours pour re-devenir pleinement opérationnelle.

## 5. NETTOYAGE



Avant toute opération de nettoyage, s'assurer que l'appareil est éteint et froid.



Pour le nettoyage, il suffit de passer un chiffon humide et doux avec un peu de détergent neutre. Ne pas utiliser de détergents abrasifs, corrosifs ou de solvants.



Pour garantir le bon fonctionnement de l'appareil, éliminer la poussière sur la surface et à l'intérieur de l'appareil au moins deux fois par an à l'aide d'un aspirateur.

## 6. ENTRETIEN



En cas de problèmes techniques, s'adresser à un professionnel qualifié (agréé par le vendeur ou le fabricant) ou contacter le vendeur.



Toute intervention sur l'appareil doit être effectuée par un professionnel qualifié qui, avant toute opération d'entretien, doit s'assurer que l'appareil est éteint, froid et déconnecté électriquement.



L'appareil est rempli d'une quantité précise de fluide spécial. Toute réparation qui exige l'ouverture de l'appareil doit être effectuée par un professionnel qualifié.

En cas de fuite de fluide contacter le vendeur ou un professionnel qualifié.

## 7. PROBLÈMES ET SOLUTIONS

L'appareil ne chauffe pas.	<ul style="list-style-type: none"><li>• Contrôler qu'il y ait du courant et que l'appareil soit branché correctement.</li><li>• Vérifier la position de l'interrupteur général.</li><li>• Augmenter la température programmée sur le régulateur de l'appareil.</li><li>• Vérifier qu'il n'y ait pas de vêtements qui couvrent le dispositif de commande ou la sonde de température.</li><li>• Déconnecter électriquement l'appareil pendant quelques minutes de façon à réinitialiser le système électronique.</li><li>• S'il ne chauffe toujours pas, contacter le vendeur ou un professionnel qualifié.</li></ul>
L'appareil chauffe continuellement.	<ul style="list-style-type: none"><li>• Diminuer la température programmée sur le régulateur de l'appareil.</li><li>• Vérifier que la fonction "Marche Forcée (2h)" n'a pas été activée par inadvertance.</li><li>• Vérifier qu'il n'y ait pas de vêtements qui couvrent le dispositif de commande ou la sonde de température.</li><li>• S'il chauffe encore, contacter le vendeur ou un professionnel qualifié.</li></ul>

> PROBLÈMES ET SOLUTIONS suivent à la page suivante

La pièce reste froide.	<ul style="list-style-type: none"> <li>• Vérifier que la puissance de l'appareil est adaptée à la pièce à chauffer.</li> <li>• Lors de première mise en route, il faut environ une paire des heures pour atteindre la température programmée (mettre la régulation au maximum ne fait pas augmenter la température plus vite).</li> </ul>
Fuites du liquide contenu dans l'appareil.	<ul style="list-style-type: none"> <li>• Éteindre l'appareil et contacter le revendeur.</li> <li>• Éponger avec des chiffons ou une matière absorbante. Éloigner les enfants et les animaux domestiques du liquide.</li> </ul>
L'appareil ne répond pas correctement aux ordres provenant du boîtier Fil Pilote.	<ul style="list-style-type: none"> <li>• Déconnecter l'appareil (mettre l'interrupteur général de l'installation sur la position "0"). S'assurer que le branchement est correct (Fig.8) et que le boîtier fonctionne correctement.</li> <li>• Contacter un professionnel qualifié.</li> </ul>
L'appareil continue à chauffer bien que la fenêtre soit ouverte alors que la fonction "Fenêtre Ouverte" est activée.	<ul style="list-style-type: none"> <li>• Quelques minutes peuvent être nécessaires avant que la fonction ne soit active.</li> <li>• Il se peut que la différence entre température extérieure et température intérieure ne soit pas suffisante pour rendre la fonction opérationnelle.</li> <li>• Vérifier que le positionnement de l'appareil est conforme aux prescriptions indiquées au Chap 4.3.2 de cette notice.</li> <li>• Vérifier qu'il n'y ait pas d'obstacles autour de la Commande et de l'appareil.</li> <li>• Si le problème persiste contacter le vendeur ou un professionnel qualifié.</li> </ul>
L'appareil ne redémarre pas après la fermeture de la fenêtre alors que la fonction "Fenêtre Ouverte" est activée.	<ul style="list-style-type: none"> <li>• Quelques minutes peuvent être nécessaires avant que le capteur détecte la fermeture de la fenêtre.</li> <li>• Vérifier qu'il n'y ait pas d'obstacles autour de la Commande et de l'appareil.</li> <li>• Désactiver et réactiver la fonction.</li> <li>• Si le délai de réponse de la fonction est excessif, vous pouvez remettre l'appareil en marche manuellement.</li> <li>• Si le problème persiste contacter le vendeur ou un professionnel qualifié.</li> </ul>
L'écran paraît un message "ALL".	<ul style="list-style-type: none"> <li>• La sonde de température est détériorée. Eteindre l'appareil et contacter votre vendeur.</li> </ul>

## 8. GARANTIE



Il est recommandé de garder tous les éléments de l'emballage en cas de retour de l'appareil au revendeur, l'appareil doit parvenir intact afin de maintenir les conditions de garantie.

Le Constructeur garantit à ses clients tous les droits spécifiés dans la directive européenne 1999/44/CE ainsi que les droits des consommateurs reconnus par les législations nationales. La garantie couvre notamment les non-conformités et les défauts de production existant au moment de la vente du produit et constatés avant deux ans à compter de la date d'achat. Elle donne le droit au client d'obtenir la réparation gratuite du produit défectueux ou son remplacement s'il n'est pas réparable. Les droits susmentionnés sont annulés dans les cas suivants:

- défauts causés par une utilisation autre que celles spécifiées dans cette notice, qui fait partie intégrante du contrat de vente;
- défauts causés par une rupture accidentelle, par négligence ou effraction.

Les opérations relatives à l'installation, au branchement aux installations d'alimentation et à l'entretien cités dans la notice sont exclues de la garantie.

Le fabricant décline toute responsabilité pour les dommages ou blessures provoqués directement ou indirectement aux

personnes, biens ou animaux domestiques et dus au non-respect des prescriptions indiquées dans cette notice, en particulier les avertissements concernant l'installation, la mise en service et l'utilisation de l'appareil.

Pour bénéficier des droits susmentionnés, le Client doit contacter son revendeur et présenter une preuve d'achat délivrée par le vendeur et établissant la date d'achat du produit.

## 9. ÉLIMINATION



S'assurer que le câble d'alimentation est débranché de la ligne électrique avant toute opération. Pour le démontage procéder dans le sens inverse de l'installation (Pag. 193).

Lorsque l'appareil de chauffage est mis au rebut, respecter les réglementations concernant l'élimination du fluide contenu dans le sèche-serviettes et le traitement des déchets.



**Avertissements pour l'élimination correcte du produit aux termes de la Directive européenne 2012/19/EC.**

Au terme de son utilisation, le produit ne doit pas être éliminé avec les déchets urbains.

Le produit doit être remis à l'un des centres de collecte sélective prévus par l'administration communale ou auprès des revendeurs assurant ce service.



Cet appareil est conforme aux Directives européennes:

2014/30/EU sur la compatibilité électromagnétique

2014/35/EU sur la basse tension

2011/65/EU sur la limitation de l'utilisation de certaines substances dangereuses.

2009/125/CE sur l'éco-conception

## IM HANDBUCH VERWENDETE SYMBOLE



ACHTUNG!  
GEFAHR FÜR DIE SICHERHEIT VON PERSONEN,  
HAUSTIEREN UND GÜTERN



ACHTUNG!  
GEFAHR VON STROMSCHLÄGEN!



ACHTUNG!  
GEFAHR VON PRODUKTSCHÄDEN.



ACHTUNG!  
HOHE TEMPERATUREN.  
VERBRENNUNGSGEFAHR!



NÜTZLICHER HINWEIS FÜR DEN  
EINWANDFREIEN BETRIEB.



NICHT ABDECKEN

### ACHTUNG



**WARNHINWEIS – Einige Teile dieses Produkts können sehr heiß werden und Verbrennungen verursachen. Besondere Vorsicht ist in Anwesenheit von Kindern oder gebrechlichen Personen geboten.**



Kinder unter 3 Jahren, die nicht beaufsichtigt werden, dürfen sich nicht in der Nähe des Handtuchheizkörpers aufhalten. Kinder zwischen 3 und 8 Jahren sollten das Gerät nur dann ein- und ausschalten, wenn dieses an seinem üblichen Betriebsplatz installiert wurde. Kinder müssen unter Beaufsichtigung und mit dem Gebrauch des Gerätes vertraut sein und sich der mit dem Gebrauch verbundenen Gefahren bewusst sein. Kinder zwischen 3 und 8 Jahren dürfen das Gerät nicht vom Stromnetz trennen, es nicht einstellen und reinigen bzw. Wartungsarbeiten daran ausführen. Dieses Gerät darf von Kindern ab 8 Jahren sowie von Personen mit reduzierten körperlichen, sensorischen oder geistigen Fähigkeiten oder mit mangelnder Kenntnis oder Erfahrung benutzt werden, sofern sie unter Aufsicht sind oder mit den entsprechenden Anleitungen zum sicheren Gebrauch des Geräts und der Gefahrerkenntnis vertraut gemacht worden sind. Kinder nicht mit dem Gerät spielen lassen. Die Reinigung und Wartung, die vom Benutzer selbst durchgeführt werden kann, darf nicht durch unbeaufsichtigte Kinder erfolgen.



**ACHTUNG:**  
Dieses Gerät ist ausschließlich zum Trocknen von Handtüchern bestimmt, die mit Wasser gewaschen wurden. Es darf für keine anderen Zwecke verwendet werden.



Installieren Sie das Gerät nicht:

- direkt unter oder vor einer Steckdose oder einer Abzweigdose (Abb. 6)
- in Berührung mit der Wand oder dem Fußboden
- in der Nähe von Vorhängen oder feuergefährlichem bzw. brennbarem Material oder unter Druck stehenden Behältern.



**ACHTUNG:**

Halten Sie die auf den Abbildungen 4,5 angegebenen Abstände ein. Um zu vermeiden, dass sich Kleinkinder in Gefahr begeben, muss dieses Gerät so installiert werden, dass sich der unterste Heizstab in einer Höhe von mindestens 600 mm vom Boden befindet. (Abb. 4).



Das Gerät nur wie in der vorliegenden Anleitung vorgesehen installieren und gebrauchen.



Wenn das Netzkabel beschädigt ist, muss es vom Hersteller oder seinem technischen Kundendienst bzw. von einem anderen Fachmann ausgewechselt werden, um Gefahren zu vermeiden. Benutzen Sie das Gerät nicht mit beschädigter elektronischer Regelung.



Stellen Sie sicher, dass die Zuleitung mit einer Vorrichtung versehen ist, die das Gerät, einschließlich Steuerleitung, sofern vorhanden, nach den geltenden Bestimmungen vom Stromnetz der Wohnung trennt.



**ACHTUNG:**

Niemals in irgendeiner Weise die Regelvorrichtung abdecken. (Abb. 6)



Das Gerät ist mit einer ganz bestimmten Menge Spezialflüssigkeit gefüllt. Lassen Sie alle Reparatur Eingriffe, die das Öffnen des Geräts erfordern, nur von Fachpersonal vornehmen. Bei Austreten von Flüssigkeit wenden Sie sich bitte an Ihren Händler oder Fachpersonal.

Bei der Verschrottung des Gerätes sind die gelten Bestimmungen zur Entsorgung der im Handtuchheizkörper enthaltenen Flüssigkeit und zur Abfallwirtschaft zu beachten

## 1. GERÄT KENNDATEN

Spannung: 230 V~ 50 Hz

Isolierklasse: II 

Schutzart: IP34

Leistung [W]	200	300	400	500	600	700	750	900	1000	1250	1500	2000
Nennstromstärke [A]	0.9	1.3	1.8	2.2	2.6	3	3.3	4	4.5	5.5	6.5	9

Tabelle 1



Die technischen Daten des Gerätes sind auf dem Typenschild an der unteren rechten Seite des Handtuchheizkörpers angegeben (Abb. 1).

A Marke/Hersteller	G Seriennummer
B Modell, Typ, Kategorie	H Code
C Spannung und Leistung	I Schutzart
D Doppelisoliert	L Gütesiegel
E Ursprungsland	M Entsorgung
F CE-Kennzeichnung	N 2-D-Barcode für Mobile-Tagging (QR)



Jegliche Veränderung der Eigenschaften oder die Entfernung von festen Bestandteilen des Gerätes, einschließlich der Deckel und/oder die Entfernung oder Drehung der Regelvorrichtung ist untersagt (Abb. 2). Vergewissern Sie sich, dass das Gerät unversehrt ist. Bei eventuellen Beschädigungen das Gerät nicht benutzen. In diesem Fall kontaktieren Sie bitte Ihren Händler oder Fachpersonal.



Das Verpackungsmaterial ist recycelbar. Bitte getrennt entsorgen.

## 2. ALLGEMEINE INFORMATIONEN



### Lagerung und Erhaltung

Die Lagerung des Gerätes in Umgebung mit Frostgefahr ist zu vermeiden. Frostempfindlich.



Das Gerät sorgfältig von der Verpackung befreien und, um Beschädigungen zu vermeiden, auf den Polystyrol-Ecken oder auf weichem Untergrund auflegen.

Packungsinhalt:

- Gerät
- Befestigungsset
- Bedienungsanleitung



Lesen Sie die Bedienungsanleitung vor Installation und Gebrauch aufmerksam und vollständig durch. Bewahren Sie sie auf, um jederzeit darin nachschlagen zu können.



Das Gerät nur wie in der vorliegenden Anleitung vorgesehen installieren und gebrauchen.



In diesen Anleitungen kann nicht jede mögliche Situation berücksichtigt werden. Bei Installation, Betrieb und Aufbewahrung des Gerätes ist daher immer gesunder Menschenverstand und Vorsicht geboten.



Das Gerät ist für die Beheizung von Wohnräumen oder Ähnlichem und zum Trocknen von Handtüchern ausgelegt.

### ACHTUNG:

Dieses Gerät ist ausschließlich zum Trocknen von Handtüchern bestimmt, die mit Wasser gewaschen wurden. Es darf für keine anderen Zwecke verwendet werden.

Für den Gebrauch muss das Gerät wie in den Anleitungen beschrieben fest an der Wand installiert werden. Das Gerät mit der Regelvorrichtung unten rechts und mit den Steuertasten nach vorne ausgerichtet installieren, wie in (Abb. 3) dargestellt.



Im Badezimmer (mit Badewanne oder Dusche) muss das Gerät außerhalb von Bereich 1 installiert werden.

Das Gerät so installieren, dass eine Person, die sich in der Badewanne oder in der Dusche befindet, weder die elektronische Regelung noch die anderen Bedienelemente berühren kann. Die Verwendung eines Steckers für den Anschluss des Handtuchheizkörpers ist verboten



**Bei bereits mit Stecker ausgestatteten Geräten die Hinweise auf Seite 48 befolgen.**





### ACHTUNG:

Halten Sie die auf den Abbildungen 4,5 angegebenen Abstände ein.

Um zu vermeiden, dass sich Kleinkinder in Gefahr begeben, muss dieses Gerät so installiert werden, dass sich der unterste Heizstab in einer Höhe von mindestens 600 mm vom Boden befindet. (Abb. 4)



Installieren Sie das Gerät nicht:

- direkt unter oder vor einer Steckdose oder einer Abzweigdose (Abb. 6)
- in Berührung mit der Wand oder dem Fußboden
- in der Nähe von Vorhängen oder feuergefährlichem bzw. brennbarem Material oder unter Druck stehenden Behältern.



Stellen Sie sicher, dass in der Wand keine Rohrleitungen oder Stromkabel verlaufen, die während der Befestigung des Gerätes beschädigt werden könnten.



Das Gerät ist mit einem Sensor ausgestattet, der erkennen kann, ob ein Fenster in der Nähe des Handtuchheizkörpers geöffnet ist. Damit die Funktion "Fenster Offen" richtig funktioniert, wird empfohlen, vor der Wandbefestigung die Angaben in Kap. 4.3.2 zu prüfen und zu beachten.

## 3.1 WANDBEFESTIGUNG



Vergewissern Sie sich, dass die in der Packung enthaltenen Schrauben und Dübel für die Wand, an der das Gerät angebracht werden soll, geeignet sind. Im Zweifelsfall wenden Sie sich bitte an Fachpersonal oder an Ihren Händler.



Während der Installation ist sicherzustellen, dass das Netzkabel vom Stromnetz getrennt ist.



Für die Wandbefestigung die Anweisungen ab Seite 193 dieser Gebrauchsanweisung konsultieren.

## 3.2 ELEKTRISCHER ANSCHLUSS



### ACHTUNG

Die Installation muss von einem Fachtechniker gemäß den im jeweiligen Land geltenden Bestimmungen durchgeführt werden.

Wenn das Gerät installiert wird, muss sichergestellt werden, dass die Stromzufuhr getrennt wurde und der Hauptschalter der Anlage auf "0" steht.



Die Versorgungsspannung des Gerätes ist 230 V~ 50 Hz. Vergewissern Sie sich, dass das Stromnetz den in Tabelle 1 angegebenen Daten entspricht.



Stellen Sie sicher, dass die Zuleitung mit einer Vorrichtung versehen ist, die das Gerät, einschließlich Steuerleitung, sofern vorhanden, nach den geltenden Bestimmungen vom Stromnetz der Wohnung trennt. Bei Installation in Bädern muss die Stromleitung mit einem hochempfindlichen Fehlerstromschutzschalter ausgestattet sein. Der Nennwert des Ansprechdifferenzstroms des obengenannten Schutzgerätes muss nicht höher als 30 mA sein. Die Versorgungsleitung und die Zentrale des Steuerdrahts müssen mit demselben Fehlerstromschutzschalter geschützt werden.

Bei Geräten mit festen Anschlüssen muss der elektrische Anschluss in einer Abzweigdose.

In Feuchträumen (Küche, Bad) muss der Anschluss des Gerätes an das Stromnetz lokalisiert und mindestens 25 cm vom Fußboden entfernt sein.

Der Anschlussplan auf Abbildung 8 ist strikt zu befolgen.



**Wenn der Steuerdraht nicht mit der Programmierereinheit verbunden ist, muss er mit einem Abschluss versehen und isoliert werden. Den Steuerdraht auf keinen Fall erden.**



Stellen Sie sicher, dass das Netzkabel auf keinen Fall die Geräteoberfläche berühren kann (Abb. 7).

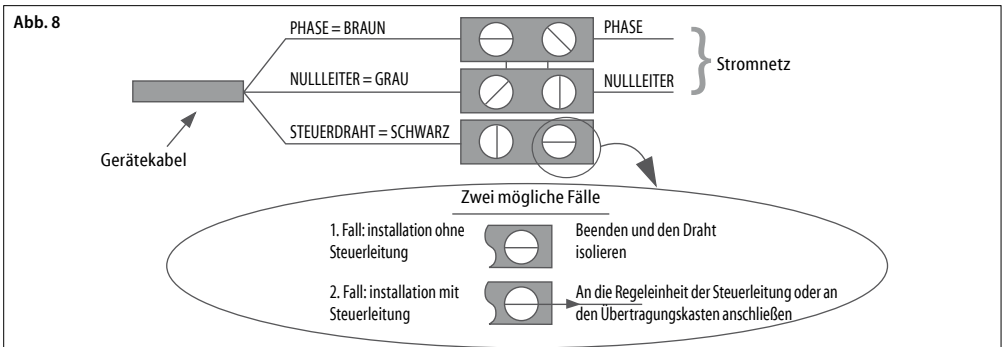

## 4. EINSTELLUNG UND BETRIEB



Das Gerät ist für die Beheizung von Wohnräumen oder Ähnlichem und zum Trocknen von Handtüchern ausgelegt. Einige Teile dieses Produkts können sehr heiß werden und Verbrennungen verursachen. Besondere Vorsicht ist in Anwesenheit von Kindern oder gebrechlichen Personen geboten.



Feuergefährliche oder brennbare Stoffe und unter Druck stehende Behälter (z.B. Spraydosen, Feuerlöscher) in mindestens 50 cm Abstand vom Gerät halten. Sprühen Sie keinerlei Substanzen auf die Geräteoberfläche.



Das Gerät niemals mit feuchten oder nassen Händen bzw. Füßen berühren.

Die elektronische Steuerung darf nicht mit Wasser oder anderen Flüssigkeiten in Berührung kommen. Falls dies dennoch passiert, die Stromver-

sorgung unterbrechen und das Gerät vollständig trocken lassen.



Wenn das Gerät in großer Höhe installiert wird, wird die Luft auf eine höhere Temperatur erwärmt als eingestellt.



Wenn damit zu rechnen ist, dass die Raumtemperatur unter den Gefrierpunkt fällt, muss der Betriebsart "FROSTSCHUTZ" aktiviert werden.



Um das Gerät vollständig auszuschalten, den Hauptschalter auf "0" stellen. Diese Maßnahme ist empfehlenswert bei längeren Gebrauchspausen.

### BEDIENBLENDE

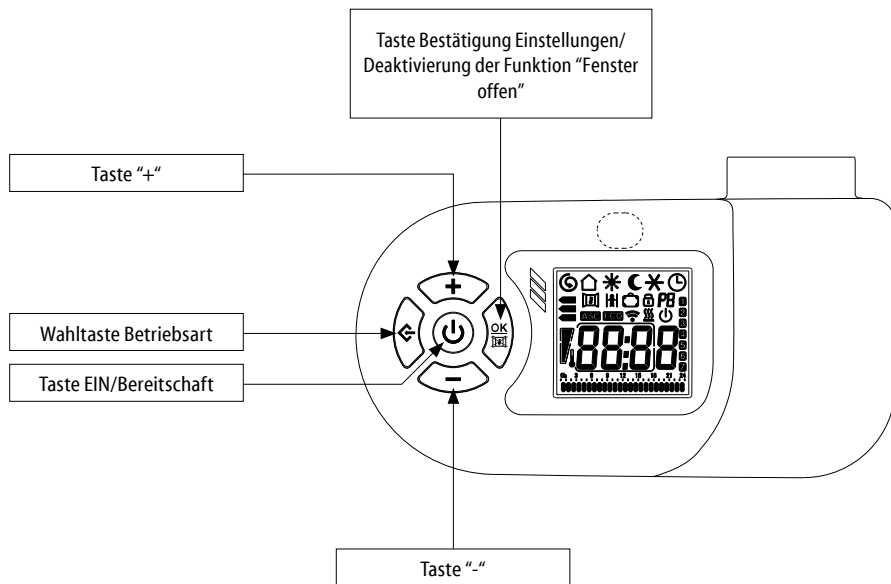

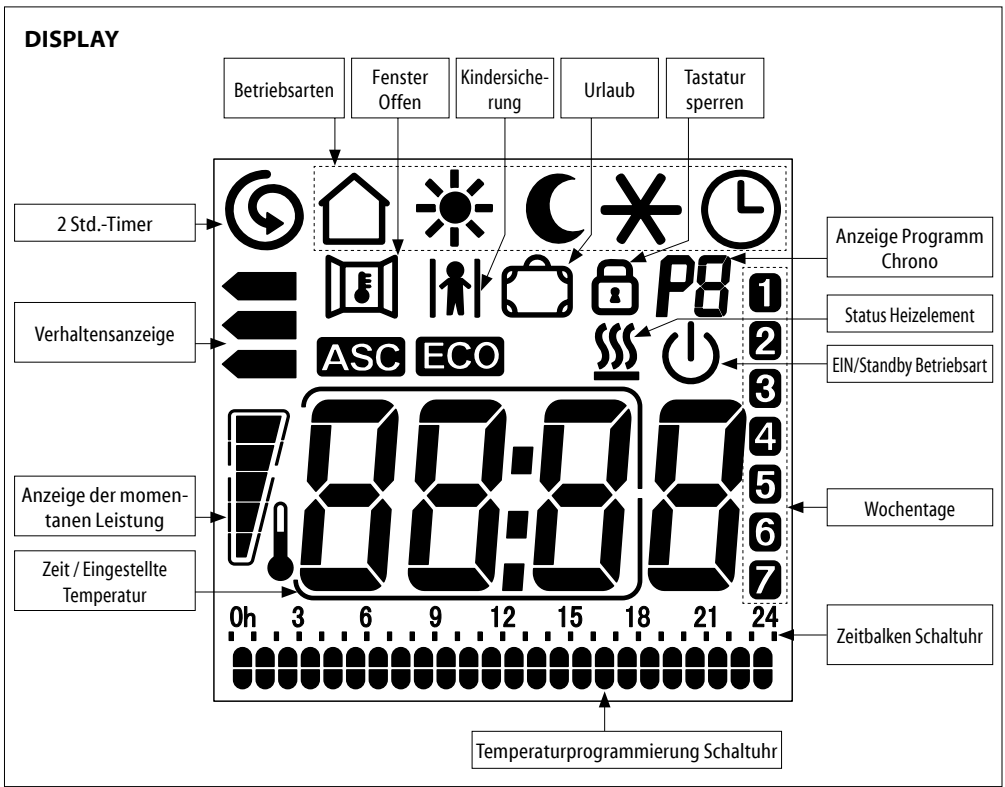

#### 4.1 BETRIEBSART EIN/BEREITSCHAFT



In der Betriebsart "Bereitschaft" zeigt das Display das Symbol , die Uhrzeit und den Wochentag an. Alle Betriebsarten, einschließlich "Pilotdraht", sind abgeschaltet, das Gerät steht jedoch unter Spannung und wartet darauf, einen Befehl zu empfangen.



Um das Gerät ein- oder auszuschalten, die Taste "Bereitschaft" etwa eine Sekunde lang drücken. Der Handtuchheizkörper schaltet sich in der gleichen Betriebsart wie vor dem Ausschalten ein und es ertönt ein akustisches Signal. Auf dem Display erscheint die Zeit in der Betriebsart "Chrono". In der anderen Betriebsfunktionen zeigt der Display die eingestellte Temperatur. Das Gerät meldet mit zwei akustischen Signalen, dass die Betriebsart "Bereitschaft" aufgerufen wurden, und mit einem längeren akustischen Signal, dass sie wieder verlassen wurde.

#### 4.2 BETRIEBSARTEN

Das Gerät bietet 6 Betriebsarten, mit denen der Raum genau nach Ihren Bedürfnissen beheizt werden kann.



Die Taste "Betriebsart" drücken, um die gewünschte Betriebsart zu wählen. Ein Symbol auf dem Display zeigt die Betriebsart an:

	Pilotleitung		Komfort
	Nacht/Eco		Frostwächter
	Chrono		Energy Saving

- PILOTLEITUNG**  
Die Temperatur wird durch Den Steuerbefehl der Pilotleitung bestimmt.  
Alle Pilotleitungsbefehle sind freigeschaltet.
- KOMFORT**  
Die Komforttemperatur entspricht der vom Benutzer gewünschten Temperatur.  
Alle Befehle über Steuerdraht sind deaktiviert.
- NACHT/ECO**  
Die Betriebsart "Nacht/Eco" hält bei reduziertem Energieverbrauch eine komfortable Temperatur aufrecht.  
Alle Befehle über Steuerdraht sind deaktiviert.



## FROSTWÄCHTER

In der "Frostwächter Betriebsart" ist die Temperatur auf 7 °C eingestellt.

Das Gerät schaltet sich automatisch ein, sobald die Raumtemperatur unter 7 °C sinkt.

Alle Befehle über Steuerdraht sind deaktiviert.



## CHRONO

In dieser Betriebsart kann eines der drei voreingestellten Programme des Chronos oder das individuelle Programm gewählt werden. Letzteres ermöglicht eine tägliche und wöchentliche Programmierung auf zwei Temperaturebenen ("Komfort" und "Nacht/Eco").

Alle Befehle über Steuerdraht sind deaktiviert.



## ENERGY SAVING

So kann der Verbrauch gesenkt werden, wenn der Raum unbenutzt bleibt. Die Temperatur ist auf 17 °C eingestellt.

Alle Befehle über Steuerdraht sind deaktiviert.

Wenn auf dem Display das Symbol  angezeigt wird, ist das Heizelement aktiv.

### 4.2.1 PILOTLEITUNG

Um die "Pilotleitung" zu aktivieren:



Die Taste "Betriebsart" drücken, bis das Symbol  auf dem Display erscheint.

Der Benutzer kann nur die "Komforttemperatur" am Gerät einstellen.

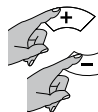

Mit den Tasten "+" oder "-" die gewünschte Temperatur wählen.

Zur Aktivierung der Betriebsart muss die Wohnung mit einem Regelsystem ausgestattet sein, der diese Technologie unterstützt. Zur Überprüfung der korrekten Übertragung der Programmierungsbefehle kann in diesem Fall je nach der eingestellten Betriebsart der nachstehende Plan verwendet werden:

Betriebsart	Komfort	Nacht/Eco (Komfort -3,5 °C)	Frostwächter	Bereitschaft	Komfort -1 °C	Komfort -2 °C
Zu übertragendes Signal						
Spannung zwischen Steuerdraht und Nullleiter	0 volt	230 volt	115 volt Minus	115 volt Plus	230 volt für ein Intervall von 3 Sekunden	230 volt für ein Intervall von 7 Sekunden

Das Symbol der an der Steuereinheit gewählten Betriebsart (Bereitschaft, Komfort, Nacht/Eco, Frostschutz) erscheint auf dem Display zusätzlich zum Symbol .

Sollte der Pilotleitungsprogrammierer nicht installiert sein, wird automatisch die Betriebsfunktion Komfort ausgewählt.

### 4.2.2 KOMFORT

Die Komforttemperatur entspricht der vom Benutzer gewünschten Temperatur.



Die Taste "Betriebsart" drücken, bis das Symbol  auf dem Display erscheint.

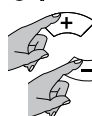

Mit den Tasten "+" oder "-" die gewünschte Temperatur wählen.

Die Temperaturskala für die Temperatureinstellung reicht von 7 bis 32 °C.

### 4.2.3 NACHT/ECO

In der Betriebsart "Nacht/Eco" darf die eingestellte Temperatur nicht höher als die Temperatur "Komfort" sein. Ist die Komforttemperatur niedriger als die Nacht- bzw. Ecotemperatur, stellt das System automatisch auf die neue Nacht- bzw. Ecotemperatur um.



Die Taste "Betriebsart" drücken, bis das Symbol  auf dem Display erscheint.

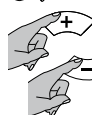

Mit den Tasten "+" oder "-" die gewünschte Temperatur wählen.

Diese Betriebsart empfiehlt sich in den nachstunden, wenn der Raum für zwei oder mehr Stunden unbenutzt bleibt.

### 4.2.4 FROSTWÄCHTER

In der Betriebsart "Frostwächter" ist die Temperatur auf 7 °C festgelegt. Das Gerät schaltet sich automatisch ein, sobald die Raumtemperatur unter 7 °C sinkt und mit nur geringem Energieverbrauch wird verhindert, dass der Raum Temperaturen um den Gefrierpunkt erreicht.



Die Taste "Betriebsart" drücken, bis das Symbol  auf dem Display erscheint.

Diese Betriebsart empfiehlt sich, wenn der Raum für einen Tag oder länger unbenutzt bleibt.

## 4.2.5 CHRONO

In der Betriebsart "Chrono" kann der Benutzer eines der drei voreingestellten Programme des Chronos oder das individuelle Programm wählen. Letzteres ermöglicht für jeden Wochentag à 24 Stunden die Einstellung von unterschiedlichen Temperaturen ("Komfort" und "Nacht/Eco").

### PROGRAMMAUSWAHL



Die Taste "Betriebsart" drücken, bis das Symbol  auf dem Display erscheint. Dann die Tasten "Betriebsart" und "-" gleichzeitig drücken und beide gedrückt halten für mindestens 3 Sekunden.



Die Zahl für das Programm (P1, P2, P3 und P4) blinkt: die Tasten "+" oder "-" drücken, um das gewünschte Programm einzustellen. Die Taste "Betriebsart" zur Bestätigung drücken.

Nun blinkt das Symbol der Funktion ACS (siehe Kap. 4.3.1), die Taste  drücken, um die Funktion zu aktivieren, oder die Taste "-" für die Deaktivierung.

PROGRAMM P1	STUNDEN	BETRIEBSART
VON MONTAG BIS FREITAG	0 - 6	Nacht/Eco
	6 - 9	Komfort
	9 - 16	Nacht/Eco
	16 - 23	Komfort
	23 - 0	Nacht/Eco
SAMSTAG UND SONNTAG	0 - 7	Nacht/Eco
	7 - 23	Komfort
	23 - 0	Nacht/Eco

PROGRAMM P2	STUNDEN	BETRIEBSART
VON MONTAG BIS SONNTAG	0 - 7	Nacht/Eco
	7 - 23	Komfort
	23 - 0	Nacht/Eco

PROGRAMM P3	STUNDEN	BETRIEBSART
VON MONTAG BIS FREITAG	0 - 6	Nacht/Eco
	6 - 9	Komfort
	9 - 13	Nacht/Eco
	13 - 23	Komfort
	23 - 0	Nacht/Eco
SAMSTAG UND SONNTAG	0 - 7	Nacht/Eco
	7 - 23	Komfort
	23 - 0	Nacht/Eco

### PROGRAMM P4 - INDIVIDUELL

Das Programm "P4" bietet dem Benutzer die Möglichkeit, für jeden Wochentag à 24 Stunden unterschiedliche Temperaturen ("Komfort" und "Nacht/Eco") einzustellen.

## EINSTELLUNG DES LAUFENDEN WOCHENTAGES UND DER AKTUELLEN UHRZEIT

Vor der Eingabe des individuellen Programms P4 prüfen Sie bitte, dass die Uhrzeit und der Wochentag richtig eingestellt sind.



Andernfalls die Taste "Betriebsart" drücken, bis das Symbol  auf dem Display erscheint. Dann erneut die Taste "Betriebsart" drücken und gedrückt halten, bis die Zahl, die den Tag anzeigt, blinkt.



Die Tasten "+" oder "-" drücken, um den richtigen Wochentag einzustellen (1=MO, 2=DI, ... 7=SO). Die Taste "Betriebsart" zur Bestätigung drücken.



Wiederholen Sie den Vorgang, um die Stunden einzustellen.



Nun blinken die Minuten, verwenden Sie die Tasten "+" oder "-", um sie einzustellen, und drücken Sie die Taste  zur Bestätigung und zum Verlassen, oder die Taste "Betriebsart", um die Eingabe des Programms P4 aufzurufen.

## EINSTELLUNG DES PROGRAMMS P4

Um die Eingabe des individuellen Programms P4 aufzurufen, nach der Einstellung der Minuten die Taste "BETRIEBSART" drücken (siehe EINSTELLUNG DER UHRZEIT).

Nun blinkt der Zeitbalken und die Uhr zeigt die Uhrzeit an, die gerade programmiert wird.

Beginnend vom ersten Wochentag mit den Tasten "+" oder "-" den gewünschten stündlichen Ablauf einstellen und für jede Stunde zwischen der "Komforttemperatur" (zwei Striche) und der "Nacht- bzw. Ecotemperatur" (ein Strich) wählen.

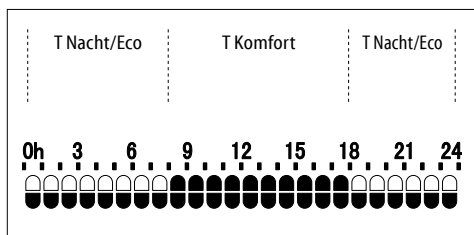

Zur Bestätigung die Taste "Betriebsart" drücken und für jeden weiteren Wochentag ebenso vorgehen. Das Wochenprogramm ist nun eingestellt.

Nun blinkt das Symbol der Funktion ACS (siehe Kap. 4.3.1), die Taste  drücken, um die Funktion zu aktivieren, oder die Taste "-" für die Deaktivierung.

## 4.2.6 ENERGY SAVING

Auf diese Weise ist die Temperatur auf 17 °C eingestellt. Mit "Energy Saving" kann der Verbrauch gesenkt werden, wenn der Raum unbenutzt bleibt, aber eine angenehme Temperatur aufrechterhalten werden soll.



Für die Aktivierung von "Energy Saving" die Taste "Betriebsart" drücken, bis auf dem Display anstatt Uhrzeit/Temperatur das Symbol "E S" erscheint.

## 4.3 FUNKTIONEN

Das Gerät ist mit Sonderfunktionen ausgestattet, mit denen der Gebrauch des Gerätes individuell angepasst und optimiert werden kann.

### 4.3.1 ASC

Diese Funktion ermittelt die Trägheit des Raums, um die eingestellte Temperatur zu erreichen, und zieht die Einschaltung des Gerätes vor, um sicherzustellen, dass die "Komforttemperatur" zur eingestellten Uhrzeit erreicht wird.

Die Einschaltung des Gerätes kann von der Funktion um höchstens 2 Stunden vorgezogen werden.



Diese Funktion kann nur in der Betriebsart "Timer" aktiviert und verwendet werden. (siehe Kap. 4.2.5)





Damit die Funktion ACS optimal funktioniert, müssen die Daten über mehrere Tage erfasst werden.

### 4.3.2 FENSTER OFFEN

Mit der Funktion "Fenster Offen" kann das Gerät eigenständig erkennen, ob ein Fenster in der Nähe des Handtuchheizkörpers geöffnet ist (beispielsweise während der Reinigung der Wohnung) und auf die Betriebsart "Frostschutz" umschalten, um nicht umsonst zu heizen und Energieverschwendung vorzubeugen. Auf die gleiche Weise kann es erkennen, dass das Fenster geschlossen ist, und die zuvor eingestellte Betriebsart wieder aufnehmen.

Bei Einschalten des Gerätes ist die Funktion bereits aktiv und bereit zu erkennen, ob ein Fenster geöffnet ist.



Um die Funktion zu aktivieren oder deaktivieren, die Taste  drücken und gedrückt halten, bis das Symbol  erscheint oder vom Display verschwindet.

Wenn festgestellt wird, dass ein Fenster geöffnet ist, blinkt das Symbol "Fenster offen".

In diesem Augenblick kann der Vorgang  durch Drücken der Taste (Ok/Fenster) rückgängig gemacht werden, bis erneut festgestellt wird, dass ein Fenster geöffnet ist.

Das Symbol  hört auf zu blinken.



Um die optimale Wirkung der Funktion zu garantieren, wird empfohlen, das Gerät in Höhe eines Fensters zu installieren (Abb. 9).

Abb. 9

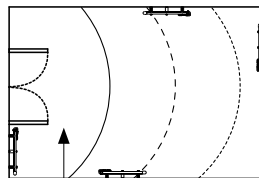

EMPFOHLENE ZONE



Die Reaktion des Gerätes beim Öffnen und Schließen des Fensters hängt von zahlreichen Faktoren ab, unter anderem von der am Gerät eingestellten Temperatur, von der Außentemperatur, vom Belüftungsgrad des Raums, in dem der Handtuchheizkörper installiert ist, von der Position des Handtuchheizkörpers im Raum und vom Vorhandensein weiterer Wärmequellen.



Die Funktion "Fenster Offen" kann nicht in der Betriebsart "Bereitschaft" aktiviert oder deaktiviert werden.



Wenn das Gerät erkannt hat, dass ein Fenster geöffnet ist, können zwar alle Betriebsarten und die Funktion "2 Std.-Timer" angewählt werden, sind jedoch nicht aktiv, bis erkannt wird, dass das Fenster wieder geschlossen ist oder bis die Funktion "Fenster offen" wieder rückgängig gemacht wurde. Die Funktionen "Kindersicherung" und "Tastensperre" bleiben aktiv und können auch aktiviert oder deaktiviert werden, wenn das Gerät erkannt hat, dass ein Fenster geöffnet ist.

### 4.3.3 KINDERSICHERUNG

Wenn die Funktion "Kindersicherung" aktiviert ist, weist das Gerät eine geringere Oberflächentemperatur auf als im Normalbetrieb der laufenden Betriebsart ("Komfort", "Nacht/Eco", ...), um die Gefahr von Verbrennungen bei kurzem und zufälligem Kontakt zu verringern.



Zur Aktivierung der Funktion die Tasten "+" und "-" gleichzeitig drücken und beide gedrückt halten, bis das Symbol  auf dem Display erscheint.



Um die Funktion zu deaktivieren, den gleichen Vorgang wiederholen.

Die "Kindersicherung" kann in jeder Betriebsart aktiviert werden, auch in der Funktion "2 Std.-Timer". Die Funktion kann nicht aktiviert werden, wenn sich das Gerät in "Bereitschaft" befindet.

### WICHTIGE HINWEISE:

In dieser Funktion gibt das Gerät weniger Wärmeenergie ab, wodurch mehr Zeit erforderlich ist, um die Räume zu beheizen.

Auch bei Verwendung dieser Funktion müssen Kinder beaufsichtigt werden, um sicherzustellen, dass sie sich nicht in Gefahrensituationen begeben.



Längerer Kontakt zwischen Körperteilen und Gerät ist auf jeden Fall zu vermeiden.

Wenn das Gerät bereits betrieben wird oder noch heiß ist, da es erst kürzlich betrieben wurde, und die "Kindersicherung" aktiviert wird, dauert es mindestens zwei Stunden, bis die Temperatur sinkt, d.h. die Funktion läuft.

#### 4.3.4 2 STD.-TIMER

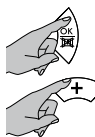
Die "2 Std.-Timer" Funktion kann für das schnelle Aufheizen des Raumes verwendet werden.



Zur Aktivierung der Funktion die Tasten  und "+" gleichzeitig drücken und beide gedrückt halten, bis das Symbol  auf dem Display erscheint.

Die bis zum Ablauf der zwei Stunden fehlenden Minuten werden anstelle der Uhrzeit auf dem Display angezeigt.

Das Gerät heizt für zwei Stunden auf höchster Leistungsstufe, ohne die bisherige Temperatureinstellung zu berücksichtigen.

Um die Funktion "2 Std.-Timer" zu deaktivieren, die beiden Tasten wie zuvor gleichzeitig drücken.

Zwei Stunden nach der Aktivierung wird die Funktion "2 Std.-Timer" automatisch deaktiviert und das Gerät kehrt in die zuvor gewählte Betriebsart zurück.





Die Funktion "Kindersicherung" begrenzt die Leistung des Gerätes auch in der Funktion "2 Std.-Timer".



Wenn das Gerät feststellt, dass ein Fenster geöffnet ist, ist die Funktion "2 Std.-Timer" nicht aktiv, bis erkannt wird, dass das Fenster wieder geschlossen ist oder bis die Funktion "Fenster offen" wieder rückgängig gemacht wurde (siehe Kap. 4.3.2), die Rückwärtszählung nach Ablauf der zwei Stunden läuft hingegen weiter.

#### 4.3.5 URLAUB

Wenn man die Wohnung für eine bestimmte Anzahl an Tagen verlässt, kann das Gerät so eingestellt werden, dass er während der gesamten Abwesenheitszeit in der Betriebsart "Frostschutz" bleibt und sich nach Ablauf der eingestellten Tage automatisch wieder in der zuvor gewählten Betriebsart einschaltet.

Zur Aktivierung der Funktion die Tasten  und "+" gleichzeitig drücken und beide gedrückt halten, bis das Symbol  auf dem Display erscheint.



Dann mit den Tasten "+" oder "-" die Anzahl der Tage einstellen (höchstens 45 Tage).

Die gewünschte Einstellung bestätigt sich selbst.

Nun werden auf dem Display das Symbol  und die eingestellte Anzahl der Tage angezeigt, die dann heruntergezählt wird.

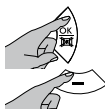

Für die Deaktivierung der Funktion die Tasten  und "-" gleichzeitig drücken.

#### 4.3.6 TASTATUR SPERREN

Es ist möglich die Tastatur zu sperren, um unerwünschte Schaltungen zu verhindern.

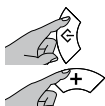

Zur Aktivierung der Funktion die Tasten "Betriebsart" und "+" gleichzeitig drücken und beide gedrückt halten, bis das Symbol  auf dem Display erscheint.

Um das Tastenfeld zu entriegeln, die beiden Tasten wie zuvor gleichzeitig drücken.

Das Symbol "Tastatursperre" wird nicht mehr auf dem Display angezeigt.

**WICHTIG:** Die Funktion "Tastensperre" sperrt nicht die Taste "Bereitschaft", die somit immer bedient werden kann, auch wenn die Funktion "Tastensperre" aktiv ist.

#### 4.4 VERHALTENSANZEIGE

Mit der Verhaltensanzeige können Sie prüfen, ob die von Ihnen eingestellte Temperatur mit den empfohlenen Temperaturen übereinstimmt, um Verschwendung zu vermeiden und den Energieverbrauch zu reduzieren.

Ein Pfeil positioniert sich in Höhe einer der drei farbigen Balken, die den Energieverbrauch anhand des folgenden Schemas qualitativ darstellen:

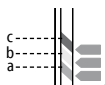

(a) **Grün:** Die gewählte Temperatur liegt bereits unter der empfohlenen Temperatur.

(b) **Gelb:** Die Temperatur ist richtig, es wird jedoch empfohlen, sie leicht zu senken.

(c) **Rot:** Die gewählte Temperatur ist hoch und sollte gesenkt werden.

**ACHTUNG:** Die Anzeige ist nur eine qualitative Bewertung des Energieverbrauchs und kein absolutes Maß.

## 4.5 ANZEIGE DER MOMENTANEN LEISTUNG

Diese grafische Darstellung zeigt die unmittelbar vom Gerät verwendete Leistung (jeder Sektor entspricht 20% der Leistung).

**WICHTIG:** Bei Stromausfall werden alle aktuellen Einstellungen aufrecht erhalten, wobei jedoch die Einstellung von Datum und Uhrzeit verloren geht.

Wenn sich der Stromausfall in der Betriebsart "Timer" ereignet, schaltet sich das Gerät bei Rückkehr der Stromversorgung in der Betriebsart "Energy Saving" ein.

**WICHTIG:** Wenn der Strom ausfällt während die Funktion "2 Std.-Timer" aktiv ist, geht die Einstellung von Datum und Uhrzeit verloren und das Gerät verlässt die Funktion und kehrt in die zuvor eingestellte Betriebsart zurück.

**WICHTIG:** Wenn der Strom ausfällt während die Funktion "Ferien" aktiv ist, bleibt die Funktion bei Rückkehr der Stromversorgung aktiv und zählt die fehlenden Tage ab dem Augenblick rückwärts, ab dem der Strom ausgefallen ist.

**WICHTIG:** Wenn der Strom ausfällt während die Funktion "ACS" aktiv ist, ist die Funktion bei Rückkehr der Stromversorgung aktiv und benötigt einige Tage, um wieder uneingeschränkt verwendbar zu sein.

## 5. REINIGUNG



Vor jeder Reinigung ist sicherzustellen, dass das Gerät ausgeschaltet, abgekühlt und vom Stromnetz getrennt ist.



Für die Reinigung genügt ein feuchtes, weiches Tuch mit einem Neutralreiniger. Keine scheuernden und korrosiven Reiniger oder Lösemittel benutzen.



Um die Funktionstüchtigkeit des Gerätes zu bewahren, sollte es mindestens zwei Mal jährlich sowohl außen als auch innen mit dem Staubsauger von Staub befreit werden.

## 6. WARTUNG



Bei Auftreten von technischen Problemen wenden Sie sich bitte an (vom Händler oder Hersteller anerkanntes und autorisiertes) Fachpersonal oder kontaktieren Sie Ihren Händler.



Eingriffe am Gerät dürfen nur von Fachpersonal vorgenommen werden, das vor jedem Wartungseingriff sicherstellen muss, dass das Gerät ausgeschaltet, abgekühlt und vom Stromnetz getrennt ist.



Das Gerät ist mit einer ganz bestimmten Menge Spezialflüssigkeit gefüllt. Lassen Sie alle Reparatur- eingriffe, die das Öffnen des Geräts erfordern, nur von Fachpersonal vornehmen.  
Bei Austreten von Flüssigkeit wenden Sie sich bitte an Ihren Händler oder Fachpersonal.

## 7. PROBLEME UND LÖSUNGEN

Das Gerät heizt nicht	<ul style="list-style-type: none"><li>• Kontrollieren Sie, ob das Gerät mit Strom versorgt wird und korrekt angeschlossen ist.</li><li>• Kontrollieren Sie die Stellung des Hauptschalters.</li><li>• Erhöhen Sie die am Regler des Geräts eingestellte Temperatur.</li><li>• Sicherstellen, dass sich keine Kleidungsstücke auf der Regelvorrichtung oder auf der Temperatursonde befinden.</li><li>• Trennen Sie das Gerät für ein paar Minuten vom Stromnetz, um die Elektronik zurückzusetzen.</li><li>• Sollte das Gerät immer noch nicht heizen, kontaktieren Sie bitte Ihren Händler oder Fachpersonal.</li></ul>
Das Gerät heizt ununterbrochen	<ul style="list-style-type: none"><li>• Verringern Sie die am Regler des Geräts eingestellte Temperatur.</li><li>• Sicherstellen, dass nicht versehentlich die Funktion "2 Std.-Timer" aktiviert wurde.</li><li>• Sicherstellen, dass sich keine Kleidungsstücke auf der Regelvorrichtung oder auf der Temperatursonde befinden.</li><li>• Sollte das Gerät danach immer noch heizen, kontaktieren Sie bitte Ihren Händler oder Fachpersonal.</li></ul>

> Weitere PROBLEME UND LÖSUNGEN auf der folgenden Seite



Der Raum bleibt kalt.	<ul style="list-style-type: none"> <li>• Prüfen, ob die Geräteleistung für den zu heizenden Raum geeignet ist.</li> <li>• Wenn das Gerät zum ersten Mal in Betrieb genommen wird, braucht der Raum etwa einen halben Tag, um die gewünschte Temperatur zu erreichen. Durch Einstellung der Höchsttemperatur erhöht sich die Temperatur nicht schneller.</li> </ul>
Austreten der im Gerät enthaltenen Flüssigkeit	<ul style="list-style-type: none"> <li>• Gerät ausschalten und den Fachhändler kontaktieren.</li> <li>• Die Flüssigkeit mit Lappen oder saugfähigem Material auffangen. Kinder und Haustiere von der Flüssigkeit fernhalten.</li> </ul>
Das Gerät reagiert nicht korrekt auf die Steuerungen der Steuerdraht-Zentrale	<ul style="list-style-type: none"> <li>• Schalten Sie das Gerät aus (der Hauptschalter der Anlage muss auf "0" eingestellt werden). Vergewissern Sie sich, dass der Anschluss korrekt ausgeführt wurde und dass die Zentrale einwandfrei funktioniert (Abb.8)</li> <li>• Wenden Sie sich an einen Fachelektriker.</li> </ul>
Das Gerät heizt weiter, obwohl das Fenster offen ist während die Funktion "Fenster Offen" aktiv ist.	<ul style="list-style-type: none"> <li>• Es kann eine Wartezeit von einigen Minuten notwendig sein, bevor sich die Funktion einschaltet.</li> <li>• Es kann sein, dass die Differenz zwischen Außen- und Innentemperatur nicht ausreicht, um die Funktion zu verwenden.</li> <li>• Prüfen, dass die Aufstellposition des Gerätes mit den Angaben in Kapitel 4.3.2 dieses Handbuchs übereinstimmt.</li> <li>• Überprüfen, dass der Raum um die Steuerung des Gerätes frei von Hindernissen ist.</li> <li>• Sollte das Problem weiterhin bestehen, kontaktieren Sie bitte Ihren Händler oder Fachpersonal.</li> </ul>
Das Gerät nimmt den Heizbetrieb nicht wieder auf, nachdem das Fenster geschlossen wurde während die Funktion "Fenster Offen" aktiv ist.	<ul style="list-style-type: none"> <li>• Es kann eine Wartezeit von einigen Minuten notwendig sein, bevor der Sensor das Schließen des Fensters erkennt.</li> <li>• Überprüfen, dass der Raum um die Steuerung des Gerätes frei von Hindernissen ist.</li> <li>• Die Funktion deaktivieren und erneut aktivieren.</li> <li>• Sollte die Reaktionszeit der Funktion zu lang sein, dann kann das Gerät auch manuell wieder eingeschaltet werden.</li> <li>• Sollte das Problem weiterhin bestehen, kontaktieren Sie bitte Ihren Händler oder Fachpersonal.</li> </ul>
Auf dem Display erscheint die Anzeige "ALL".	<ul style="list-style-type: none"> <li>• Der Temperaturfühler ist beschädigt. Schalten Sie das Gerät aus und kontaktieren Sie Ihren Händler.</li> </ul>

## 8. GARANTIE



Es wird empfohlen, die Verpackung für eine eventuelle Rückgabe des Gerätes an den Fachhändler aufzubewahren, da nur das vollständige Gerät mit seiner Verpackung im Garantiefall anerkannt wird.

Der Hersteller garantiert dem Käufer alle in der europäischen Verbrauchsgüter-Richtlinie 1999/44/EG aufgeführten sowie die durch die nationale Gesetzgebung anerkannten Rechte.

Die Garantie deckt alle zum Zeitpunkt des Verkaufs vorliegenden oder innerhalb von zwei Jahren ab Kaufdatum auftretenden Mängel und Produktionsfehler ab und verleiht dem Käufer das Recht auf kostenlose Reparatur des defekten Produktes oder Ersatz im Fall einer nicht durchführbaren Reparatur.

Die oben genannten Rechte sind in folgenden Fällen ungültig:

- Mängel aufgrund von abweichendem Gebrauch, der nicht dem in der Gebrauchsanweisung vorgesehenen entspricht und Bestandteil des Kaufvertrages ist;
- Mängel aufgrund unbeabsichtigter Zerstörung, Nachlässigkeit oder unbefugter Eingriffe.

Arbeiten im Zusammenhang mit der Installation und dem An-

schluss an die Versorgungsnetze sowie die in den Anleitungen genannten Wartungseingriffe gelten nicht als Garantieleistungen. Der Hersteller lehnt jegliche Verantwortung für Schäden oder Verletzungen ab, die direkt oder indirekt Personen, Gegenständen oder Haustieren aufgrund der nicht erfolgten Anwendung der in dieser Gebrauchsanweisung enthaltenen Vorschriften zugefügt werden, mit besonderem Bezug auf die Hinweise zu Installation und Inbetriebnahme des Produktes sowie zum Gebrauch. Für die Inanspruchnahme der oben genannten Rechte muss der Käufer/die Käuferin seinen/ ihren Händler oder Installateur kontaktieren und ein gültiges, vom Verkäufer ausgestelltes und mit dem Kaufdatum versehenes Dokument vorlegen.

## 9. ENTSORGUNG



Vor jeglichem Vorgang sicherstellen, dass das Netzkabel von der Stromleitung getrennt ist. Für die Demontage die Phasen für die Wandbefestigung in umgekehrter Reihenfolge ausführen (Pag. 193).

Bei der Verschrottung des Gerätes sind die gelten Bestimmungen zur Entsorgung der im Handtuchheizkörper enthaltenen Flüssigkeit und zur Abfallwirtschaft zu beachten



**Wichtiger Hinweis für die korrekte Entsorgung des Produkts in Übereinstimmung mit der EG-Richtlinie 2012/19/EC.**

Am Ende seiner Nutzzeit darf das Produkt NICHT zusammen mit dem Siedlungsabfall beseitigt werden.

Es kann zu den eigens von den städtischen Behörden eingerichteten Sammelstellen oder zu den Fachhändlern, die einen Rücknahmeservice anbieten, gebracht werden.

CE

Dieses Gerät entspricht den folgenden europäischen Richtlinien:

2014/30/EU über die elektromagnetische Verträglichkeit

2014/35/EU Niederspannungsrichtlinie

2011/65/EU zur Beschränkung der

Verwendung bestimmter gefährlicher Stoffe

2009/125/EG über die umweltgerechte

Gestaltung



## **ELEKTRISCHER ANSCHLUSS MIT STECKER BITTE VORSICHTIG LESEN**

Bevor Sie den Stecker in die Steckdose stecken, überprüfen Sie bitte, ob die Netzspannung Ihrer Wohnung mit dem am Typenschild angegebenen Wert übereinstimmt, und ob die Steckdose und die Versorgungsleitung für die Strombelastung bemessen sind (auf dem Typenschild angegeben).

Stellen Sie sicher, dass die Zuleitung mit einer Vorrichtung versehen ist, die das Gerät, nach den geltenden Bestimmungen vom Stromnetz der Wohnung trennt.

Die Stromleitung mit einem hochempfindlichen Fehlerstromschutzschalter ausgestattet sein. Der Nennwert des Ansprechdifferenzstroms des obengenannten Schutzgerätes muss nicht höher als 30 mA sein.

Alle in den Bedienungsanleitungen geschriebene Anmerkungen bezüglich der "Pilotleitung" sind nicht zu berücksichtigen. Das Gerät ist mit dieser Betriebsart nicht ausgestattet.

## SÍMBOLOS USADOS EN EL MANUAL



ATENCIÓN!  
PELIGRO PARA LA SEGURIDAD DE LAS PERSONAS,  
DE LOS ANIMALES DOMÉSTICOS Y DE LOS BIENES.



ATENCIÓN!  
PELIGRO DE DESCARGAS ELÉCTRICAS.



ATENCIÓN!  
PELIGRO DE CAUSAR DESPERFECTOS AL PRODUCTO.



ATENCIÓN!  
TEMPERATURAS ELEVADAS.  
RIESGO DE QUEMADURAS.



CONSEJO PARA EL FUNCIONAMIENTO  
CORRECTO.



NO LO CUBRA!

### ATENCIÓN



**ADVERTENCIA** - Algunas partes de este producto pueden calentarse enormemente y provocar quemaduras. Se ha de prestar una atención especial cuando hay niños o personas vulnerables en las inmediaciones.



Los niños menores de 3 años han de mantenerse lejos del toallero eléctrico si no están vigilados.

Los niños de 3 a 8 años solo habrían de poder encender/apagar el aparato cuando está instalado en su posición normal de funcionamiento y ellos están vigilados atentamente o han sido instruidos adecuadamente para utilizar el aparato en modo seguro y son conscientes de los riesgos derivados del uso. Los niños de 3 a 8 años no han de desconectar el aparato, regularlo o limpiarlo ni tampoco llevar a cabo las operaciones de mantenimiento. El aparato puede ser usado por niños a partir de 8 años y por personas con capacidades físicas, sensoriales o mentales reducidas, o sin experiencia y conocimientos necesarios, si están vigilados o han sido instruidos para utilizar el aparato en modo seguro y entienden los peligros inherentes. Los niños no deben jugar con el aparato. La limpieza y el mantenimiento no han de ser realizados por niños sin vigilancia.



**ATENCIÓN:**  
Este aparato se ha de destinar exclusivamente al secado de toallas lavadas con agua. No se ha de usar para otros fines.



No instale el aparato:  
- justo debajo o delante de un enchufe de corriente o una caja de derivación (Fig. 6)  
- en contacto con la pared o con el suelo  
- cerca de cortinas, de materiales inflamables, combustibles o de recipientes bajo presión.



**ATENCIÓN:**  
Respete las distancias indicadas en las figuras 4,5. Para impedir que los niños más pequeños puedan correr riesgos, se recomienda instalar este aparato para que la barra térmica inferior se encuentre al menos a 600 mm de distancia del suelo. (Fig. 4).



Instale y utilice el aparato solamente según las indicaciones contenidas en estas instrucciones.



Si el cable de alimentación está estropeado, hágalo sustituir por el fabricante, por su servicio de asistencia técnica o por personal cualificado para evitar cualquier riesgo. No utilice el aparato con el control electrónico estropeado.



Asegúrese de que la línea de alimentación esté equipada con un dispositivo que desconecte el aparato de la red doméstica (incluido el Hilo Piloto cuando se contemple) según la normativa vigente.



**ATENCIÓN:**  
No cubra nunca el dispositivo de mando. (Fig. 6)



El aparato se ha llenado con una cantidad precisa de fluido especial. Las reparaciones que demanden abrir el aparato han de ser realizadas por personal cualificado. Si se detecta una pérdida de fluido, póngase en contacto con su vendedor o con personal cualificado.

Se ha de respetar la normativa vigente relativa a la eliminación del fluido contenido en el toallero eléctrico y a la gestión de los residuos para efectuar el desguace del aparato.

## 1. CARACTERÍSTICAS DEL APARATO

Voltaje: 230 V~ 50 Hz

Clase de aislamiento: II 

Grado de protección: IP34

Potencia [W]	200	300	400	500	600	700	750	900	1000	1250	1500	2000
Corriente nominal [A]	0.9	1.3	1.8	2.2	2.6	3	3.3	4	4.5	5.5	6.5	9

Tabla 1



Los datos técnicos del aparato aparecen en la etiqueta de características situada en el lado inferior derecho del toallero eléctrico (Fig. 1).

A Marca / Fabricante  
B Modelo, tipo, categoría  
C Voltaje y potencia  
D Doble aislamiento  
E País de procedencia  
F Marcado CE

G Número de serie  
H Código producto  
I Grado de protección  
L Marcas de calidad  
M Modos de eliminación  
N Código Bidimensional (QR)



Se prohíbe alterar las características del aparato y quitar partes fijas, incluidos los tapones, y/o quitar o girar el dispositivo de mando (Fig. 2).

Asegúrese de la integridad del aparato. No utilice el aparato si está estropeado y póngase en contacto con el vendedor o con personal cualificado.



Los materiales usados para el embalaje son reciclables. Le aconsejamos, por lo tanto, ponerlos en los correspondientes contenedores para la recogida selectiva.

## 2. INFORMACIÓN GENERAL



### Almacenaje y conservación

No almacene el aparato en lugares donde podría congelarse.

El hielo es nocivo para el aparato.



Saque el aparato del embalaje con cuidado y apóyelo sobre los angulares de poliestireno o sobre un soporte blando para no estropearlo.

El embalaje contiene:

- el aparato
- kit de fijación
- manual de instrucciones



Lea detenidamente todas las instrucciones antes de instalar y usar el aparato. Guarde estas instrucciones para consultas futuras.



Instale y utilice el aparato solamente según las indicaciones contenidas en estas instrucciones.



Estas instrucciones no cubren todas las situaciones que pueden plantearse. Recorra siempre al sentido común y a la prudencia para la instalación, el funcionamiento y la conservación del aparato.

## 3. COLOCACIÓN E INSTALACIÓN



El aparato se ha construido para calefactar habitaciones de uso doméstico o similar y para secar toallas.

### ATENCIÓN:

Este aparato se ha de destinar exclusivamente al secado de toallas lavadas con agua. No se ha de usar para otros fines.

El aparato ha de usarse instalado en la pared en modo fijo en cumplimiento de las instrucciones.

Instale el aparato con el dispositivo de mando orientado hacia abajo en la parte derecha y con los botones de mando frontales como se puede ver en (Fig.3).



En el cuarto de baño (con bañera o ducha), instale el aparato fuera de la zona 1.

Instale el aparato para que el control electrónico y los demás dispositivos de mando no puedan ser tocados por una persona desde la bañera o la ducha. Se prohíbe la utilización de una clavija para conectar el toallero eléctrico.



**Para los aparatos con clavija en dotación seguir las advertencias de la página 60.**



### ATENCIÓN:

Respete las distancias indicadas en las figuras 4,5. Para impedir que los niños más pequeños puedan correr riesgos, se recomienda instalar este aparato

para que la barra térmica inferior se encuentre al menos a 600 mm de distancia del suelo. (Fig. 4)



No instale el aparato:

- justo debajo o delante de un enchufe de corriente o una caja de derivación (Fig. 6)
- en contacto con la pared o con el suelo
- cerca de cortinas, de materiales inflamables, combustibles o de recipientes bajo presión.



Controle la ausencia de tubos o de cables eléctricos dentro de la pared ya que podrían sufrir desperfectos durante la fijación.



El aparato incorpora un sensor que detecta una Ventana Abierta situada cerca del toallero eléctrico. Para asegurar el funcionamiento correcto de la función "Ventana Abierta", es aconsejable verificar y respetar las prescripciones contenidas en el Cap. 4.3.2 antes de fijar el aparato en la pared.

### 3.1 FIJACIÓN MURAL



Asegúrese de que los tornillos y los tacos del kit de fijación sean aptos para el tipo de pared donde se instalará el aparato. En caso de dudas, póngase en contacto con personal cualificado o con el vendedor.



Durante la instalación asegúrese de que el cable de alimentación no esté enchufado a la corriente.



Consulte las instrucciones a partir de la página 193 de este manual para la fijación mural.

### 3.2 CONEXIÓN ELÉCTRICA



#### ATENCIÓN

La instalación ha de ser efectuada por un técnico especializado y en cumplimiento de las normas vigentes en el país respectivo.

Cuando instale el aparato, asegúrese de que no esté enchufado a la corriente y que el interruptor general de la instalación esté abierto en la posición "0".



La alimentación del aparato es 230 V~ 50 Hz. Asegúrese de que la línea eléctrica sea adecuada para los datos contenidos en la tabla 1.



Asegúrese de que la línea de alimentación esté equipada con un dispositivo que desconecte el aparato de la red doméstica (incluido el Hilo Piloto cuando se contemple) según la normativa vigente.

Cuando el aparato se instale en cuartos de baño, la línea eléctrica ha de tener un dispositivo de protección diferencial de alta sensibilidad con corriente nominal residual de intervento de 30 mA. La línea de alimentación y la centralita del Hilo Piloto han de estar protegidas con el mismo dispositivo de protección diferencial.

Realice la conexión eléctrica dentro de una caja de derivación.

En habitaciones húmedas (cocina, baño), la conexión del aparato al circuito ha de estar al menos a 25 cm del suelo.

Respete rigurosamente el esquema de conexión eléctrica indicado en la Fig. 8.



**Si el Hilo Piloto no está conectado a la centralita de programación, ha de permanecer desconectado y aislado. No conecte nunca el Hilo Piloto con tierra.**



Asegúrese de que el cable de alimentación no pueda tocar nunca la superficie del aparato (Fig. 7).

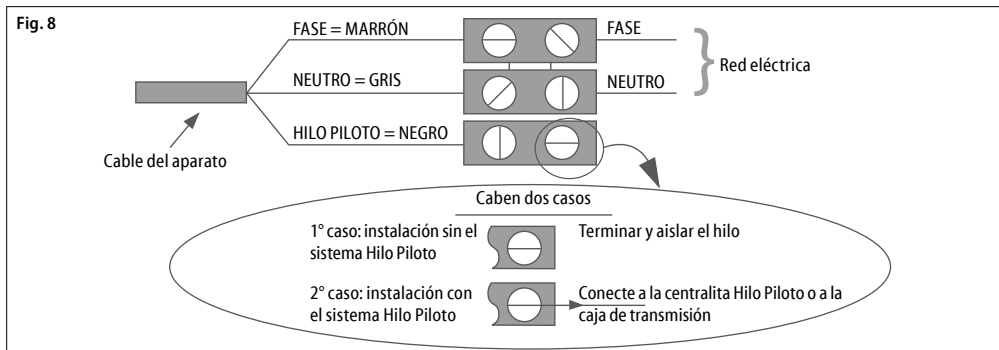

## 4. AJUSTE Y FUNCIONAMIENTO



El aparato se ha construido para calentar habitaciones de uso doméstico o similar y para secar toallas. Algunas partes de este producto pueden calentarse enormemente y provocar quemaduras. Se ha de prestar una atención especial cuando hay niños o personas vulnerables en las inmediaciones.



Mantenga materiales combustibles, inflamables y recipientes bajo presión (por ej.: sprays, extintores) a una distancia mínima de 50 cm del aparato. No vaporice ninguna sustancia sobre la superficie del aparato.



No toque el aparato con las manos o con los pies mojados o húmedos. No moje el control electrónico con agua u otros líquidos. En caso de mojarse, desconecte la alimentación de corriente y deje secar el aparato completamente.



La instalación del aparato en altitudes elevadas provoca un aumento de la temperatura del aire calentado.



Active el modo "Anti-hielo" si piensa que la temperatura puede descender bajo el punto de congelación.



Sitúe el interruptor general en "0" para apagar completamente el aparato. Esta operación se recomienda para largos periodos de inutilización.

### PANEL DE MANDOS

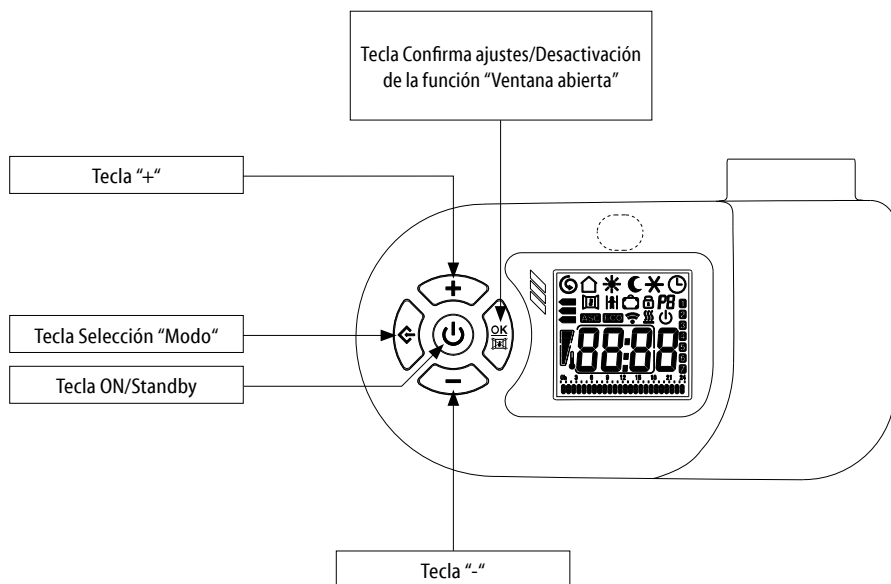

## DISPLAY

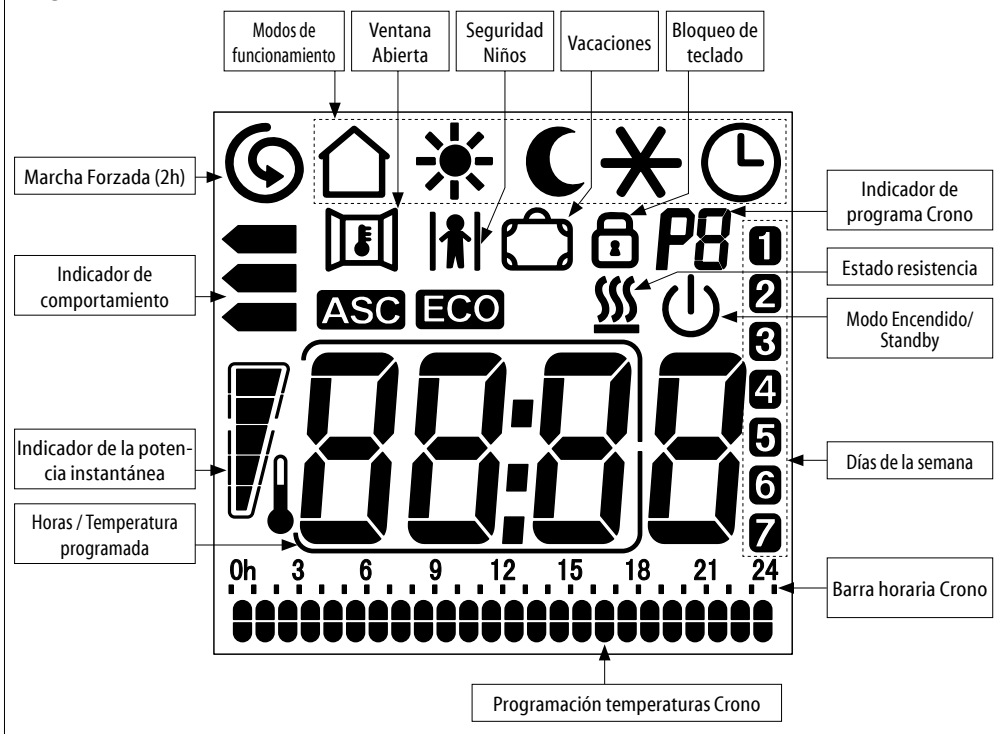

### 4.1 MODE ON/STANDBY



En el modo "Standby" la pantalla muestra el icono , la hora y el día de la semana.

Todos los modos (incluso el "Hilo Piloto") están desactivados pero el aparato permanece conectado a la espera de recibir un nuevo mando.



Presione aproximadamente un segundo la tecla "Standby" para encender el aparato o apagarlo. El toallero eléctrico se enciende en el modo de funcionamiento precedente al apagado y emite una señal acústica.

El display visualiza la hora actual en modo "Crono", el set de temperatura está visualizado en los otros modos.







El aparato avisa con una señal acústica doble el acceso al modo "Standby" y con una señal acústica prolongada la salida de dicho modo.

### 4.2 MODOS DE FUNCIONAMIENTO

El aparato dispone de 6 modos de funcionamiento que permiten calefactar el ambiente para responder de la forma más apropiada a las exigencias personales.



Presione la tecla "Modo" para elegir un modo de funcionamiento. Un icono en la pantalla indica el modo de funcionamiento:

	Hilo Piloto		Confort
	Noche/Eco		Anti-Hielo
	Crono		Energy Saving



#### HILO PILOTO

La temperatura depende por el mando "Hilo Piloto".

Todos los mandos "Hilo Piloto" estan activados.



#### CONFORT

La temperatura de "Confort" corresponde a la temperatura elegida por el usuario.

Todos los mandos "Hilo Piloto" estan desactivados.



#### NOCHE/ECO

El modo "Noche/Eco" mantiene una temperatura confortable con un consumo reducido de energía.

Todos los mandos "Hilo Piloto" estan desactivados.



### ANTI-HIELO

En la modalidad "Antihielo" la temperatura mínima está programada en 7 °C.

El aparato se enciende automáticamente cuando la temperatura de ambiente desciende por debajo de los 7 °C.

Todos los mandos "Hilo Piloto" están desactivados.



### CRONO

Este modo le permite seleccionar uno de los tres programas de cronotermostatación preconfigurados o el programa personalizable. El último programa permite una programación diaria y semanal con dos niveles de temperatura ("Confort" y "Noche/Eco").

Todos los mandos "Hilo Piloto" están desactivados.



### ENERGY SAVING

Este modo permite reducir los consumos cuando la habitación permanece vacía. La temperatura se ha programado a 17 °C.

Todos los mandos "Hilo Piloto" están desactivados.

La resistencia está activada cuando el símbolo , aparece en la pantalla.

#### 4.2.1 HILO PILOTO

Para activar la función del "Hilo Piloto":







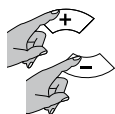

Presione la tecla "Modo" hasta que vea el icono  en la pantalla.

El usuario puede regular solamente la temperatura de "Confort" con el aparato.



Seleccione una temperatura mediante las teclas "+" o "-".

La vivienda ha de disponer de un sistema de gestión compatible con este tipo de tecnología. En este caso, para verificar la transmisión correcta de las órdenes de programación, puede utilizar el esquema siguiente según el modo configurado:

Modo	Confort	Noche/Eco (Confort -3,5 °C)	Anti-Hielo	Standby	Confort -1 °C	Confort -2 °C
Señal transmitida						
Tensión entre Hilo Piloto y neutro	0 volt	230 volt	115 volt Negativo	115 volt Positivo	230 volt Durante un intervalo de 3 s	230 volt Durante un intervalo de 7 s

El icono del modo seleccionado por la centralita (Standby, Confort, Noche/Eco, Antihielo) aparece en la pantalla junto al icono .

Cuando no hay Hilo Piloto central, siempre está seleccionado el modo de funcionamiento "Confort".

#### 4.2.2 CONFORT

La temperatura de "Confort" corresponde a la temperatura elegida por el usuario.



Presione la tecla "Modo" hasta que vea el icono  en la pantalla.



Seleccione una temperatura mediante las teclas "+" o "-".

El alcance de la temperatura de funcionamiento varía entre de 7 a 32 °C.

#### 4.2.3 NOCHE/ECO

En el modo "Noche/Eco" la temperatura programada ha de ser igual o inferior a la temperatura de "Confort". Si se programa una temperatura de "Confort" inferior a la "Noche/Eco", esta última temperatura será variada por consiguiente.



Presione la tecla "Modo" hasta que vea el icono  en la pantalla.



Seleccione una temperatura mediante las teclas "+" o "-".

Se aconseja elegir este modo para las horas nocturnas y cuando la habitación permanece vacía durante 2 horas o más tiempo.

#### 4.2.4 ANTI-HIELO

En el modo "Anti-Hielo" la temperatura está programada a 7 °C. El aparato se enciende automáticamente con una temperatura ambiente inferior a 7 °C y con un mínimo consumo de energía impide que se alcancen temperaturas de congelación.



Presione la tecla "Modo" hasta que vea el icono  en la pantalla.

Se aconseja elegir este modo cuando la habitación permanece vacía 1 día o más días.



## 4.2.5 CRONO

El modo "Crono" le permite seleccionar uno de los tres programas de cronotermostatación preconfigurados o el programa personalizable. El último programa permite programar varias temperaturas ("Confort" y "Noche/Eco") en las 24 horas para cada día de la semana.

### ELECCIÓN DEL PROGRAMA



Presione el botón "Modo" hasta que vea el icono  en la pantalla. A continuación, presione al mismo tiempo las teclas "Modo" y "-" 3 segundos por lo menos.

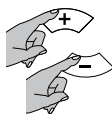

El número que indica el programa (P1, P2, P3 y P4) parpadea: presione los botones "+" o "-" para ajustar el programa elegido. Presione el botón "Modo" para confirmar.

Ahora parpadea el icono de la función ASC (ver el cap. 4.3.1), presione la tecla  para activar la función o la tecla "-" para desactivarla.

## CONFIGURAR EL DÍA Y LA HORA ACTUAL

Antes de ajustar el programa personalizado P4, verifique que la hora y el día de la semana sean correctos.



De no ser así, presione la tecla "Modo" hasta que vea el icono  en la pantalla.

A continuación, presione de nuevo la tecla "Modo" sin soltarla hasta que vea el número del día parpadear.



Presione las teclas "+" o "-" para programar el día correcto de la semana (1=LUN, 2=MAR, ... 7=DOM). Presione la tecla "Modo" para confirmar.



Repita el mismo procedimiento para programar las horas.



Ahora los minutos parpadean, use las teclas "+" o "-" para ajustarlas y presione la tecla  para confirmar y salir o la tecla "Modo" para entrar en el ajuste del programa P4.

### AJUSTE DEL PROGRAMA P4

Para entrar en el ajuste del programa personalizado P4, presione la tecla "MODO" al final de la programación de los minutos (véase el AJUSTE DE LA HORA).

Entonces, la barra horaria parpadea y el reloj indica la hora en programación.

Empezando por el primer día, seleccione la secuencia horaria elegida mediante los botones "+" o "-" eligiendo, para cada hora, entre la temperatura "Confort" (marca doble) y la temperatura "Noche/Eco" (una sola marca).

PROGRAMA P1	HORAS	MODO
DE LUNES A VIERNES	0 - 6	Noche/Eco
	6 - 9	Confort
	9 - 16	Noche/Eco
	16 - 23	Confort
	23 - 0	Noche/Eco
SÁBADO Y DOMINGO	0 - 7	Noche/Eco
	7 - 23	Confort
	23 - 0	Noche/Eco

PROGRAMA P2	HORAS	MODO
DE LUNES A DOMINGO	0 - 7	Noche/Eco
	7 - 23	Confort
	23 - 0	Noche/Eco

PROGRAMA P3	HORAS	MODO
DE LUNES A VIERNES	0 - 6	Noche/Eco
	6 - 9	Confort
	9 - 13	Noche/Eco
	13 - 23	Confort
SÁBADO Y DOMINGO	0 - 7	Noche/Eco
	7 - 23	Confort
	23 - 0	Noche/Eco

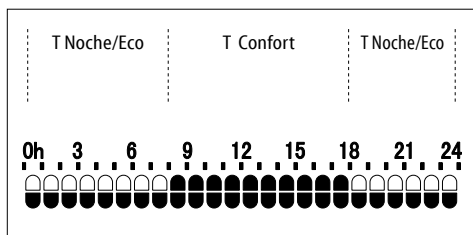

Presione la tecla "Modo" para confirmar y repetir el mismo procedimiento para todos los días de la semana.

El programa semanal ahora está definido.

Ahora parpadea el icono de la función ASC (ver el cap. 4.3.1), presione la tecla  para activar la función o la tecla "-" para desactivarla.

### PROGRAMA P4 - PERSONALIZADO

El programa P4 permite al usuario programar varias temperaturas ("Confort" y "Noche/Eco") en las 24 horas para cada día de la semana.

## 4.2.6 ENERGY SAVING

En este modo la temperatura se programa a 17 °C. La función "Energy Saving" permite reducir los consumos cuando la habitación permanece vacía pero se quiera mantener una temperatura confortable.



Para activar "Energy Saving", presione la tecla "Modo" hasta que el símbolo "ES" aparezca en la pantalla en lugar de la hora / temperatura.

## 4.3 FUNCIONES

El aparato presenta funciones especiales que le permiten personalizar y optimizar el uso del aparato.

### 4.3.1 ASC

Esta función detecta la inercia de la habitación para alcanzar la temperatura programada y adelanta el encendido del aparato para asegurar la temperatura "Confort" a la hora ajustada. El encendido del aparato puede anticiparse con la función al máximo 2 horas.



Esta función se activa y funciona solamente en el modo "Crono". (ver el Cap. 4.2.5)





Se requieren unos días de adquisición de los datos para obtener un funcionamiento óptimo de ASC.

### 4.3.2 VENTANA ABIERTA

La función "Ventana Abierta" permite al aparato detectar de forma autónoma una Ventana Abierta en las inmediaciones del toallero eléctrico (por ejemplo, durante la limpieza de la casa) y situarse en el modo "Anti-Hielo" para impedir calefactar inútilmente y no derrochar energía. Igualmente el aparato detecta el cierre de la ventana y restablece el modo de funcionamiento programado anteriormente.

Al encender el aparato, la función está activada a la espera de detectar la apertura de una ventana.



Para activar o desactivar la función, presione la tecla  sin soltarla hasta que el icono  aparezca o desaparezca de la pantalla.

Cuando se detecta la apertura de una ventana el icono "Ventana Abierta" parpadea.

Entonces al presionar la tecla  puede anular la acción de la "Ventana Abierta" hasta detectar la siguiente apertura.

El icono  deja de parpadear.



Se aconseja instalar el aparato cerca de una ventana (Fig. 9) para asegurar el funcionamiento óptimo de la función.

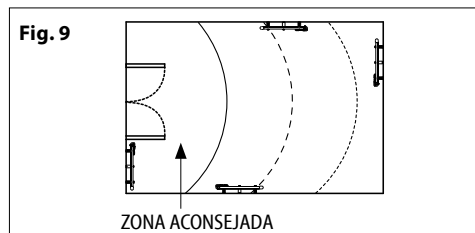

La respuesta del aparato ante una apertura o un cierre de una ventana depende de múltiples factores, entre los que se incluyen la temperatura programada del aparato, la temperatura externa, el nivel de ventilación de la habitación donde se ha instalado el toallero eléctrico, la posición del toallero eléctrico en la habitación y la presencia de otras fuentes de calor.



La función "Ventana Abierta" no puede activarse o desactivarse en el modo "Standby".



Cuando el aparato ha detectado la apertura de una ventana, todos los modos y la función "Marcha forzada (2h)" pueden seleccionarse pero no están activados hasta que se detecta el cierre de la ventana o la anulación de la función "Ventana Abierta". Las funciones "Seguridad Niños" y "Bloqueo teclado" permanecen activadas y pueden activarse o desactivarse incluso cuando el aparato ha detectado la apertura de una ventana.

### 4.3.3 SEGURIDAD NIÑOS

Al activar la función "Seguridad Niños" la temperatura superficial del aparato se reduce respecto del funcionamiento normal del modo activo ("Confort", "Noche/Eco",...) para disminuir el riesgo de quemaduras en caso de un contacto breve y accidental.



Presione al mismo tiempo las teclas "+" y "-" sin soltarlas hasta ver el icono  en la pantalla para activar la función.



Repita la misma operación para desactivar la función.

La "Seguridad Niños" se activa en todos los modos de funcionamiento y también con la función "Marcha Forzada (2h)". La función no se activa con el aparato en "Standby".

### NOTAS IMPORTANTES:

Con esta función la energía térmica producida por el aparato es menor y, por consiguiente, se necesita más tiempo para caldear los ambientes.

Los niños se han de vigilar incluso con esta función activada para asegurarse de que no se expongan a condiciones de peligro.



Se ha de evitar siempre todo contacto prolongado entre las partes del cuerpo y el aparato.

Con el aparato en marcha o aún caliente debido a un uso reciente y la "Seguridad Niños" activada, se necesitan por lo menos dos horas para que la temperatura descienda al valor reducido y, por consiguiente, la función resulte efectiva.

#### 4.3.4 MARCHA FORZADA (2h)

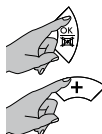
Active la función "Marcha Forzada (2h)" para calentar la habitación más rápidamente.



Para activar la función, presione al mismo tiempo las teclas  y "+", sin soltarlas hasta que el símbolo  aparezca en la pantalla.

Los minutos que faltan para las dos horas se visualizan en la pantalla en lugar de la hora.

El aparato calienta durante dos horas con la máxima potencia sin considerar el ajuste anterior de temperatura.

Presione al igual que antes las dos teclas al mismo tiempo para desactivar la función "Marcha Forzada (2h)".

Después de dos horas de activación, la función "Marcha Forzada (2h)" se desactiva automáticamente siempre y el aparato regresa al modo de funcionamiento anteriormente seleccionado.





La función "Seguridad Niños" limita la potencia del aparato también con la función "Marcha Forzada (2h)".



Si el aparato ha detectado la apertura de una ventana, la función "Marcha Forzada (2h)" no se activa hasta que se detecta el cierre de la ventana o la anulación de la función "Ventana Abierta" (ver el cap. 4.3.2), mientras que la cuenta atrás al final de las dos horas sigue.

#### 4.3.5 VACACIONES

Si no está en casa durante un número de días programados, puede programar el aparato para mantenerlo en el modo "Antihielo" a lo largo de su ausencia y para que se reactive automáticamente en el modo seleccionado precedentemente al finalizar los días programados.

Presione al mismo tiempo las teclas  y "-", sin soltarlas hasta ver el icono  en la pantalla para activar la función.

Use las teclas "+" o "-" para ajustar el número de días (máximo 45 días).

El ajuste elegido se autoconfirma.



Entonces la pantalla muestra el icono  y el número de días programados, que disminuye gradualmente con el paso de los días.

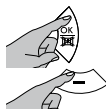

Para desactivar cuando quiera la función, presione al mismo tiempo las teclas  y "-".

#### 4.3.6 BLOQUEO DE TECLADO

Es posible bloquear el teclado del comando para evitar modificaciones accidentales.

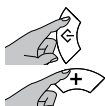

Presione al mismo tiempo las teclas "Modo" y "+" sin soltarlas hasta ver el icono  en la pantalla para activar la función.

Presione al igual que antes las dos teclas al mismo tiempo para desbloquear el teclado.

El icono "Bloqueo de Teclado" desaparece de la pantalla.

**IMPORTANTE:** La función "Bloqueo de Teclado" no inhibe la tecla "Standby" que, por consiguiente, permanece siempre activada incluso con la función "Bloqueo de Teclado" activada.

#### 4.4 INDICADOR DE COMPORTAMIENTO

El indicador de comportamiento le permite verificar si la temperatura programada es recomendable para evitar derroches y reducir los consumos energéticos.

Una flecha se sitúa sobre una de las tres barras de color que representan cualitativamente el consumo energético según el siguiente esquema:

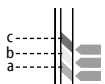

(a) **Verde:** La temperatura elegida es inferior a la recomendada.

(b) **Amarillo:** La temperatura es adecuada aunque se aconseja reducirla ligeramente.

(c) **Rojo:** La temperatura elegida es elevada, es oportuno reducirla.

**ATENCIÓN:** el indicador facilita una indicación exclusivamente cualitativa del consumo energético pero no un valor de consumo absoluto.

## 4.5 INDICADOR DE LA POTENCIA INSTANTÁNEA

Este gráfico proporciona una representación inmediata del uso de la potencia del aparato (cada sector representa el 20% de la potencia).

**IMPORTANTE:** En caso de apagón todos los ajustes corrientes se mantienen aunque se pierden los ajustes de la fecha y la hora.

Si el apagón se produce en el modo “Crono”, al volver la corriente el aparato se reactiva en el modo “Energy Saving”.

**IMPORTANTE:** En caso de apagón con la función “Marcha forzada (2h)” activada, al volver la corriente los ajustes de fecha y hora se pierden y el aparato abandona la función y pasa al modo operativo anteriormente seleccionado.

**IMPORTANTE:** En caso de apagón con la función “Vacaciones” activada, al volver la corriente la función sigue activada y se reanuda la cuenta atrás de los días que faltaban en el momento del apagón.

**IMPORTANTE:** En caso de apagón con la función “ASC” activada, al volver la corriente la función sigue activada y necesita unos días para volver completamente a la operatividad.

## 5. LIMPIEZA



Antes de realizar operaciones de limpieza, asegúrese de que el aparato esté apagado, frío y desconectado de la corriente eléctrica.



Para la limpieza es suficiente usar un paño húmedo y suave con un detergente neutro. No use detergentes abrasivos, corrosivos o disolventes.



Elimine el polvo en la superficie del aparato y en su interior por lo menos dos veces anualmente con un aspirador para no alterar la eficiencia del aparato.

## 6. MANTENIMIENTO



Si se plantean problemas técnicos, póngase en contacto con personal cualificado (reconocido y autorizado por el vendedor o por el fabricante) o con su vendedor.



Todas las intervenciones en el aparato han de ser llevadas a cabo por personal cualificado que, antes de cualquier operación de mantenimiento, ha de asegurarse de que el aparato esté apagado, frío y desconectado de la corriente eléctrica.



El aparato se ha llenado con una cantidad precisa de fluido especial. Las reparaciones que demanden abrir el aparato han de ser realizadas por personal cualificado.

Si se detecta una pérdida de fluido, póngase en contacto con su vendedor o con personal cualificado.

## 7. PROBLEMAS Y SOLUCIONES

El aparato no calienta.	<ul style="list-style-type: none"><li>• Controle la presencia de alimentación eléctrica y que el aparato esté conectado correctamente.</li><li>• Compruebe la posición del interruptor general.</li><li>• Aumente la temperatura programada en el regulador del aparato.</li><li>• Controle que no haya ropa que tape el dispositivo de mando o la sonda de temperatura.</li><li>• Desconecte el aparato de la corriente unos minutos para restablecer el sistema electrónico.</li><li>• Si sigue sin calentar, póngase en contacto con el vendedor o con personal cualificado.</li></ul>
El aparato calienta en continuación.	<ul style="list-style-type: none"><li>• Disminuya la temperatura programada en el regulador del aparato.</li><li>• Controle que no se haya activado accidentalmente la función “Marcha Forzada (2h)”.</li><li>• Controle que no haya ropa que tape el dispositivo de mando o la sonda de temperatura.</li><li>• Si sigue calentando, póngase en contacto con el vendedor o con personal cualificado.</li></ul>

> PROBLEMAS Y SOLUCIONES continúa en la página siguiente

La habitación no se calienta.	<ul style="list-style-type: none"> <li>• Compruebe que la potencia del aparato sea adecuada para el tipo de habitación.</li> <li>• Si es la primera vez que enciende el aparato, la habitación tardará alrededor de un par de horas para calentarse (ajustar la regulación al máximo no aumenta la temperatura más rápidamente).</li> </ul>
Hay pérdidas del líquido contenido en el aparato.	<ul style="list-style-type: none"> <li>• Apague el aparato y póngase en contacto con el vendedor.</li> <li>• Seque el fluido con un trapo o material absorbente. Mantenga a niños y animales domésticos alejados del líquido.</li> </ul>
El aparato no responde correctamente a las órdenes de la centralita del Hilo Piloto.	<ul style="list-style-type: none"> <li>• Desconecte el aparato (posicionar el interruptor general de la instalación en la posición "0"). Asegúrese de que la conexión sea correcta (Fig.8) y de que la centralita funcione con precisión.</li> <li>• Póngase en contacto con un personal cualificado.</li> </ul>
El aparato sigue calefactando a pesar de la Ventana Abierta con la función "Ventana Abierta" activada.	<ul style="list-style-type: none"> <li>• Tal vez sea necesario esperar unos minutos antes de la activación de la función.</li> <li>• Tal vez la diferencia entre la temperatura exterior y la interior no es suficiente para que la función sea operativa.</li> <li>• Verifique que el posicionamiento del aparato cumpla las prescripciones contenidas en el capítulo 4.3.2 de este manual.</li> <li>• Compruebe que el espacio alrededor del Mando del aparato no presente obstáculos.</li> <li>• Si el problema no se resuelve, póngase en contacto con el vendedor o con personal cualificado.</li> </ul>
El aparato no empieza a calefactar de nuevo tras cerrar la ventana con la función "Ventana Abierta" activada.	<ul style="list-style-type: none"> <li>• Tal vez sea necesario esperar unos minutos antes de que el sensor detecte el cierre de la ventana.</li> <li>• Compruebe que el espacio alrededor del Mando del aparato no presente obstáculos.</li> <li>• Desactive y reactive la función.</li> <li>• Si el tiempo de respuesta de la función resulta excesivo, puede reanudar manualmente el funcionamiento del aparato.</li> <li>• Si el problema no se resuelve, póngase en contacto con el vendedor o con personal cualificado.</li> </ul>
En la pantalla aparece "ALL".	<ul style="list-style-type: none"> <li>• La sonda de temperatura es deteriorada. Apague el aparato y póngase en contacto con su vendedor.</li> </ul>

## 8. GARANTÍA



Se recomienda conservar todas las partes del embalaje para una posible devolución del aparato a su vendedor, el aparato ha de permanecer íntegro para conservar las condiciones de garantía.

El Fabricante garantiza todos los derechos especificados en la directiva europea 1999/44/CE y los derechos de los consumidores reconocidos por las legislaciones nacionales para sus clientes.

La garantía cubre específicamente toda no conformidad y defecto de producción presente en el producto durante su venta e indicado en un plazo de dos años a partir de la fecha de compra y da derecho al cliente a obtener la reparación gratuita del producto defectuoso o la sustitución si no se puede reparar. Los antedichos derechos quedan invalidados en los siguientes casos:

- defectos causados por usos diversos a los especificados en este manual, que constituye una parte integrante del contrato de venta;
- Defectos causados por roturas accidentales, negligencia o alteraciones.

No se consideran prestaciones cubiertas por la garantía las intervenciones relativas a la instalación, a la conexión a los equipos de alimentación y al mantenimiento citadas en el manual de instrucciones.

El fabricante queda eximido de toda responsabilidad por los daños o las heridas causados directa o indirectamente a personas, objetos o animales domésticos por la ausencia de aplicación de las indicaciones contenidas en este manual, haciéndose una referencia especial a las advertencias relativas a la instalación, la puesta en servicio del producto y su utilización. Para poder disfrutar de los derechos antedichos, el cliente debe ponerse en contacto con el propio vendedor y mostrarle una prueba de compra válida, expedida por el vendedor, con la fecha de compra del producto.

## 9. ELIMINACIÓN



Asegúrese de que el cable de alimentación esté desconectado de la corriente antes de realizar cualquier operación. Para el desmontaje, invierta el sentido de las fases de fijación mural (Pag. 193).

Se ha de respetar la normativa vigente relativa a la eliminación del fluido contenido en el toallero eléctrico y a la gestión de los residuos para efectuar el desguace del aparato.



**Advertencias para la eliminación correcta del producto según establece la Directiva Europea 2012/19/EC.**

Al final de su vida útil, el producto no debe eliminarse junto a los desechos urbanos.

Puede entregarse a centros específicos de recogida diferenciada dispuestos por las administraciones municipales, o a distribuidores que facilitan este servicio.



Este aparato es conforme a las siguientes directivas europeas:

2014/30/EU sobre compatibilidad

electromagnética

2014/35/EU sobre baja tensión

2011/65/EU sobre restricciones a la utilización de determinadas sustancias peligrosas en

aparatos eléctricos y electrónicos

2009/125/CE sobre el diseño ecológico

ES



## **CONEXIÓN ELÉCTRICA CON CLAVIJA LEA DETENIDAMENTE**

Antes de enchufar el aparato a la corriente, compruebe metódicamente que el voltaje de su red doméstica corresponda al valor indicado en V en la etiqueta de características del aparato y que el enchufe de corriente y la línea de alimentación estén dimensionados para la carga requerida (también declarada en la etiqueta de características).

Asegúrese de que la línea de alimentación esté equipada con un dispositivo que desconecte el aparato de la red doméstica según la normativa vigente.

La línea eléctrica ha de tener un dispositivo de protección diferencial de alta sensibilidad con corriente nominal residual de intervento que no exceda de 30 mA.

Todas las referencias presente en las instrucciones relacionados a la forma de utilizar el modo "Hilo Piloto" (Fil Pilote) y sus conexiones deben ser ignorados porque el dispositivo no tiene este modo de funcionamiento.

## SÍMBOLOS UTILIZADOS NO MANUAL



**ATENÇÃO!**  
PERIGO PARA A SEGURANÇA DAS PESSOAS,  
ANIMAIS DOMÉSTICOS E BÊNS.



**ATENÇÃO!**  
PERIGO DE CHOQUE ELÉCTRICO.



**ATENÇÃO!**  
PERIGO DE DANOS NO PRODUTO.



**ATENÇÃO!**  
TEMPERATURAS ELEVADAS.  
RISCO DE QUEIMADURAS.



**CONSELHO PARA O BOM  
FUNCIONAMENTO.**



**NÃO TAPE!**

### ATENÇÃO



**ADVERTÊNCIA - Algumas partes deste produto podem ficar muito quentes e constituir uma causa de queimaduras. Deve prestar-se particular atenção na presença de crianças ou pessoas vulneráveis.**



Se as crianças com idade inferior a 3 anos não estiverem a ser vigiadas devem ser mantidas afastadas do toalheiro.

As crianças com idade compreendida entre 3 e 8 anos apenas deverão poder ligar/desligar o aparelho, desde que ele esteja instalado na sua posição de funcionamento normal e que elas estejam a ser vigiadas ou, então, que tenham sido devidamente ensinadas a usar o aparelho em segurança, compreendendo os riscos associados à sua utilização. As crianças com idade compreendida entre 3 e 8 anos não devem desligar de corrente, regular ou limpar o aparelho, nem fazer a respetiva manutenção. O aparelho pode ser utilizado por crianças de idade não inferior a 8 anos e por pessoas com capacidades físicas, sensoriais ou mentais reduzidas, ou sem experiência ou os necessários conhecimentos, desde que estejam sob vigilância ou depois de terem recebido instruções relativas ao uso seguro do aparelho e de terem compreendido os perigos inerentes. As crianças não devem brincar com o aparelho. A limpeza e manutenção destinada a ser efectuada pelo utilizador não deve ser feita por crianças sem vigilância.



### ATENÇÃO:

Este aparelho destina-se apenas à secagem de toalhas lavadas com água. Não deve ser utilizado para outros fins.



**Não instale o aparelho:**

- imediatamente por baixo ou à frente de uma tomada de alimentação ou uma caixa de derivação (Fig. 6)
- em contacto com a parede ou com o pavimento
- junto a cortinas ou materiais inflamáveis ou combustíveis ou recipientes sob pressão.



### ATENÇÃO:

Respeite as distâncias indicadas nas figuras 4,5. Para evitar que as crianças mais pequenas fiquem sujeitas a qualquer perigo, recomenda-se a instalação deste aparelho de modo a que a barra de aquecimento situada mais em baixo fique a uma distância de pelo menos 600 mm do pavimento. (Fig. 4).



Instale e utilize o aparelho apenas conforme indicado nestas instruções.



Se o cabo de alimentação estiver danificado, deverá ser substituído pelo fabricante, pelo serviço de assistência técnica ou por outro pessoal qualificado a fim de evitar quaisquer riscos. Não utilize o aparelho se o controlo electrónico estiver danificado.



Certifique-se de que a linha de alimentação é dotada de um dispositivo que permita o seccionamento do aparelho da rede doméstica, incluindo o Fio Piloto, se existente, segundo as normativas vigentes.



### ATENÇÃO:

**Nunca tape, seja de que forma for, o dispositivo de comando. (Fig. 6)**



O aparelho está cheio com uma quantidade precisa de um fluido especial. Qualquer reparação que exija a abertura do aparelho deve ser efectuada por um técnico qualificado. Em caso de perda de fluido, contacte o próprio revendedor ou um técnico qualificado.

Para a eliminação do aparelho cumpra a legislação em vigor relativa ao tratamento do fluido contido no toalheiro e à gestão dos resíduos.

## 1. CARACTERÍSTICAS DO APARELHO

Voltagem: 230 V~ 50 Hz  
Classe de isolamento: II   
Grau de protecção: IP34

Potência [W]	200	300	400	500	600	700	750	900	1000	1250	1500	2000
Corrente Nominal [A]	0.9	1.3	1.8	2.2	2.6	3	3.3	4	4.5	5.5	6.5	9

Tabela 1



Os dados técnicos do aparelho estão indicados na etiqueta de características situada no lado inferior direito do toalheiro (Fig. 1).

A Marca/Fabricante	G Número de série
B Modelo, tipo, categoria	H Código de produto
C Voltagem e Potência	I Grau de protecção
D Isolamento duplo	L Marcas de qualidade
E País de proveniência	M Modo de eliminação
F Marcação CE	N Código Bidimensional (QR)



É proibido alterar, seja de que forma for, as características do aparelho e remover qualquer parte fixa incluindo os tampões e/ou remover ou rodar de algum modo o dispositivo de comando (Fig. 2). Certifique-se de que o aparelho está em bom estado. Não utilize o aparelho se ele estiver danificado, mas contacte o revendedor ou um técnico qualificado.



Os materiais utilizados para a embalagem são recicláveis. Recomendamos, por isso, que sejam depositados nos respectivos contentores de recolha selectiva.

## 2. INFORMAÇÕES GERAIS



### Armazenamento e conservação:

Evite armazenar o aparelho em locais onde haja o risco de congelação.  
Teme o gelo.



Desembale cuidadosamente o aparelho e pouse-o nas cantoneiras de poliestireno ou num suporte macio para não o danificar.

O conteúdo da embalagem é:

- o aparelho
- kit de fixação
- manual de instruções



Leia atentamente e na íntegra as instruções antes da instalação e do uso. Conserve-as para eventuais consultas futuras.



Instale e utilize o aparelho apenas conforme indicado nestas instruções.



Estas instruções não abrangem todas as situações possíveis. É essencial que predomine o bom senso e a prudência aquando da instalação, funcionamento e conservação do aparelho.



O aparelho foi concebido para o aquecimento de locais de uso doméstico ou semelhante e para a secagem de toalhas.

### ATENÇÃO:

Este aparelho destina-se apenas à secagem de toalhas lavadas com água. Não deve ser utilizado para outros fins. O aparelho deve ser utilizado fixo à parede, conforme recomendado nas instruções. Instale o aparelho com o dispositivo de comando virado para baixo, para a direita, com os botões de comando frontais conforme indicado na (Fig. 3).



Na casa de banho (dotada de banheira ou duche) instale o aparelho fora da zona 1.

Instale o aparelho de forma a que o controlo electrónico e os outros dispositivos de comando não possam ficar ao alcance de alguém que esteja na banheira ou no duche. É proibida a utilização de uma ficha para a ligação do toalheiro.



**Para os aparelhos já dotados de ficha, siga as advertências fornecidas na pág. 72.**



### ATENÇÃO:

Respeite as distâncias indicadas nas figuras 4,5. Para evitar que as crianças mais pequenas fiquem sujeitas a qualquer perigo, recomenda-se a instalação deste aparelho de modo a que a barra de aque-



cimento situada mais em baixo fique a uma distância de pelo menos 600 mm do pavimento. (Fig. 4)



Não instale o aparelho:

- imediatamente por baixo ou à frente de uma tomada de alimentação ou uma caixa de derivação (Fig. 6)
- em contacto com a parede ou com o pavimento
- junto a cortinas ou materiais inflamáveis ou combustíveis ou recipientes sob pressão.



Certifique-se de que não há tubos ou cabos eléctricos no interior da parede que possam ser danificados durante a fixação.



O aparelho está equipado com um sensor capaz de detetar a abertura de uma eventual janela, presente junto ao toalheiro. Para o correto funcionamento da função “Janela Aberta” sugere-se verificar e ater-se às prescrições mencionadas no Capítulo 4.3.2, antes de sua fixação na parede.

### 3.1 FIXAÇÃO À PAREDE



Certifique-se de que os parafusos e as buchas incluídos na embalagem de fixação são adequados ao tipo de parede na qual vai instalar o aparelho. Em caso de dúvida, contacte um técnico qualificado ou o revendedor.



Durante a instalação, certifique-se de que o cabo de alimentação está desligado da corrente eléctrica.



Para a fixação à parede, consulte as instruções a partir da página 193 deste manual.

### 3.2 LIGAÇÃO ELÉCTRICA



#### ATENÇÃO

A instalação deve ser feita por um técnico especializado e de acordo com as normas vigentes no respetivo país.

Quando ligar o aparelho, certifique-se de que ele não está alimentado electricamente e que o interruptor geral do sistema está aberto na posição “0”.



A alimentação do aparelho é de 230 V~ 50 Hz. Certifique-se de que a linha eléctrica é adequada aos dados fornecidos na tabela 1.



Certifique-se de que a linha de alimentação é dotada de um dispositivo que permita o sectionamento do aparelho da rede doméstica, incluindo o Fio Piloto, se existente, segundo as normativas vigentes.

Em caso de instalação em casas de banho, a linha eléctrica deve ser dotada de um dispositivo de protecção diferencial de alta sensibilidade com uma corrente nominal residual de intervenção de 30 mA. A linha de alimentação e a centralina do Fio Piloto devem estar protegidos com o mesmo dispositivo de protecção diferencial.

Faça a ligação eléctrica ao interior de uma caixa de derivação.

No caso de locais húmidos (cozinha, casa de banho) a ligação do aparelho ao circuito deve estar localizada a pelo menos 25 cm do pavimento.

Respeite rigorosamente o esquema de ligação eléctrica ilustrado na figura 8.



**Se o Fio Piloto não for ligado à centralina de programação, deve ser terminado e isolado. Não ligue, em nenhuma circunstância, o Fio Piloto à terra.**



Certifique-se de que o cabo de alimentação não pode, de nenhum modo, entrar em contacto com a superfície do aparelho (Fig. 7).

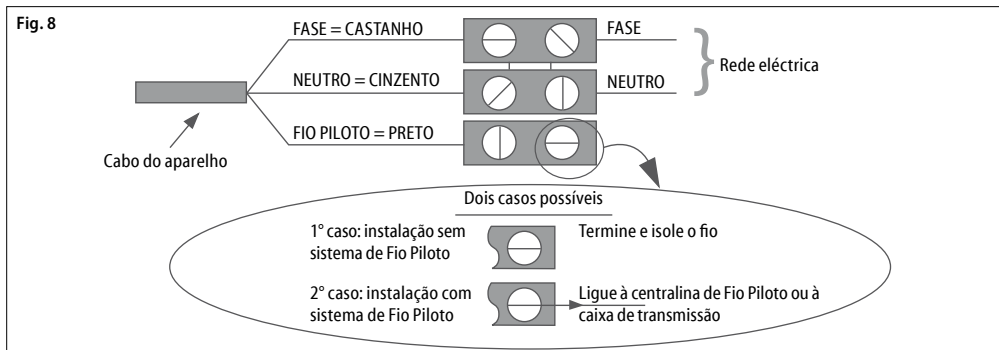

## 4. REGULAÇÃO E FUNCIONAMENTO



O aparelho foi concebido para o aquecimento de locais de uso doméstico ou semelhante e para a secagem de toalhas. Algumas partes deste produto podem ficar muito quentes e constituir uma causa de queimaduras. Deve prestar-se particular atenção na presença de crianças ou pessoas vulneráveis.



Mantenha os materiais combustíveis, inflamáveis e os recipientes sob pressão (por ex.: latas de spray, extintores) a pelo menos 50 cm do aparelho. Não pulverize substâncias de nenhum tipo sobre a superfície do aparelho.



Não toque no aparelho com as mãos ou os pés molhados ou húmidos.

Não molhe o comando eletrónico com água ou outros líquidos. Se tal acontecer, desligue a alimentação de corrente e deixe secar completamente o aparelho.



A instalação do aparelho a altitudes elevadas provoca um aumento da temperatura do ar aquecido.



Se achar que a temperatura ambiente pode descer abaixo do ponto de congelação, active o modo "Anti-Gelo".



Para desligar completamente o aparelho, coloque o interruptor geral na posição "0". Esta operação é recomendada para longos períodos de inatividade.

### PAINEL DE CONTROLO

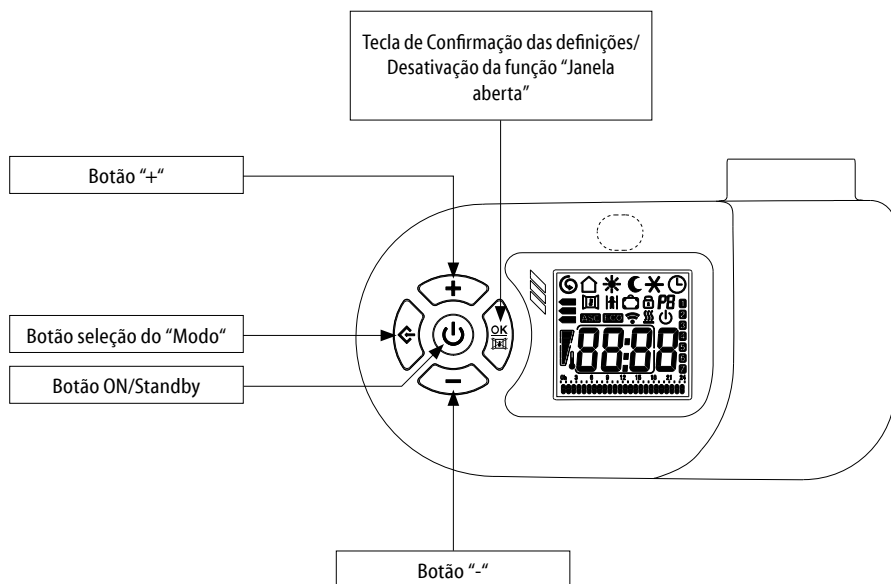

## ECRÃ

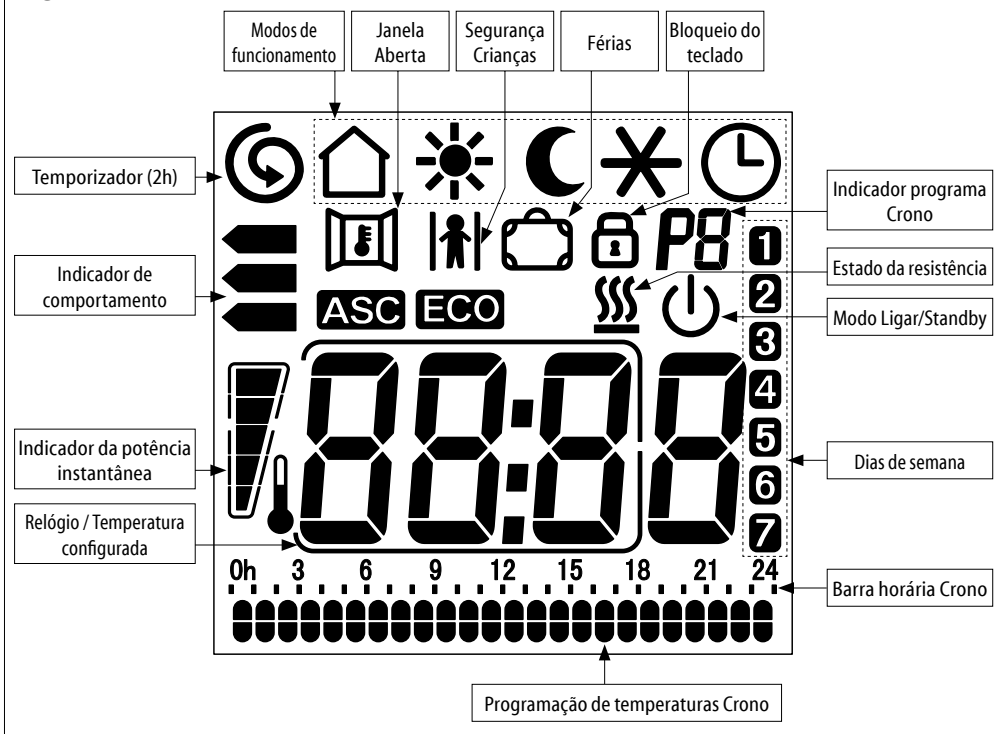

### 4.1 MODE ON/STANDBY



No modo "Standby" o display visualiza o ícone , a hora e o dia da semana.

Todos os modos, incluído o "Fio Piloto" permanecerão suspensos, mas o aparelho manter-se-á sob tensão à espera da recepção de um comando.



Para ligar ou desligar o aparelho, carregue, por cerca de um segundo, no botão "Standby". O to-alheiro liga-se no modo de funcionamento que estava ativo antes de o aparelho ser desligado e emite um sinal sonoro.







No modo "Crono", o ecrã mostra a hora actual e, nos outros modos, aparece a temperatura definida. O aparelho avisa, com um sinal sonoro duplo o seu ingresso no modo "Standby" e com um sinal sonoro prolongado a sua saída do mesmo.

### 4.2 MODOS DE FUNCIONAMENTO

O aparelho coloca a disposição 6 modos de funcionamento que permitem aquecer o ambiente no modo mais adequado às suas exigências.



Carregue no botão "Modo" para seleccionar o modo de funcionamento desejado. Um ícone no display indica o modo de funcionamento:

	Fio Piloto		Conforto
	Noite/Eco		Anti-Gelo
	Crono		Energy Saving



#### FIO PILOTO

A temperatura depende do comando "Fio Piloto". Todos os comandos "Fio Piloto" são activados.



#### CONFORTO

A temperatura de "Conforto" corresponde à temperatura desejada pelo utilizador. Todos os comandos "Fio Piloto" são desactivados.



#### NOITE/ECO

O modo "Noite/Eco" mantém uma temperatura confortável com um consumo de energia reduzido. Todos os comandos "Fio Piloto" são desactivados.

**ANTI-GELO**

No modo "Anti-Gelo" a temperatura mínima está fixada nos 7 °C.

O aparelho liga-se automaticamente quando a temperatura ambiente descer abaixo dos 7 °C.

Todos os comandos "Fio Piloto" são desactivados.

**CRONO**

Este modo permite seleccionar um dos três programas de cronotermostatação predefinidos, ou o programa personalizável. Este último permite uma programação diária e semanal, com dois níveis de temperatura ("Conforto" e "Noite/Eco").

Todos os comandos "Fio Piloto" são desactivados.

**ENERGY SAVING**

Este modo permite reduzir os consumos, no caso de a divisão ser deixada vazia. A temperatura está fixada nos 17 °C.

Todos os comandos "Fio Piloto" são desactivados.

Quando no display for visualizado o símbolo , a resistência está habilitada.

**4.2.1 FIO PILOTO** 

Para activar o modo de "Fio Piloto":



Carregue no botão "Modo" até que o ícone  apareça no display.

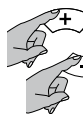

O utilizador só pode regular a temperatura de "Conforto" a partir do aparelho.

Selecione a temperatura desejada utilizando os botões "+" ou "-".

A habitação deve estar equipada com um sistema de gestão que suporte este tipo de tecnologia. Neste caso, para verificar a transmissão correcta das ordens de programação, é possível utilizar o esquema seguinte, com base no modo definido:

Modo	Conforto	Noite/Eco (Conforto -3,5 °C)	Anti-Gelo	Standby	Conforto -1 °C	Conforto -2 °C
Sinal a transmitir						
Tensão entre o Fio Piloto e neutro	0 volt	230 volt	115 volt Negativo	115 volt Positivo	230 volt por um intervalo de 3 s	230 volt por um intervalo de 7 s

O ícone do modo seleccionado pela centralina (Standby, Conforto, Noite/Eco, Anti-Gelo) aparece no visor juntamente com o ícone .

Se o programador Fio Piloto não estiver instalado, o modo de funcionamento "Conforto" é seleccionado automaticamente.

**4.2.2 CONFORTO** 

A temperatura de "Conforto" corresponde à temperatura desejada pelo utilizador.



Carregue no botão "Modo" até que o ícone  apareça no display.



Selecione a temperatura desejada utilizando os botões "+" ou "-".



O intervalo de regulação da temperatura varia entre 7 e 32 °C.

**4.2.3 NOITE/ECO** 

No modo "Noite/Eco", a temperatura configurada deverá ser igual ou inferior à temperatura de "Conforto". Se se tentar introduzir uma temperatura de "Conforto" inferior a "Noite/Eco", a última será alterada em conformidade.



Carregue no botão "Modo" até que o ícone  apareça no display.



Selecione a temperatura desejada utilizando os botões "+" ou "-".



Este modo é recomendado durante a noite e quando o aposento permanece vazio por 2 horas ou mais.

**4.2.4 ANTI-GELO** 

No modo "Anti-Gelo" a temperatura está fixada nos 7 °C. O aparelho passa a funcionar automaticamente em presença de temperaturas ambientes inferiores a 7 °C e com um consumo mínimo de energia impede que o local atinja temperaturas de congelamento.



Carregue no botão "Modo" até que o ícone  apareça no display.

Este modo é recomendado quando o aposento permanece vazio por um dia ou mais.

## 4.2.5 CRONO

O modo "Crono" permite que o utilizador selecione um dos três programas de cronotermatização previamente configurados, ou o programa personalizável. Este último permite definir diversas temperaturas ("Conforto" e "Noite/Eco") ao longo das 24 horas, para cada dia da semana.

### ESCOLHA DO PROGRAMA



Prima o botão "Modo" até o ícone  aparecer no visor. Depois, prima simultaneamente as teclas "Modo" e "-" durante pelo menos 3 segundos.

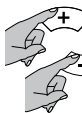

O número que indica o programa (P1, P2, P3 e P4) começa a piscar: prima os botões "+" ou "-" para definir o programa desejado. Prima o botão "Modo" para confirmar.

Começa, então, a piscar o ícone da função ASC (consulte o cap. 4.3.1), prima a tecla  para ativar a função ou a tecla "-" para a desativar.

PROGRAMA P1	HORAS	MODOS
DE SEGUNDA A SEXTA-FEIRA	0 - 6	Noite/Eco
	6 - 9	Conforto
	9 - 16	Noite/Eco
	16 - 23	Conforto
	23 - 0	Noite/Eco
SÁBADO E DOMINGO	0 - 7	Noite/Eco
	7 - 23	Conforto
	23 - 0	Noite/Eco

PROGRAMA P2	HORAS	MODOS
DE SEGUNDA A DOMINGO	0 - 7	Noite/Eco
	7 - 23	Conforto
	23 - 0	Noite/Eco

PROGRAMA P3	HORAS	MODOS
DE SEGUNDA A SEXTA-FEIRA	0 - 6	Noite/Eco
	6 - 9	Conforto
	9 - 13	Noite/Eco
	13 - 23	Conforto
	23 - 0	Noite/Eco
SÁBADO E DOMINGO	0 - 7	Noite/Eco
	7 - 23	Conforto
	23 - 0	Noite/Eco

### PROGRAMA P4 - PERSONALIZADO

O programa "P4" permite ao utilizador definir diversas temperaturas ("Conforto" e "Noite/Eco") ao longo das 24 horas, para cada dia da semana.

### CONFIGURAR O DIA E O HORA ACTUAIS

Antes de continuar com a definição do programa personalizável P4, certifique-se de que a hora e o dia da semana estão corretos.



Se assim não for, prima a tecla "Modo" até o ícone  aparecer no visor.

De seguida, prima novamente a tecla "Modo" mantendo-a premida até começar a piscar o número que indica o dia.



Carregue nos botões "+" ou "-" para configurar o dia da semana correto (1 = SEG, 2 = TER ... 7 = DOM). Carregue no botão "Modo" para confirmar.



Repita o mesmo procedimento para regular as horas.



Começam, então, a piscar os minutos, utilize as teclas "+" ou "-" para os acertar e prima a tecla  para confirmar e sair ou a tecla "Modo" para entrar na definição do programa P4.

### DEFINIÇÃO DO PROGRAMA P4

Para entrar na definição do programa personalizado P4, prima a tecla "MODO" no fim da regulação dos minutos (consulte REGULAÇÃO DA HORA).

A barra horária começa, então, a piscar e o relógio indica a hora que se está a programar.

Começando pelo primeiro dia, selecione a sequência horária desejada utilizando os botões "+" ou "-" escolhendo, para cada hora, entre a temperatura "Conforto" (traço duplo) e a temperatura "Noite/Eco" (traço simples).

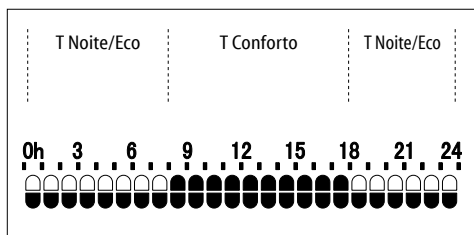

Carregue no botão "Modo" para confirmar e repita o mesmo procedimento por cada dia da semana.

O programa semanal está agora definido.

Começa, então, a piscar o ícone da função ASC (consulte o cap. 4.3.1), prima a tecla  para ativar a função ou a tecla "-" para a desativar.

## 4.2.6 ENERGY SAVING

Deste modo, a temperatura está fixada nos 17 °C. A função “Energy Saving” permite reduzir os consumos caso a divisão seja deixada vazia, mas se pretenda manter uma temperatura confortável.



Para ativar o modo “Energy Saving”, prima a tecla “Modo” até a indicação “E S” aparecer no visor em substituição da hora/temperatura.

## 4.3 FUNÇÕES

O aparelho é dotado de funções especiais que permitem personalizar e otimizar a utilização do aparelho.

### 4.3.1 ASC

Esta função deteta a inércia da divisão para atingir a temperatura definida e antecipa a ligação do aparelho para assegurar que a temperatura de “Conforto” é obtida à hora definida. O aparelho pode ser ligado nessa função com uma antecipação máxima de 2 horas.



Esta função só é ativável e operativa no modo “Crono”. (consulte o Cap. 4.2.5)





Para o funcionamento ideal do ASC são precisos alguns dias de aquisição de dados.

### 4.3.2 JANELA ABERTA

A função “Janela Aberta” permite que o aparelho detete, em forma autónoma, a eventual abertura de uma janela nas proximidades do toalheiro (por exemplo, durante os serviços de limpeza da casa) e se disponha no modo “Anti-Gelo”, visando prevenir a ocorrência de um aquecimento inútil e evitando assim o desperdício de energia. Da mesma forma, tem a capacidade de detectar o fechamento da janela e restabelecer a condição de funcionamento previamente configurada.

Ao ligar o aparelho, a função já está ativa, à espera de detetar uma eventual abertura da janela.



Para ativar ou desativar a função, prima a tecla  e mantenha-a premeida até o ícone  aparecer ou  desaparecer do visor.

Quando é detetada a abertura de uma janela, o ícone “Janela Aberta” começa a piscar.

Neste momento, premindo a tecla , é possível anular a ação da “Janela Aberta” até à deteção de uma nova abertura.



O ícone  deixa de piscar.

Para garantir uma ação ideal da função sugere-se instalar o aparelho em correspondência de uma janela (Figura 9).

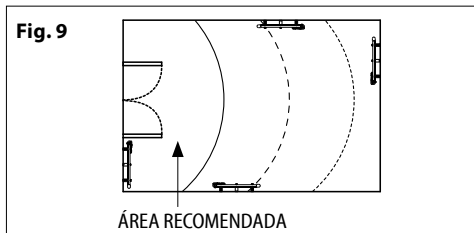

A resposta do aparelho às aberturas e aos fechos da janela depende de inúmeros fatores, entre outros, a temperatura configurada no aparelho, a temperatura exterior, o grau de ventilação do ambiente no qual o toalheiro está instalado, a posição do toalheiro na divisão, a presença de outras fontes de calor.



A função “Janela Aberta” não pode ser ativada ou desativada no modo “Standby”.



Se o aparelho tiver detetado a abertura de uma janela, todos os modos e a função “Temporizador (2h)” podem ser selecionados, mas não ativados, até à deteção do fecho da janela ou à anulação da função “Janela Aberta”. As funções “Segurança para Crianças” e “Bloqueio do Teclado” mantêm-se ativas e podem ser ativadas ou desativadas mesmo quando o aparelho deteta a abertura de uma janela.

### 4.3.3 SEGURANÇA CRIANÇAS

Ativando a função de “Segurança Crianças” a temperatura superficial do aparelho é reduzida relativamente ao funcionamento normal do modo ativo (“Conforto”, “Noite/Eco”,...) de modo a diminuir o risco de queimaduras em caso de contacto breve e accidental.



Para ativar a função, prima simultaneamente as teclas “+” e “-”, mantendo-as ambas premeidas até o ícone  aparecer no visor.



Para desativar a função, repita a mesma operação.

A “Segurança Crianças” é ativável em qualquer modo operativo e também na função de “Temporizador (2h)”. A função não é ativável se o aparelho estiver em “Standby”.

## NOTAS IMPORTANTES:

Nesta função a energia térmica libertada pelo aparelho é reduzida, pelo que é necessário um tempo mais prolongado para aquecer as divisões.

Mesmo utilizando esta função, as crianças devem ser vigiadas para garantir que não se colocam em situações de perigo.



Deve, de qualquer forma, evitar-se todo e qualquer contacto prolongado entre as partes do corpo e o aparelho.

Se o aparelho já estiver a funcionar ou ainda estiver quente devido a uma utilização recente, e se se activar a “Segurança Crianças”, são precisas pelo menos duas horas para que a temperatura desça para o valor reduzido e para que a função fique, assim, operativa.

### 4.3.4 TEMPORIZADOR (2h)

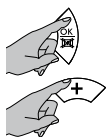
A função de “Temporizador (2h)” pode ser utilizada para aquecer rapidamente a sala.



Para ativar a função, prima simultaneamente as teclas  e “+”, mantendo-as ambas premidas até o símbolo  aparecer no visor.

Os minutos que faltam para o fim das duas horas são apresentados no visor em substituição da hora.

O aparelho aquece durante duas horas à potência máxima ignorando a programação de temperatura anterior.

Para desabilitar a função “Temporizador (2h)”, carregue simultaneamente nos dois botões, tal como havia feito anteriormente.

Depois de duas horas da habilitação, a função “Marcha Forçada (2h)”, em qualquer caso, se desabilita automaticamente e o aparelho volta ao modo de funcionamento selecionado anteriormente.



A função “Segurança Crianças” limita a potência do aparelho também na função “Temporizador (2h).”





Se o aparelho tiver detetado a abertura de uma janela, a função “Temporizador (2h)” não está ativa até à deteção do fecho da janela ou à anulação da função “Janela Aberta” (consulte o Cap. 4.3.2), mas continua a contagem decrescente para o fim das duas horas.

### 4.3.5 FÉRIAS

Caso se ausente de casa por um determinado número de dias, é possível programar o aparelho para que ele se mantenha no modo “Anti-Gelo” durante todo o período de au-

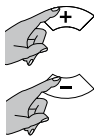
sência e se reative automaticamente no modo previamente selecionado no fim dos dias programados.





Para ativar a função, prima simultaneamente as teclas  e “-”, mantendo-as ambas premidas até o ícone  aparecer no visor.

Utilize as teclas “+” ou “-” para definir o número de dias (máximo 45 dias).

A definição desejada é automaticamente confirmada.

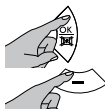
A esta altura, o display visualiza o ícone  e o número de dias configurado, que decresce gradualmente com o decorrer dos dias.



Para desativar a função a qualquer momento, prima simultaneamente as teclas  e “-”.

### 4.3.6 BLOQUEIO DO TECLADO

É possível bloquear o teclado do comando para evitar modificações acidentais.

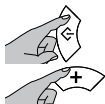

Para ativar a função, prima simultaneamente as teclas “Modo” e “+”, mantendo-as ambas premidas até o ícone  aparecer no visor.

Para desbloquear o teclado, carregue simultaneamente nos dois botões, tal como havia feito anteriormente.

O ícone de “Bloqueio do teclado” não será mais visualizado no display.

**IMPORTANTE:** A função de “Bloqueio do teclado” não inibe a tecla “Standby” que, assim, está sempre operativa, mesmo quando a função de “Bloqueio do teclado” está ativa.

## 4.4 INDICADOR DE COMPORTAMENTO

O indicador de comportamento permite-lhe verificar se a temperatura que foi configurada está em linha com as sugeridas, a fim de evitar desperdícios e reduzir o consumo de energia.

Uma seta posicionar-se-á em correspondência de uma das três barras coloridas que representam qualitativamente o consumo de energia segundo o esquema ilustrado a seguir:

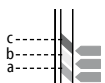

(a) **Verde:** A temperatura selecionada já é menor daquela sugerida.

(b) **Amarelo:** A temperatura é adequada, mas recomenda-se a reduzi-la ligeiramente.

(c) **Vermelho:** A temperatura selecionada é elevada, seria oportuno reduzi-la.

**ATENÇÃO:** O indicador fornece apenas uma indicação exclusivamente qualitativa do consumo de energia, não uma medida absoluta.

#### 4.5 INDICADOR DA POTÊNCIA INSTANTÂNEA

Este gráfico fornece uma representação imediata da utilização da potência do aparelho (cada sector representa 20% da potência).

**IMPORTANTE:** Em caso de falta de alimentação, todas as definições atuais são mantidas perdendo-se, porém, a definição da data e da hora.

Se a falta de alimentação ocorrer no modo “Crono”, ao ser restabelecida, o aparelho reativa-se no modo “Energy Saving”.

**IMPORTANTE:** Em caso de falta de alimentação com a função de “Temporizador (2h)” ativa, ao restabelecer a alimentação, a regulação da data e da hora é perdida e o aparelho sai da função, pondo-se no modo operativo anteriormente seleccionado.

**IMPORTANTE:** Em caso de falta de alimentação com a função “Férias” ativa, ao restabelecer a alimentação, a função permanece ativa e retoma a contagem decrescente dos dias que faltam para o momento da interrupção.

**IMPORTANTE:** Em caso de falta de alimentação com a função “ASC” ativa, ao restabelecer a alimentação, a função per

#### 5. LIMPEZA



Antes de qualquer operação de limpeza, certifique-se de que o aparelho está desactivado, frio e desligado da corrente eléctrica.



Para a limpeza, basta utilizar um pano húmido e macio com um detergente neutro. Não utilize detergentes abrasivos, corrosivos ou solventes.



Para manter a eficiência do aparelho elimine o pó da superfície e do interior do mesmo pelo menos duas vezes por ano com um aspirador.

#### 6. MANUTENÇÃO



Em caso de problemas técnicos, contacte um técnico qualificado (reconhecido e autorizado pelo revendedor ou pelo fabricante) ou contacte o próprio revendedor.



Qualquer tipo de intervenção no aparelho deve ser efectuada por um técnico qualificado que, antes de cada operação de manutenção, se deve certificar de que o aparelho está desactivado, frio e desligado da corrente eléctrica.



O aparelho está cheio com uma quantidade precisa de um fluido especial. Qualquer reparação que exija a abertura do aparelho deve ser efectuada por um técnico qualificado.

Em caso de perda de fluido, contacte o próprio revendedor ou um técnico qualificado.

#### 7. PROBLEMAS E SOLUÇÕES

O aparelho não aquece	<ul style="list-style-type: none"><li>• Certifique-se de que há alimentação eléctrica e de que o aparelho está corretamente ligado.</li><li>• Verifique a posição do interruptor geral.</li><li>• Aumente a temperatura definida no regulador do aparelho.</li><li>• Certifique-se de que não há peças de vestuário a tapar o dispositivo de comando ou a sonda de temperatura.</li><li>• Desligue o aparelho da corrente eléctrica durante alguns minutos de modo a fazer o reset do sistema electrónico.</li><li>• Se continuar a não aquecer, contacte o revendedor ou um técnico qualificado.</li></ul>
O aparelho aquece continuamente	<ul style="list-style-type: none"><li>• Diminua a temperatura definida no regulador do aparelho.</li><li>• Certifique-se de que não activou acidentalmente a função de “Temporizador (2h)”.</li><li>• Certifique-se de que não há peças de vestuário a tapar o dispositivo de comando ou a sonda de temperatura.</li><li>• Se continuar a aquecer, contacte o revendedor ou um técnico qualificado.</li></ul>

> PROBLEMAS E SOLUÇÕES continua da página seguinte



A divisão mantém-se fria.	<ul style="list-style-type: none"> <li>• Certifique-se de que a potência do aparelho é adequada à divisão a aquecer.</li> <li>• No caso de uma primeira ligação, o aparelho leva cerca de um par horas a atingir o máximo desempenho (regulá-lo para o máximo não faz aumentar a temperatura mais depressa).</li> </ul>
Fugas do líquido contido no aparelho	<ul style="list-style-type: none"> <li>• Desligue o aparelho e contacte o revendedor.</li> <li>• Seque o fluido com panos ou material absorvente. Mantenha as crianças e os animais domésticos afastados do líquido.</li> </ul>
O aparelho não responde correctamente às ordens dadas pela centralina do Fio Piloto	<ul style="list-style-type: none"> <li>• Desligue o aparelho (coloque o interruptor geral do sistema na posição "0"). Certifique-se de que a ligação está feita conforme indicado nestas instruções (Fig.8) e que a centralina funciona devidamente.</li> <li>• Contacte um técnico qualificado.</li> </ul>
O aparelho continua aquecendo, não obstante a janela esteja aberta, enquanto a função "Janela Aberta" estiver habilitada.	<ul style="list-style-type: none"> <li>• Poderá ser necessário esperar alguns minutos antes que a função se torne operacional.</li> <li>• Pode acontecer que a diferença entre a temperatura exterior e interior não seja suficiente para tornar a função operativa.</li> <li>• Certifique-se que a posição do aparelho esteja de acordo com as prescrições referidas no Capítulo 4.3.2 do presente manual.</li> <li>• Certifique-se de que o espaço que circunda o Comando do aparelho está livre de eventuais obstáculos.</li> <li>• Se o problema persistir, contate o seu revendedor ou pessoal qualificado.</li> </ul>
O aparelho não volta a aquecer, depois do fechamento da janela, enquanto a função "Janela Aberta" estiver habilitada.	<ul style="list-style-type: none"> <li>• Poderá ser necessário esperar alguns minutos antes que o sensor detecte o fechamento da janela.</li> <li>• Certifique-se de que o espaço que circunda o Comando do aparelho está livre de eventuais obstáculos.</li> <li>• Desabilite e volte a habilitar a função.</li> <li>• Se o tempo de resposta da função se revelar excessivo, poderá, em todo o caso, reiniciar o aparelho manualmente.</li> <li>• Se o problema persistir, contate o seu revendedor ou pessoal qualificado.</li> </ul>
O ecrã mostra "ALL"	<ul style="list-style-type: none"> <li>• Avaria do detector de temperatura. Desligue o aparelho e contacte o revendedor.</li> </ul>

## 8. GARANTIA



Recomendamos que conserve a embalagem na íntegra para a eventual devolução do aparelho ao revendedor. O aparelho deve ser recebido íntegro para a manutenção das condições de garantia.

O Fabricante garante aos clientes todos os direitos especificados na Directiva europeia 1999/44/CE e os direitos do consumidor reconhecidos pela legislação nacional.

A garantia cobre especificamente todas as não-conformidades e os defeitos de produção existentes à data de venda ou que se revelem no prazo de dois anos após a data de compra, e concede ao cliente o direito a reparação gratuita do produto defeituoso ou substituição do mesmo caso a reparação seja impossível.

Os direitos referidos são invalidados nos seguintes casos:

- defeitos causados por usos diferentes dos especificados neste manual, que constitui parte integrante do contrato de venda;
- defeitos provocados por avaria acidental, negligência ou adulteração.

Não são consideradas prestações ao abrigo da garantia as intervenções inerentes à instalação, à ligação aos sistemas de alimentação e às acções de manutenção referidas no manual de instruções.

O fabricante declina toda e qualquer responsabilidade por da-

nos ou lesões directa ou indirectamente causados a pessoas, objectos ou animais domésticos devido a um incumprimento das recomendações feitas neste manual, em particular das instruções relativas à instalação, arranque e utilização do produto. Para reclamar dos seus direitos acima mencionados, o cliente deve contactar o seu revendedor e apresentar uma prova válida de compra emitida pelo vendedor, completa e com a data de compra.

## 9. ELIMINAÇÃO



Antes de qualquer operação, certifique-se de que o cabo de alimentação está desligado da corrente eléctrica. Para a desmontagem siga ao contrário as fases de fixação à parede (Pag. 193).

Para a eliminação do aparelho cumpra a legislação em vigor relativa ao tratamento do fluido contido no toalheiro e à gestão dos resíduos.



**Informação importante para a eliminação correcta do produto em conformidade com a Directiva Europeia 2012/19/EC.**

No fim da sua vida útil, o produto não deve ser eliminado como resíduo urbano.

Deve ser levado para um centro específico de recolha de resíduos diferenciados da autarquia local ou para um revendedor que disponha desse serviço.



Este aparelho está em conformidade com as Directivas europeias:

2014/30/EU sobre a compatibilidade electromagnética

2014/35/EU sobre a baixa tensão

2011/65/EU sobre a restrição do uso de substâncias perigosas

2009/125/CE sobre a conceção ecocompatível



## LIGAÇÃO ELÉCTRICA COM FICHA

### LEIA ATENTAMENTE

Antes de inserir a ficha na tomada de alimentação, certifique-se de que a voltagem da sua rede doméstica corresponde ao valor em V indicado na etiqueta de características e de que a tomada ea linha de alimentação estão devidamente dimensionados para a alimentação do dispositivo (também declarada na etiqueta de características).

Certifique-se de que a linha de alimentação é dotada de um dispositivo que permita o seccionamento do aparelho da rede doméstica, segundo as normativas vigentes.

A linha eléctrica deve ser dotada de um dispositivo de protecção diferencial de alta sensibilidade com uma corrente nominal residual de intervento não superior a 30 mA.

Todas as referências que presentes em as instruções inerente o uso o modo "Fio Piloto" (Fil Pilote) e la suas conexões devem ser ignorados, pois o dispositivo não tem neste modo de funcionamento.

## SYMBOLLEN IN DEZE HANDLEIDING



OPGELET!  
GEVAAR VOOR DE VEILIGHEID VAN MENSEN,  
HUISDIEREN EN EIGENDOMMEN.



OPGELET!  
GEVAAR VAN ELEKTRISCHE SCHOKKEN.



OPGELET!  
GEVAAR VAN SCHADE AAN HET PRODUCT.



OPGELET!  
HOGE TEMPERATUREN GEVAAR  
VAN BRANDWONDEN.



TIP VOOR EEN GOEDE WERKING



NIET AFDEKKEN!

### OPGELET



**WAARSCHUWING** - Bepaalde delen van dit product kunnen zeer heet worden en brandwonden veroorzaken. Er moet bijzondere aandacht besteed worden in tegenwoordigheid van kinderen of kwetsbare personen.



Kinderen jonger dan 3 jaar, indien niet onder toezicht, moeten op afstand van de handdoekradiator worden gehouden. Kinderen met een leeftijd van 3 tot 8 jaar mogen het apparaat alleen in- en uitschakelen, mits dit in de normale werkingspositie is geïnstalleerd en de kinderen onder toezicht staan en geïnstrueerd zijn over het veilige gebruik van het apparaat en de gevaren die het gebruik met zich meebrengt begrepen hebben. Kinderen met een leeftijd tussen 3 en 8 jaar mogen niet het apparaat loskoppelen, afstellen en reinigen of het onderhoud ervan uitvoeren. Het apparaat mag gebruikt worden door kinderen ouder dan 8 jaar en personen met verstandelijke, lichamelijke en zintuiglijke beperkingen of met onvoldoende ervaring of kennis, mits ze onder streng toezicht staan en bekend zijn met het veilig gebruik van het apparaat en de risico's die eraan verbonden zijn. Kinderen mogen niet met het apparaat spelen. De reiniging en het onderhoud die bedoeld zijn om door de gebruiker te worden uitgevoerd, mogen niet uitgevoerd worden door kinderen zonder toezicht.



**OPGELET:**  
Dit apparaat is uitsluitend bestemd voor het drogen van met water gewassen handdoeken. Het mag niet voor andere doeleinden worden gebruikt.



Installeer het apparaat niet:  
- direct onder of voor een stopcontact of een aansluitdoos (Fig. 6)  
- in contact met de muur of met de vloer  
- in de buurt van gordijnen, andere ontvlambare, brandbare materialen of drukvaten.



**OPGELET:**  
Neem de afstanden aangegeven in de figuren 4 en 5 in acht.  
Om te voorkomen dat jonge kinderen in gevaar komen, adviseren wij om dit apparaat zodanig te installeren dat het onderste verwarmingselement zich op een afstand van ten minste 600 mm boven de vloer bevindt. (Fig. 4).



Installeer en gebruik het apparaat alleen zoals beschreven in deze handleiding.



Als het netsnoer beschadigd is, mag het uitsluitend door de fabrikant of door zijn technische servicedienst of door iemand met een soortgelijke vakbekwaamheid vervangen worden, om elk risico te voorkomen. Gebruik het apparaat niet als het apparaat zelf of de elektronische besturing beschadigd is.



Zorg ervoor dat de voedingskabel is uitgerust met een apparaat dat scheiding van het apparaat van het net mogelijk maakt, inclusief de Stuurdraad, indien aanwezig, volgens de huidige wetgeving.



**OPGELET:**  
Dek het bedieningsapparaat op geen enkele wijze af. (Fig. 6)



Het apparaat is met een precieze hoeveelheid speciale vloeistof gevuld. Elke reparatie die opening van het apparaat vereist moet door gekwalificeerd personeel verricht worden. Neem in geval van een lek contact op met uw verkoper of gekwalificeerd personeel.

Volg voor de afdanking van het product de geldende regelgeving voor de verwerking van de vloeistof in de handdoekradiator en het beheer van afval.

## 1. KENMERKEN VAN HET APPARAAT

Voedingsspanning: 230 V~ 50 Hz

Isolatieklasse: II 

Beschermingsgraad: IP34

Vermogen [W]	200	300	400	500	600	700	750	900	1000	1250	1500	2000
Nominale stroom [A]	0.9	1.3	1.8	2.2	2.6	3	3.3	4	4.5	5.5	6.5	9

Tabel 1



De technische gegevens van het apparaat zijn aangegeven op het typeplaatje rechtsonder op de zijkant van de handdoekradiator (Fig. 1).

- |                                |                              |
|--------------------------------|------------------------------|
| A Merk/Fabrikant               | G Serienummer                |
| B Model, type, categorie       | H Productcode                |
| C Voedingsspanning en Vermogen | I Beschermingsgraad          |
| D Dubbele isolatie             | L Kwaliteitsmerken           |
| E Land van herkomst            | M Verwerkingswijze           |
| F CE-markering                 | N Tweedimensionale code (QR) |



Het is verboden om de eigenschappen van het apparaat op welke manier dan ook te wijzigen en vaste delen, inclusief doppen, te verwijderen en/of het bedieningsapparaat te verwijderen of te draaien (Fig. 2). Controleer of het apparaat intact is. Gebruik het apparaat niet als het beschadigd is, maar neem contact op met de verkoper of gekwalificeerd personeel.



De materialen gebruikt voor de verpakking zijn recyclebaar. Men adviseert ze derhalve in de speciale container voor gescheiden afvalverzameling te doen.

## 2. ALGEMENE INFORMATIE



### Opslag en bewaring:

Sla het apparaat niet op plekken op waar bevroering kan plaatsvinden. Beschermen tegen vorst.



Pak het apparaat voorzichtig uit, plaats het op de polystyreen hoekstukken of een zachte ondersteuning om het niet te beschadigen.

De inhoud van de verpakking is:

- het apparaat
- montagekit
- gebruikershandleiding



Lees aandachtig deze aanwijzingen volledig door alvorens het apparaat te installeren en te gebruiken. Bewaar ze bovendien voor toekomstige raadpleging.



Installeer en gebruik het apparaat alleen zoals beschreven in deze handleiding.



Deze gebruiksaanwijzingen dekken niet alle mogelijke situaties die kunnen optreden. Men dient altijd het gezond verstand te gebruiken en voorzichtig te werk te gaan bij de installatie, de werking en het onderhoud van het apparaat.

## 3. PLAATSING EN INSTALLATIE



Het apparaat is gebouwd voor verwarming van huishoudelijke vertrekken of gelijkwaardige vertrekken en voor het drogen van handdoeken.

### OPGELET:

Dit apparaat is uitsluitend bestemd voor het drogen van met water gewassen handdoeken. Het mag niet voor andere doeleinden worden gebruikt. Het apparaat moet gebruikt worden voor vaste wandmontage, zoals voorgeschreven in deze instructies. Installeer het apparaat met het bedieningsapparaat rechts naar beneden gericht, met de bedieningstoetsen aan de voorzijde zoals in (Fig. 3).



Installeer het apparaat in de badkamer (met bad of douche) buiten de zone 1.

Installeer het apparaat zodanig dat de elektronische besturing en de andere bedieningsapparaten niet aangeraakt kunnen worden door iemand die zich in de badkuip of onder de douche bevindt. Het is verboden een stekker te gebruiken voor de aansluiting van de handdoekradiator.



**Volg voor apparaten reeds voorzien van een stekker de waarschuwingen vermeld op pag. 84.**



### OPGELET:

Neem de afstanden aangegeven in de figuren 4 en

5 in acht.

Om te voorkomen dat jonge kinderen in gevaar komen, adviseren wij om dit apparaat zodanig te installeren dat het onderste verwarmingselement zich op een afstand van ten minste 600 mm boven de vloer bevindt. (Fig. 4)



Installeer het apparaat niet:

- direct onder of voor een stopcontact of een aansluitdoos (Fig. 6)
- in contact met de muur of met de vloer
- in de buurt van gordijnen, andere ontvlambare, brandbare materialen of drukvaten.



Controleer of er geen leidingen of elektrische kabels in de wand aanwezig zijn die tijdens de montage beschadigd kunnen worden.



Het apparaat is uitgerust met een sensor die het openen van een eventueel raam dat zich in de buurt van de handdoekradiator bevindt kan detecteren. Voor de juiste werking van de functie "Open raam" wordt geadviseerd de voorschriften vermeld in Hfst. 4.3.2 te controleren en in acht te nemen alvorens het apparaat op de muur te bevestigen.

### 3.1 BEVESTIGING OP DE MUUR



Zorg ervoor dat de schroeven en pluggen in de doos met bevestigingsmiddelen geschikt zijn voor het type muur waarop het apparaat wordt geïnstalleerd. Voor eventuele vragen kunt u contact opnemen met de verkoper of gekwalificeerd personeel.



Zorg na installatie ervoor dat het netsnoer is losgekoppeld van het stopcontact.



Zie voor de wandmontage, de instructies vanaf pagina 193 in dit boekje.

### 3.2 ELEKTRISCHE AANSLUITING



#### OPGELET

De installatie moet uitgevoerd worden door een gespecialiseerd technicus en in overeenstemming met de geldende voorschriften in het betreffende land. Wanneer het apparaat geïnstalleerd wordt, dient gecontroleerd te worden dat het niet elektrisch gevoerd wordt en dat de hoofdschakelaar geopend is in de stand "0".



De voeding van het apparaat is 230 V~ 50 Hz. Zorg ervoor dat de voedingslijn aan de in tabel 1 vermelde gegevens is aangepast.



Zorg ervoor dat de voedingskabel is uitgerust met een apparaat dat scheiding van het apparaat van het net mogelijk maakt, inclusief de Stuurdraad, indien aanwezig, volgens de huidige wetgeving.

Bij installatie in badkamers moet de elektrische leiding voorzien zijn van een differentiaalbeveiliging met hoge gevoeligheid met nominale differentiaalstroom van 30 mA. De voedingsleiding en de regelenheid van de Stuurdraad moeten met dezelfde differentiaalbeveiliging worden beschermd. Breng de elektrische aansluiting binnen de aftakdoos tot stand.

In geval van vochtige vertrekken (keuken, badkamer), moet de aansluiting van het apparaat op het circuit zich op minstens 25 cm boven de vloer bevinden.

Neem het elektrische aansluitschema aangegeven in figuur 8 strikt in acht.



**Als de Stuurdraad niet met de programmeereenheid is verbonden, moet hij afgesloten en geïsoleerd worden. Sluit in geen geval de Stuurdraad op de massa aan.**



Zorg ervoor dat het netsnoer op geen enkele wijze in contact kan komen met het oppervlak van het apparaat (Fig. 7).

Fig. 8

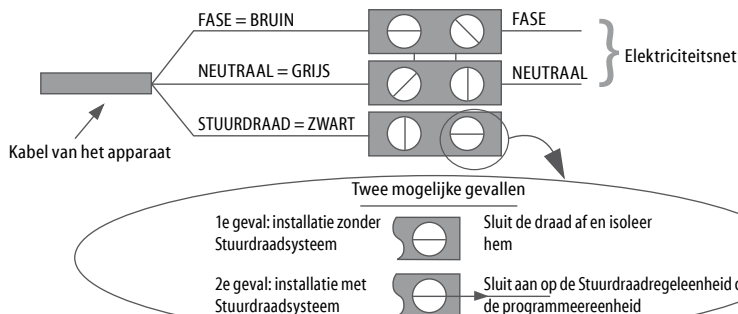

## 4. AFSTELLING EN WERKING



Het apparaat is gebouwd voor verwarming van huiselijke vertrekken of gelijkwaardige vertrekken en voor het drogen van handdoeken. Bepaalde delen van dit product kunnen zeer heet worden en brandwonden veroorzaken. Er moet bijzondere aandacht besteed worden in tegenwoordigheid van kinderen of kwetsbare personen.



Houd brandbare, ontvlambare stoffen en drukhouders (bijv. spuitbussen, brandblussers) ten minste 50 cm van het apparaat. Spuit geen stoffen van welke soort dan ook op het oppervlak.



Raak het apparaat niet aan met natte of vochtige handen of voeten.

Maak de elektronische besturing niet nat met water of andere vloeistoffen. Als dat mocht gebeu-

ren, koppel dan de stroomtoevoer los en laat het apparaat volledig opdrogen.



De installatie van het apparaat op grote hoogte veroorzaakt een verhoging van de temperatuur van de verwarmde lucht.



Als de temperatuur in het vertrek onder het vriespunt kan dalen, activeer dan de "Anti-vries" modus.



Om het apparaat volledig uit te schakelen, plaatst u de hoofdschakelaar in de stand "O". Dit wordt aanbevolen voor lange periodes van niet-gebruik.

### BEDIENINGSPANEEL

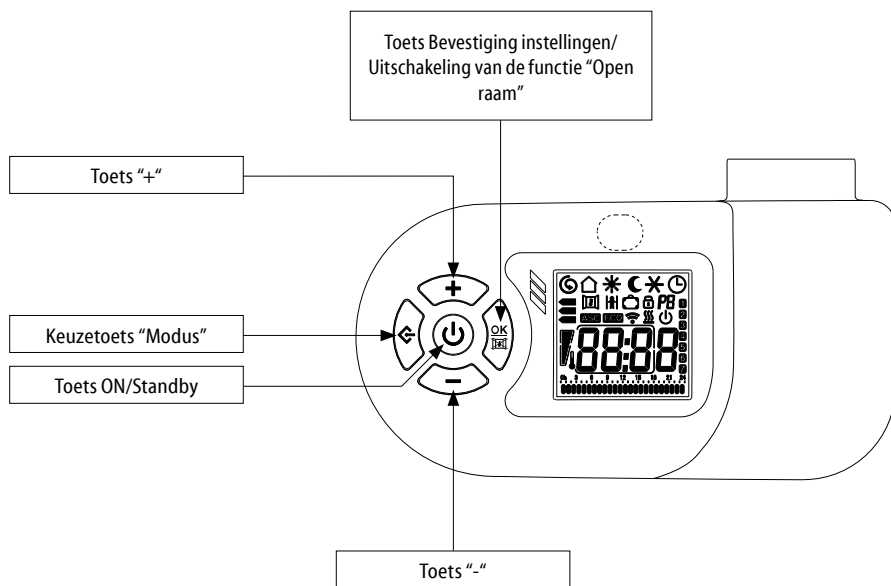

## DISPLAY

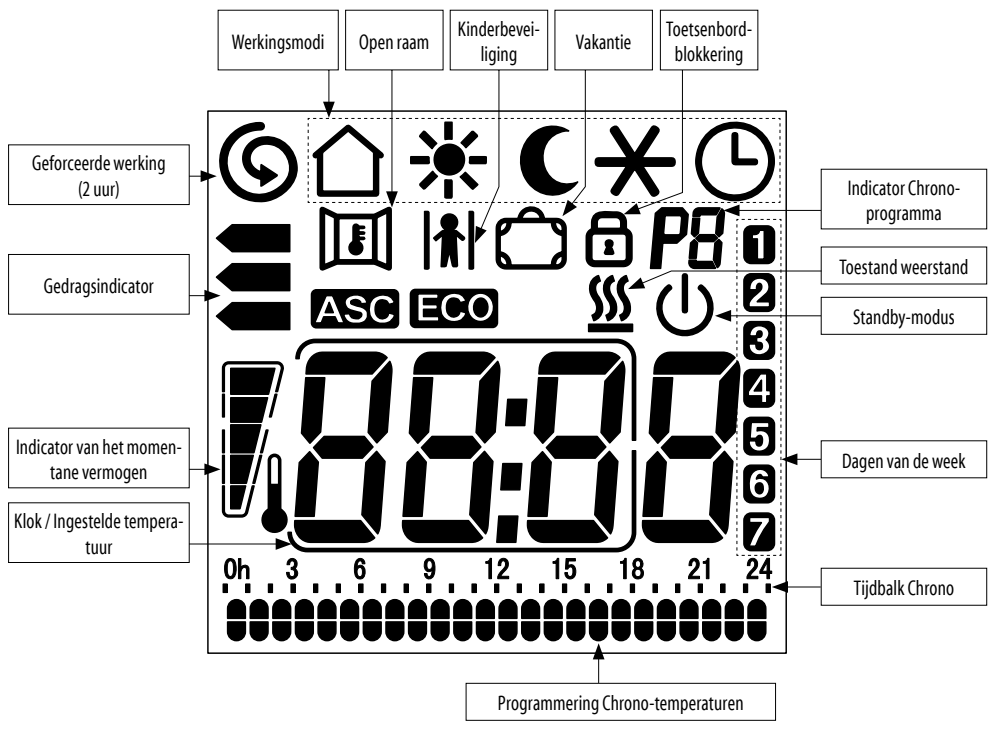

### 4.1 MODE ON/STANDBY



In de "Standby"-modus, toont het display het pictogram  en de tijd en de dag van de week. Alle modi, met inbegrip van "Stuurdraad", zijn opgeschort, maar het apparaat blijft onder spanning in afwachting van de ontvangst van een commando.









Druk op de toets "Standby" om het apparaat uit- of in te schakelen. De handdoekradiator schakelt zich in met de weringsmodus die actief was vóór uitschakeling en geeft een geluidssignaal af. Het display toont de tijd in "Chrono"-modus, terwijl het bij de andere modi de ingestelde temperatuur toont. Het apparaat waarschuwt met een dubbel geluidssignaal dat de "Standby"-modus wordt betreden en met een langdurig geluidssignaal dat deze modus wordt verlaten.

### 4.2 WERKINGSMODI

Het apparaat biedt 6 weringsmodi om het vertrek zo goed mogelijk op basis van uw behoeften te verwarmen.



Druk op de "Modus"-toets om de gewenste weringsmodus te kiezen. Een pictogram op het display toont de weringsmodus:

	Stuurdraad		Comfort
	Nacht/Eco		Anti-vries
	Chrono		Energy Saving



#### STUURDRAAD

De temperatuur wordt geprogrammeerd via de commando's van de "Stuurdraad". Alle commando's van de "Stuurdraad" zijn ingeschakeld.



#### COMFORT

De "Comfort"-temperatuur komt overeen met de door de klant gewenste temperatuur. Alle commando's van de "Stuurdraad" zijn uitgeschakeld.



#### NACHT/ECO

De "Nacht/Eco"-modus zorgt voor een aangename temperatuur met een lager energieverbruik. Alle commando's van de "Stuurdraad" zijn uitgeschakeld.



### ANTI-VRIES

In de "Anti-vries"-modus is de minimum temperatuur ingesteld op 7 °C.

Het apparaat wordt automatisch ingeschakeld bij temperaturen onder 7 °C.

Alle commando's van de "Stuurdraad" zijn uitgeschakeld.



### CHRONO

Met deze modus kan een van de drie vooraf ingestelde chronothermostaatprogramma's of het gepersonaliseerde programma gekozen worden. Met het laatste programma kan een dagelijkse en wekelijkse programmering verricht worden, met twee temperaturniveaus ("Comfort" en "Nacht/Eco").

Alle commando's van de "Stuurdraad" zijn uitgeschakeld.



### ENERGY SAVING

Deze modus zorgt voor een vermindering van het verbruik als de kamer leeg blijft. De temperatuur is ingesteld op 17 °C.

Alle commando's van de "Stuurdraad" zijn uitgeschakeld.

Wanneer het pictogram  op het display wordt getoond, is de weerstand actief.

## 4.2.1 STUURDRAAD

Om de Stuurdraad-modus in te schakelen:



Druk op de "Modus"-toets totdat het pictogram  op het display verschijnt.

De gebruiker kan alleen de Comfort-temperatuur op het apparaat aanpassen.

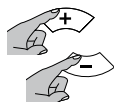

Kies de gewenste temperatuur met de toetsen "+" of "-".

De woning moet voorzien zijn van een regelsysteem dat dit type technologie ondersteunt. In dit geval, om de juiste overdracht van de programmeeropdrachten te controleren, kunt u het volgende schema gebruiken, op basis van de ingestelde modus:

Modus	Comfort	Nacht/Eco (Comfort -3,5 °C)	Anti-vries	Standby	Comfort -1 °C	Comfort -2 °C
Te verzenden signaal						
Spanning tussen de stuurdraad en de neutrale draad	0 volt	230 volt	115 volt negatief	115 volt positief	230 volt gedurende een interval van 3 s	230 volt gedurende een interval van 7 s

Het pictogram van de door de regeleenheid gekozen modus (Comfort, Nacht/Eco, Anti-vries) verschijnt op het display naast het pictogram .

Als de Stuurdraad niet is aangesloten, wordt automatisch de "Comfort"-modus geselecteerd.

## 4.2.2 COMFORT

De "Comfort"-temperatuur komt overeen met de door de gebruiker gewenste temperatuur.



Druk op de "Modus"-toets totdat het pictogram  op het display verschijnt.

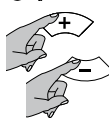

Kies de gewenste temperatuur met de toetsen "+" of "-".

Er kunnen temperaturen van 7 °C t/m 32 °C worden ingesteld.

## 4.2.3 NACHT/ECO

In de "Nacht/Eco"-modus moet de ingestelde temperatuur gelijk of lager zijn dan de "Comfort"-temperatuur. Als u probeert om voor "Comfort" een lagere temperatuur dan die van "Nacht/Eco" in te stellen, zal deze temperatuur dienovereenkomstig gewijzigd worden.



Druk op de "Modus"-toets totdat het pictogram  op het display verschijnt.

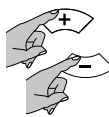

Kies de gewenste temperatuur met de toetsen "+" of "-".

Deze modus wordt aanbevolen voor de nachtelijke uren wanneer het vertrek twee of meer uur leeg blijft.

## 4.2.4 ANTI-VRIES

In de "antivries"-modus is de temperatuur vastgesteld op 7 °C. Het apparaat start automatisch bij temperaturen onder 7 °C en voorkomt met een minimaal energieverbruik dat vriestemperaturen in het vertrek worden bereikt.



Druk op de "Modus"-toets totdat het pictogram  op het display verschijnt.

Deze modus wordt aanbevolen wanneer het vertrek een of meerdere dagen leeg blijft.



## 4.2.5 CHRONO

Met de "Chrono"-modus kan de gebruiker een van de drie vooraf ingestelde chronothermostaatprogramma's of het personaliseerbare programma kiezen. Hiermee kunt u verschillende temperaturen ("Comfort" en "Nacht/Eco") verdeeld over 24 uur, voor elke dag van de week, instellen.

### KEUZE VAN HET PROGRAMMA



Druk op de toets "Modus" totdat het pictogram  op het display verschijnt. Druk nu gelijktijdig op de toetsen "Modus" en "-" en houd ze beide minstens 3 seconden ingedrukt.

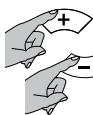

Het nummer dat het programma (P1, P2, P3 en P4) aangeeft, knippert: druk op de knoppen "+" of "-" om het gewenste programma in te stellen. Druk op de knop "Modus" om te bevestigen.

Nu knippert het pictogram van de functie ASC (zie hfst. 4.3.1), druk op toets  om de functie in te schakelen of op de toets "-" om de functie uit te schakelen.

PROGRAMMA P1	UREN	MODUS
VAN MAANDAG TOT EN MET VRIJDAG	0 - 6	Nacht/Eco
	6 - 9	Comfort
	9 - 16	Nacht/Eco
	16 - 23	Comfort
	23 - 0	Nacht/Eco
ZATERDAG EN ZONDAG	0 - 7	Nacht/Eco
	7 - 23	Comfort
	23 - 0	Nacht/Eco

PROGRAMMA P2	UREN	MODUS
VAN MAANDAG TOT EN MET ZONDAG	0 - 7	Nacht/Eco
	7 - 23	Comfort
	23 - 0	Nacht/Eco

PROGRAMMA P3	UREN	MODUS
VAN MAANDAG TOT EN MET VRIJDAG	0 - 6	Nacht/Eco
	6 - 9	Comfort
	9 - 13	Nacht/Eco
	13 - 23	Comfort
	23 - 0	Nacht/Eco
ZATERDAG EN ZONDAG	0 - 7	Nacht/Eco
	7 - 23	Comfort
	23 - 0	Nacht/Eco

### PROGRAMMA P4 - GEPERSONALISEERD

Met het programma "P4" kan de gebruiker verschillende temperaturen instellen ("Comfort" en "Nacht/Eco") over de 24 uur, voor elke dag van de week.

### INSTELLING VAN DE DATUM EN DE TIJD

Controleer, alvorens het gepersonaliseerde programma P4 in te stellen, of de tijd en de dag van de week correct zijn ingesteld.



Mocht dat niet zo zijn, druk dan op de toets "Modus" totdat het pictogram  op het display verschijnt.

Druk opnieuw op de toets "Modus" en houd hem ingedrukt totdat het nummer dat de dag aangeeft, knippert.



Druk op de toetsen "+" of "-" om de juiste dag van de week in te stellen (1=MAA, 2=DIN,... 7=ZON). Druk op de "Modus"-toets om te bevestigen.



Herhaal dezelfde procedure voor de uren.



Nu knipperen de minuten: gebruik de toetsen "+" of "-" om ze in te stellen en druk op de toets  om te bevestigen en af te sluiten of op de toets "Modus" om de instelling van het programma P4 te starten.

### INSTELLING VAN HET PROGRAMMA P4

Om de instelling van het gepersonaliseerde programma P4 te betreffen, drukt u na instelling van de minuten op de toets "Modus" (zie INSTELLING VAN DE TIJD).

Nu knippert de tijdbalk en geeft de klok de tijd aan die geprogrammeerd wordt.

Selecteer, beginnend bij de eerste dag, de gewenste tijdreeks met de knoppen "+" of "-" en kies voor elk uur de "Comfort"-temperatuur (dubbel streepje) of de "Nacht/Eco"-temperatuur (enkel streepje).

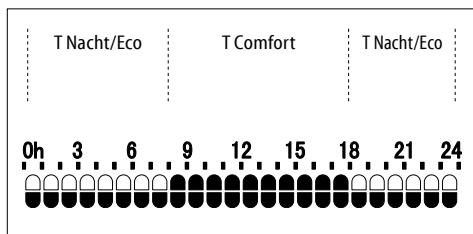

Druk op de "Modus"-toets om te bevestigen en dezelfde procedure voor elke dag van de week te herhalen. De weekprogrammering is nu ingesteld.

Nu knippert het pictogram van de functie ASC (zie hfst. 4.3.1), druk op toets  om de functie in te schakelen of op de toets "-" om de functie uit te schakelen.

## 4.2.6 ENERGY SAVING

In de modus is de temperatuur ingesteld op 17 °C. "Energy Saving" zorgt voor een vermindering van het verbruik als de kamer leeg blijft maar men een comfortabele temperatuur wil behouden.



Om "Energy Saving" te activeren, drukt u op de toets "Modus" totdat het symbool "E S" op het display verschijnt in plaats van de tijd/temperatuur.

## 4.3 FUNCTIES

Het apparaat is van speciale functies voorzien waarbij het gebruik van het apparaat gepersonaliseerd en geoptimaliseerd kan worden.

### 4.3.1 ASC

Deze functie detecteert de thermische inertie van de kamer om de ingestelde temperatuur te bereiken en vervroegt de inschakeling van het apparaat om ervoor te zorgen dat de gewenste "Comfort"-temperatuur op de ingestelde tijd wordt bereikt. Deze functie kan de inschakeling van het apparaat maximaal 2 uur vervroegen.



Deze functie kan alleen geactiveerd worden en is alleen werkzaam in de "Chrono"-modus. (zie Hfst. 4.2.5)





Voor een optimale werking van ASC zijn enkele dagen voor het verzamelen van gegevens nodig.

### 4.3.2 OPEN RAAM

De functie "Open raam" stelt het apparaat in staat om zelfstandig het mogelijke openen van een raam in de buurt van de handdoekradiator (bijvoorbeeld tijdens het schoonmaken van het huis) te detecteren en zich in de modus "Anti-vries" te stellen om onnodige verwa Het kan eveneens het sluiten van het raam detecteren en de eerder ingestelde bedrijfstoestand herstellen.

Bij inschakeling van het apparaat is de functie reeds actief, in afwachting van de detectie van een eventueel geopend raam.



Om de functie in- of uit te schakelen, drukt u op de toets  en houdt u deze ingedrukt tot het pictogram  verschijnt of verdwijnt van het display.

Wanneer het openen van een raam wordt gedetecteerd, gaat het pictogram "Open raam" knipperen. Nu kunt u de werking van annuleren door op de toets  te drukken totdat een volgende opening



wordt gedetecteerd.

Het pictogram  houdt op met knipperen.

Om de optimale werking van de functie te garanderen, wordt geadviseerd om het apparaat bij een raam te installeren (Fig. 9).

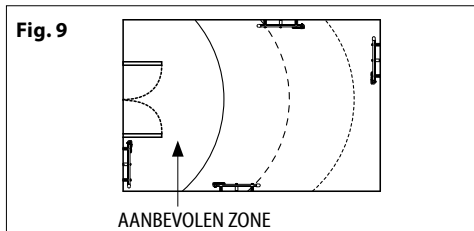

De reactie van het apparaat op het openen en sluiten van het raam hangt van vele factoren af, zoals de op het apparaat ingestelde temperatuur, de buitentemperatuur, de mate van ventilatie in de ruimte waar de handdoekradiator is geïnstalleerd, de plaats van de handdoekradiator in het vertrek, de aanwezigheid van andere warmtebronnen.



De functie "Open raam" kan niet in de "Standby"-modus uit- of ingeschakeld worden.



Als het apparaat het openen van een raam heeft gedetecteerd, kunnen alle modi en de functie "Geforceerde werking (2 uur)" geselecteerd worden, maar zijn niet actief totdat het sluiten van het raam wordt gedetecteerd of de functie "Open raam" wordt geannuleerd. De functies "Kinderslot" en "Toetsenbordblokkering" blijven actief en kunnen ook in- of uitgeschakeld worden wanneer het apparaat het openen van een raam heeft gedetecteerd.

### 4.3.3 KINDERSLOT

Door de functie "Kinderslot" te activeren, wordt de oppervlaktetemperatuur van het apparaat verlaagd ten opzichte van de normale werking van de actieve modus ("Comfort", "Nacht/Eco",...) zodat het risico op brandwonden bij kort en onverhoeds contact wordt verminderd.



Druk, om de functie te activeren, gelijktijdig op de toetsen "+" en "-", en houd ze beide ingedrukt totdat het pictogram  op het display verschijnt. Herhaal dezelfde handeling om de functie uit te schakelen.

Het "Kinderslot" kan in elke werkingsmodus worden en ook in de functie "Geforceerde werking (2u)" geactiveerd worden. De functie is niet activeerbaar als het apparaat zich in "Standby" bevindt.

## BELANGRIJKE OPMERKINGEN:

In deze functie wordt de thermische energie die het apparaat afgeeft beperkt en is er dus meer tijd nodig om de verrekken te verwarmen.

Ook bij gebruik van deze functie moeten kinderen onder toezicht staan om ervoor te zorgen dat ze niet in een gevaarsituatie verkeren.



In elk geval moet elk langdurig contact tussen lichaamsdelen en het apparaat vermeden worden.

Als het apparaat reeds werkt of nog warm is in verband met recent gebruik en het "Kinderslot" wordt ingeschakeld, moet minstens twee uur gewacht worden totdat de temperatuur onder de lage waarde zakt en de functie geactiveerd kan worden.

### 4.3.4 GEFORCEERDE WERKING (2 uur)

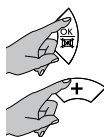
Activeer de functie 'Geforceerde werking (2u)' om het vertrek sneller te verwarmen.



Om de functie te activeren, drukt u tegelijkertijd op de toetsen  en "+" en houdt u deze ingedrukt tot het symbool  op het display verschijnt.

De ontbrekende minuten tot het verstrijken van twee uur worden weergegeven op het display in plaats van de tijd. Het apparaat verwarmt twee uur op maximaal vermogen en negeert daarbij de vorige temperatuurstelling. Om de functie "Geforceerde werking (2 uur)" uit te schakelen, drukt u zoals eerder tegelijk op de twee toetsen. Twee uur na activering wordt de functie "Geforceerde werking (2 uur)" sowieso automatisch uitgeschakeld en keert het apparaat terug naar de eerder ingestelde werkingsmodus.



De functie "Kinderslot" beperkt het vermogen van het apparaat ook in de functie "Geforceerde werking (2u)".





Als het apparaat het openen van een raam heeft gedetecteerd, is de functie 'Geforceerde werking (2 uur)' niet actief totdat het sluiten van het raam wordt gedetecteerd of de functie "Open raam" wordt geannuleerd (zie hfst. 4.3.2), terwijl de aftelling tot het einde van de twee uur doorgaat.

### 4.3.5 VAKANTIE

Als u een bepaald aantal dagen afwezig bent, kunt u het apparaat zo instellen dat hij op "Anti-vries" staat gedurende de periode van afwezigheid en automatisch inschakelt in de

eerder gekozen modus bij het verstrijken van de ingestelde dagen.

Druk, om de functie te activeren, gelijktijdig op de toetsen  en "-", en houd ze beide ingedrukt totdat het pictogram  op het display verschijnt.

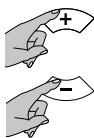

Gebruik de toetsen "+" of "-" om het aantal dagen in te stellen (maximaal 45 dagen). De gewenste instelling bevestigt zichzelf.

Hierbij toont het display het pictogram  en het ingestelde aantal dagen, dat geleidelijk afneemt naarmate de dagen verstrijken.

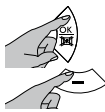

Druk gelijktijdig op de toetsen  en "-" om op elk moment de functie uit te schakelen.

### 4.3.6 TOETSENBORBLOKKERING

U kunt het toetsenbord van de bediening vergrendelen om onbedoelde wijzigingen te voorkomen.

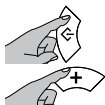

Druk, om de functie te activeren, gelijktijdig op de toetsen "Modus" en "+", en houd ze beide ingedrukt totdat het pictogram  op het display verschijnt.

Om het toetsenbord te ontgrendelen, drukt u zoals eerder tegelijk op de twee toetsen. Het pictogram "Blokkering toetsenbord" wordt niet meer op het scherm getoond.

**BELANGRIJK:** De functie "Blokkering Toetsenbord" blokkeert niet de "Standby"-toets die dus altijd werkzaam blijft, ook wanneer de functie "Blokkering Toetsenbord" actief is.

## 4.4 GEDRAGSINDICATOR

Met de gedragsindicator kunt u controleren of de door u ingestelde temperatuur in overeenstemming is met de aanbevolen temperatuur om verspilling te voorkomen en het energieverbruik te verminderen.

Er wordt een pijl ter hoogte van één van de drie gekleurde balken geplaatst, die de mate van energieverbruik volgens het volgende schema voorstellen:

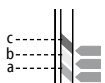

(a) **Groen:** De gekozen temperatuur is reeds lager dan de aanbevolen temperatuur.

(b) **Geel:** De temperatuur is geschikt, maar het wordt geadviseerd deze iets te verlagen.

(c) **Rood:** De gekozen temperatuur is hoog, het is beter om deze te verlagen.

**OPGELET:** De indicator geeft alleen een kwalitatieve indicatie van het energieverbruik, dus geen absolute meting aan.

## 4.5 INDICATOR VAN HET MOMENTANE VERMOGEN

Deze grafiek geeft een onmiddellijke weergave van het gebruik van het vermogen van het apparaat (elke sector stelt 20% van het vermogen voor)

**BELANGRIJK:** Bij stroomuitval blijven alle huidige instellingen behouden, maar de instelling van datum en tijd raakt verloren.

Als de stroomuitval in de "Chrono"-modus optreedt, wordt het apparaat bij herstelling van de stroom in de "Energy Saving"-modus ingeschakeld.

**BELANGRIJK:** Bij stroomuitval terwijl de functie "Geforceerde Werking (2 uur)" actief is, gaat bij het herstellen van de stroomtoevoer de instelling van de datum en de tijd verloren en verlaat het apparaat de functie en stelt zich in de eerder gekozen werkingsmodus.

**BELANGRIJK:** Bij stroomuitval terwijl de functie "Vakantie" actief is, blijft de functie bij het herstellen van de stroomtoevoer actief en hervat de aftelling van de ontbrekende dagen tot het moment van onderbreking.

**BELANGRIJK:** Bij stroomuitval terwijl de functie "ASC" actief is, is deze functie bij het herstellen van de stroomtoevoer actief en heeft enkele dagen nodig om weer volledig operatief te worden.

## 5. REINIGING



Voordat reinigingswerkzaamheden worden verricht, moet gecontroleerd worden of het apparaat uitgeschakeld, koud en elektrisch losgekoppeld is.



Voor het reinigen is een zachte, vochtige doek met een mild schoonmaakmiddel voldoende. Gebruik geen schurende of bijtende reinigingsmiddelen of oplosmiddelen.



Om de efficiëntie van het apparaat te behouden, moet ten minste tweemaal per jaar stof van en uit het apparaat verwijderd worden met behulp van een stofzuiger.

## 6. ONDERHOUD



Wendt u zich in geval van technische problemen tot gekwalificeerd personeel (erkend en goedgekeurd door de verkoper of de fabrikant) of neem contact op met uw verkoper.



Alle werkzaamheden aan het apparaat mogen uitsluitend door gekwalificeerd personeel worden uitgevoerd dat, voordat onderhoudswerkzaamheden worden verricht, ervoor moet zorgen dat het product uitgeschakeld, koud en losgekoppeld van het elektriciteitsnet is.



Het apparaat is met een precieze hoeveelheid speciale vloeistof gevuld. Elke reparatie die opening van het apparaat vereist moet door gekwalificeerd personeel verricht worden.

Neem in geval van een lek contact op met uw verkoper of gekwalificeerd personeel.

## 7. PROBLEMEN EN OPLOSSINGEN

Het apparaat wordt niet warm.	<ul style="list-style-type: none"><li>• Controleer of er stroom is en het apparaat op de juiste manier is aangesloten.</li><li>• Controleer de stand van de hoofdschakelaar.</li><li>• Verhoog de temperatuur ingesteld op de temperatuurregelaar van het apparaat.</li><li>• Controleer of er geen kledingstukken het bedieningsapparaat of de temperatuursensor afdekken.</li><li>• Schakel het apparaat elektrisch een paar minuten uit om de elektronica te resetten.</li><li>• Als hij nog niet verwarmt, neem dan contact op met de verkoper of gekwalificeerd personeel.</li></ul>
Het apparaat verwarmt continu.	<ul style="list-style-type: none"><li>• Verlaag de temperatuur ingesteld op de temperatuurregelaar van het apparaat.</li><li>• Controleer of de functie "Geforceerde werking (2u)" niet per ongeluk geactiveerd is.</li><li>• Controleer of er geen kledingstukken het bedieningsapparaat of de temperatuursensor afdekken.</li><li>• Als hij nog verwarmt, neem dan contact op met de verkoper of gekwalificeerd personeel.</li></ul>

> **PROBLEMEN EN OPLOSSINGEN** vervolg op de volgende pagina

Het vertrek blijft koud.	<ul style="list-style-type: none"> <li>• Controleer of het vermogen van het apparaat is afgestemd op de behoefte van het te verwarmen vertrek.</li> <li>• Bij de eerste inschakeling, doet het vertrek er enige uren over om de gewenste temperatuur te bereiken (de temperatuur stijgt niet sneller door de regeling op de maximumstand te zetten).</li> </ul>
Lekkage van vloeistof uit het apparaat.	<ul style="list-style-type: none"> <li>• Schakel het apparaat uit en neem contact op met de verkoper.</li> <li>• Dep de vloeistof op met behulp van doeken of absorberend materiaal. Houd kinderen en huisdieren uit de buurt van de vloeistof.</li> </ul>
Het apparaat reageert niet goed op de commando's uit de Stuurdraadregelenheid.	<ul style="list-style-type: none"> <li>• Koppel het apparaat elektrisch los (plaats de hoofdschakelaar van de installatie in de stand "0"). Zorg ervoor dat de verbinding tot stand is gebracht zoals voorgeschreven in deze aanwijzingen (Fig. 8) en dat de regelenheid goed werkt.</li> <li>• Neem contact op met gekwalificeerd personeel.</li> </ul>
Het apparaat blijft verwarmen ondanks het feit dat het raam open is, terwijl de functie "Open raam" actief is.	<ul style="list-style-type: none"> <li>• Het kan nodig zijn om enkele minuten te wachten voordat de functie werkzaam wordt.</li> <li>• Het kan zijn dat het verschil tussen binnen- en buitentemperatuur niet voldoende is om de functie werkzaam te maken.</li> <li>• Controleer of de plaatsing van het apparaat voldoet aan de voorschriften in hoofdstuk 4.3.2. van dit boekje.</li> <li>• Controleer of de ruimte rondom de Besturing van het apparaat vrij van obstakels is.</li> <li>• Als het probleem aanhoudt, neem dan contact op met de verkoper of gekwalificeerd personeel.</li> </ul>
Het apparaat hervat niet het verwarmen na het sluiten van het raam terwijl de functie "Open raam" actief is.	<ul style="list-style-type: none"> <li>• Het kan nodig zijn om enkele minuten te wachten voordat de sensor het sluiten van het raam detecteert.</li> <li>• Controleer of de ruimte rondom de Besturing van het apparaat vrij van obstakels is.</li> <li>• Schakel de functie uit en weer in.</li> <li>• Als de reactietijd van de functie overmatig mocht blijken, kunt u het apparaat in ieder geval handmatig opstarten.</li> <li>• Als het probleem aanhoudt, neem dan contact op met de verkoper of gekwalificeerd personeel.</li> </ul>
Om het display verschijnt het bericht "ALL".	<ul style="list-style-type: none"> <li>• De temperatuursensor is beschadigd. Schakel het apparaat uit en neem contact op met de verkoper.</li> </ul>

## 8. GARANTIE



Het wordt aanbevolen om de volledige verpakking te bewaren: voor eventuele retournering van het apparaat aan de verkoper, moet het apparaat intact worden ontvangen om de garantievoorwaarden te behouden.

De Fabrikant garandeert zijn klanten alle in de EU-richtlijn 1999/44 /EG vermelde rechten en de rechten van de consument die zijn opgenomen in de nationale wetgeving.

De garantie dekt uitdrukkelijk elke niet-overeenstemming en elk fabricagedefect van het product op het moment van verkoop en dat binnen twee jaar na de datum van aankoop optreedt, de garantie geeft de klant recht op gratis reparatie van het defecte product of vervanging indien het product niet gerepareerd kan worden.

De bovengenoemde rechten vervallen in de volgende gevallen:

- defecten veroorzaakt door andere soorten gebruik dan die in deze handleiding zijn opgegeven, welke deel uitmaakt van de koopovereenkomst;
- defecten veroorzaakt door toevallige breuk, nalatigheid of geknoei.

Werkzaamheden met betrekking tot installatie, aansluiting op de voedingsnetten en het onderhoud vermeld in de handleiding mogen niet worden opgevat als werkzaamheden die onder ga-

rantie vallen.

De fabrikant aanvaardt geen aansprakelijkheid voor schade of letsel direct of indirect veroorzaakt aan personen, voorwerpen of huisdieren als gevolg van het niet naleven van de bepalingen in dit boekje, met bijzondere aandacht voor de waarschuwingen betreffende de installatie, de inbedrijfstelling en het gebruik van het product.

Om de bovengenoemde rechten te genieten, moet de klant contact opnemen met de verkoper en een geldig bewijs van aankoop, uitgegeven door de verkoper, met de datum van aankoop van het product tonen.

## 9. VERWERKING



Zorg er voor dat het netsnoer is losgekoppeld van de elektrische leiding alvorens handelingen uit te voeren. Volg voor demontage de omgekeerde fasen voor bevestiging aan de muur (Pag. 193).

Volg voor de afdanking van het product de geldende regeling voor de verwerking van de vloeistof in de handdoekradiator en het beheer van afval.



**Belangrijke informatie voor de correcte verwerking van het product in overeenstemming met de Europese richtlijn 2012/19/EG.**

Aan het einde van zijn nuttig leven mag het product niet samen met het gewone huishoudelijke afval worden verwerkt. Het kan naar een speciaal centrum voor gescheiden afvalinzameling van de gemeente worden gebracht, of naar een verkooppunt dat deze service verschaft.



Dit apparaat voldoet aan de volgende Europese richtlijnen:

2014/30/EU inzake elektromagnetische compatibiliteit

2014/35/EU laagspanningsrichtlijn

2011/65/EU betreffende beperking van het gebruik van bepaalde gevaarlijke stoffen.

2009/125/EG inzake ecologisch ontwerp voor energiereleerde producten



**ELEKTRISCHE AANSLUITING MET STEKKER  
AANDACHTIG LEZEN**

Voordat u de stekker in het stopcontact steekt, dient u zorgvuldig te controleren of de spanning van uw elektriciteitsnet overeenkomt met de V-waarde aangegeven op het typeplaatje van het apparaat en of het stopcontact en de voedingsleiding correct gedimensioneerd zijn ten opzichte van het vermogen van het apparaat (ook aangegeven op het typeplaatje).

Zorg ervoor dat de voedingskabel is uitgerust met een voorziening die scheiding van het apparaat van het net mogelijk maakt, volgens de huidige wetgeving.

De elektrische leiding moet voorzien zijn van een differentiaalbeveiliging met hoge gevoeligheid met nominale differentiaalstroom van hoogstens 30 mA.

Alle verwijzingen in het boekje over het gebruik van de "Stuurdraad" en de bijbehorende aansluitingen moeten genegeerd worden, aangezien dit apparaat niet uitgerust is met deze werkingsmodus.

## SYMBOLE WYKORZYSTANE W INSTRUKCJI



UWAGA!  
ZAGROŻENIE BEZPIECZEŃSTWA OSÓB, ZWIERZĄT  
DOMOWYCH I RZECZY.



UWAGA!  
NIEBEZPIECZEŃSTWO PORAŻENIA PRĄDEM.



UWAGA!  
NIEBEZPIECZEŃSTWO USZKODZENIA PRODUKTU.



UWAGA!  
WYSOKIE TEMPERATURY.  
NIEBEZPIECZEŃSTWO OPARZEŃ.



PORADA DLA DOBREGO  
FUNKCJONOWANIA.



NIE ZAKRYWAĆ!

### UWAGA



**OSTRZEŻENIE** - Niektóre części produktu mogą stać się bardzo gorące i mogą być przyczyną oparzeń. Należy zachować szczególną ostrożność w obecności dzieci lub osób wrażliwych.



Dzieci poniżej 3 roku życia, jeśli nie są pod nadzorem, muszą znajdować się w odpowiedniej odległości od grzejnika łazienkowego.

Dzieci w wieku między 3 a 8 lat powinny wyłącznie włączać / wyłączać urządzenie, po warunkiem, że jest ono zainstalowane w normalnej pozycji funkcjonowania, a dzieci znajdują się pod nadzorem lub są odpowiednio przygotowane do bezpiecznego użytkowania urządzenia i zrozumiały ryzyko łączące się z jego użytkowaniem. Dzieci w wieku między 3 a 8 lat mogą nie mogą odłączać urządzenia z prądu, regulować go i czyścić lub wykonywać konserwacji. Urządzenie może być użytkowane przez dzieci w wieku powyżej 8 lat i przez osoby o ograniczonych zdolnościach psychicznych, fizycznych i ruchowych lub o niewystarczającym doświadczeniu i wiedzy, pod warunkiem, że będą uważnie nadzorowane i pouczone przez osobę, która jest za nie odpowiedzialna, o bezpiecznym użytkowaniu urządzenia i o ryzyku z nim związanym. Należy pilnować, by dzieci nie bawiły się urządzeniem. Czyszczenie i konserwacja wykonywana przez użytkownika nie może być wykonana przez dzieci, bez nadzoru dorosłych.



**UWAGA:**  
Urządzenie to jest przeznaczone wyłącznie do suszenia ręczników zmoczonych / wypranych w wodzie. Nie może być przeznaczone do żadnego innego użytkowania.



Nie instalować urządzenia:  
- bezpośrednio pod lub przed gniazdkiem elektrycznym lub puszką rozgałęźną (Rys. 6)  
- w kontakcie ze ścianą lub posadzką  
- w pobliżu zasłon, innych materiałów łatwopalnych, paliw lub pojemników ciśnieniowych



**UWAGA:**  
Przestrzegać odległości wskazanych na rysunkach 4, 5.  
Aby uniknąć wszelkiego ryzyka dla małych dzieci, zaleca się instalację urządzenia w taki sposób, by profil grzewczy znalazł się w odległości przynajmniej 600 mm od posadzki. (Rys. 4).



Instalować i użytkować urządzenie tylko zgodnie ze wskazaniami niniejszej instrukcji obsługi.



W razie uszkodzenia kabla zasilającego, należy zwrócić się o jego wymianę do producenta, do jego serwisu technicznego lub do innego wykwalifikowanego personelu, aby zapobiec jakiegokolwiek ryzyku. Nie używać urządzenia jeśli urządzenie lub centralka elektroniczna są uszkodzone.



Upewnić się, że linia zasilająca jest wyposażona w urządzenie, które pozwala na odcięcie urządzenia od elektrycznej sieci domowej, łącznie z Przewodem Sterowniczym, jeśli obecny, zgodnie z obowiązującą normą.



**UWAGA:**  
Nie zakrywać nigdy, w żaden sposób, urządzenia sterowniczego. (Rys. 6)



Urządzenie jest napełnione precyzyjną ilością specjalnego płynu. Każda naprawa, która wymaga otwarcia urządzenia, musi zostać wykonana przez wykwalifikowany personel. W przypadku wycieku płynu, należy skontaktować się ze sprzedawcą lub wykwalifikowanym personelem.

W celu złomowania urządzenia, należy przestrzegać przepisów obowiązującej normy w zakresie utylizacji płynu znajdującego się w grzejniku łazienkowym oraz w zakresie zarządzania odpadami.

## 1. CHARAKTERYSTYKI URZĄDZENIA

Napięcie zasilania: 230 V~ 50 Hz

Klasa izolacji: II 

Stopień ochrony: IP34

Moc [W]	200	300	400	500	600	700	750	900	1000	1250	1500	2000
Prąd znamionowy [A]	0.9	1.3	1.8	2.2	2.6	3	3.3	4	4.5	5.5	6.5	9

Tabela 1



Dane techniczne urządzenia podane są na etykiecie charakterystyk, umieszczonej na dolnej, prawej stronie grzejnika łazienkowego (Rys. 1).

A Marka/Producent  
B Model, typ, kategoria  
C Napięcie zasilania i Moc  
D Podwójna izolacja  
E Kraj pochodzenia  
F Znakowanie CE

G Numer seryjny  
H Kod produktu  
I Stopień ochrony  
L Znaki jakości  
M Sposób użycia  
N Kod Dwuwymiarowy (QR)



Zabrania się modyfikacji, w jakikolwiek sposób, charakterystyk urządzenia i usuwania jakiegokolwiek stałej części, łącznie z zatyczkami i/lub usuwania lub przekręcania w jakimkolwiek kierunku, urządzenia sterowniczego (Rys. 2).

Upewnić się, że urządzenie jest całe. Nie używać urządzenia jeśli jest uszkodzone, lecz skontaktować się ze sprzedawcą lub wykwalifikowanym personelem.



Materiały użyte do pakowania nadają się do recyklingu. Dlatego też zaleca się wrzucenie ich do odpowiednich kontenerów, przeznaczonych do segregacji odpadów.

## 2. INFORMACJE OGÓLNE



### Magazynowanie i przechowywanie:

Unikać magazynowania urządzenia w miejscach, w których mogłoby dojść do zamrożenia. Wrażliwy na zamarzanie.



Odpakować ostrożnie urządzenie, opierając je na kątownikach ze styropianu lub na miękkiej podoprzecie, by go nie uszkodzić.

Zawartość opakowania jest następująca:

- urządzenie
- zestaw montażowy
- instrukcja obsługi



Przeczytać uważnie i w całości instrukcję obsługi, przed rozpoczęciem instalacji i użytkowania. Przechowywać instrukcję dla konsultacji w przyszłości.



Instalować i użytkować urządzenie tylko zgodnie ze wskazaniami niniejszej instrukcji obsługi.



Instrukcje nie pokrywają wszystkich możliwych sytuacji, które mogą zaistnieć. Należy zawsze kierować się zdrowym rozsądkiem i zachować ostrożność podczas instalacji, funkcjonowania i przechowywania urządzenia.

## 3. POZYCJONOWANIE I INSTALACJA



Urządzenie zostało wyprodukowane w celu ogrzewania pomieszczeń do użytku domowego lub podobnego i dla suszenia ręczników.

### UWAGA:

Urządzenie to jest przeznaczone wyłącznie do suszenia ręczników zmoczonych / wypranych w wodzie. Nie może być przeznaczone do żadnego innego użytkowania.

Urządzenie musi być używane po poprzedniej instalacji na ścianie, jak opisano w niniejszej instrukcji.

Instalować urządzenie z urządzeniem sterowniczym umieszczonym w dole, po prawej stronie, z przyciskami z przodu, jak pokazano na (Rys. 3).



W łazience (w której znajduje się wanna lub prysznic), instalować urządzenie poza strefą 1.

Instalować urządzenie w taki sposób, by centralka elektroniczna i inne urządzenia sterownicze nie mogły być dotykane przez osobę znajdującą się w wannie lub pod prysznicem. Zabrania się używania wtyczki w celu podłączenia grzejnika łazienkowego.



**Dla urządzeń z wtyczką, należy zapoznać się z ostrzeżeniami podanymi na stronie 96.**





### UWAGA:

Przestrzegać odległości wskazanych na rysunkach 4, 5. Aby uniknąć wszelkiego ryzyka dla małych dzieci, zaleca się instalację urządzenia w taki sposób, by profil grzewczy znalazł się w odległości przynajmniej 600 mm od posadzki. (Rys. 4)



Nie instalować urządzenia:

- bezpośrednio pod lub przed gniazdkiem elektrycznym lub puszką rozgałęźną (Rys. 6)
- w kontakcie ze ścianą lub posadzką
- w pobliżu zasłon, innych materiałów łatwopalnych, paliw lub pojemników ciśnieniowych



Sprawdzić czy w ścianie, na której chce się zamontować grzejnik, nie znajdują się przewody lub kable elektryczne, które mogłyby zostać uszkodzone podczas instalacji.



Urządzenie wyposażone jest w czujnik będący w stanie wykrywać otwarcie ewentualnego okna, w pobliżu grzejnika łazienkowego. Dla prawidłowego funkcjonowania funkcji "Otwarte Okno", zaleca się sprawdzenie i przestrzeganie wskazań podanych w Rozdz. 4.3.2 przed jego zamontowaniem na ścianie.

## 3.1 MONTAŻ NA ŚCIANIE



Upewnić się, że śruby i kołki zawarte w opakowaniu, nadają się do typu ściany, na której zostanie instalowany grzejnik. W razie jakichkolwiek wątpliwości należy zwrócić się do wykwalifikowanego personelu lub do sprzedawcy.



Podczas instalacji należy upewnić się, że kabel zasilający jest odłączony od linii elektrycznej.



Dla zamocowania na ścianie, należy zapoznać się ze wskazaniami, podanymi na stronie 193 niniejszej instrukcji obsługi.

## 3.2 PODŁĄCZENIE ELEKTRYCZNE



### UWAGA

Instalacja musi zostać wykonana przez wyspecjalizowanego technika i zgodnie z normami obowiązującymi w danym kraju.

Kiedy urządzenie zostaje zainstalowane, należy upewnić się, że nie jest zasilane elektrycznie i że główny wyłącznik jest ustawiony na pozycji "O".



Zasilanie urządzenia to 230 V~ 50 Hz. Upewnić się, że linia elektryczna jest zgodna z danymi zamieszczonymi w tabeli 1.



Upewnić się, że linia zasilająca jest wyposażona w urządzenie, które pozwala na odcięcie urządzenia od elektrycznej sieci domowej, łącznie z Przewodem Sterowniczym, jeśli obecny, zgodnie z obowiązującą normą.

W przypadku instalacji w łazienkach, linia elektryczna musi zostać wyposażona w urządzenie zabezpieczające różnicowoprądowe o dużej wrażliwości z znamionowym różnicowym prądem zadziałania równym 30 mA. Linia zasilająca i centralka Przewodu Sterowniczego muszą być zawsze chronione tym samym wyłącznikiem różnicowoprądowym.

Wykonać podłączenie elektryczne wewnątrz puszeki rozgałęźnej.

W przypadku wilgotnych pomieszczeń (kuchnia łazienka), podłączenie urządzenia do obwodu musi znajdować się przynajmniej 25 cm od posadzki.

Należy rygorystycznie przestrzegać schematu podłączenia elektrycznego, przedstawionego na rysunku 8.



**Jeśli Przewód Sterowniczy nie jest podłączony do centralki programowania, musi zostać zaizolowany. W żadnym przypadku nie podłączać Przewodu Sterowniczego do uziemienia.**



Upewnić się, że kabel zasilający nie może w żaden sposób wejść w kontakt z powierzchnią urządzenia (Rys. 7).

Rys. 8

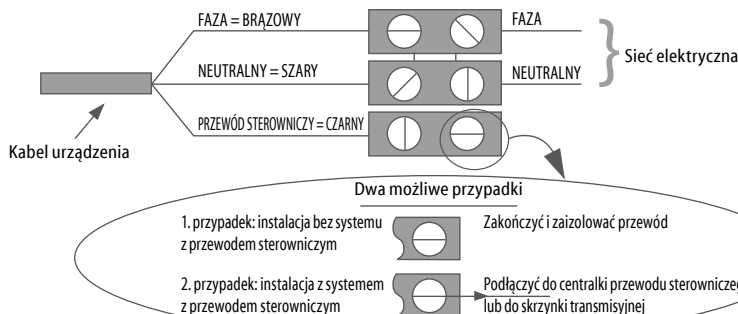

#### 4. REGULACJA I FUNKCJONOWANIE



Urządzenie zostało wyprodukowane w celu ogrzewania pomieszczeń do użytku domowego lub podobnego i dla suszenia ręczników. Niektóre części produktu mogą stać się bardzo gorące i mogą być przyczyną oparzeń. Należy zachować szczególną ostrożność w obecności dzieci lub osób wrażliwych.



Trzymać paliwa, materiały łatwopalne i zbiorniki ciśnieniowe (na przykład aerozole, gaśnice) przynajmniej 50 cm od urządzenia. Nie rozpylać substancji żadnego typu na powierzchni urządzenia.



Nie dotykać urządzenia wilgotnymi czy mokrymi rękami lub stopami.  
Nie moczyć centralki elektronicznej wodą lub innymi płynami. W przypadku, gdy dojdzie do zamoczenia, odłączyć zasilanie prądem i pozostawić urządzenie do całkowitego wyschnięcia.



Instalacja urządzenia na dużych wysokościach geograficznych powoduje zwiększenie temperatury ogrzewanego powietrza.



W przypadku, gdy temperatura otoczenia może zejść poniżej punktu zamarzania, należy uruchomić funkcję przeciw zamarzaniu.



Aby całkowicie wyłączyć urządzenie, ustawić główny wyłącznik w pozycji "0". Czynność ta zalecana jest w przypadku długiego okresu nieużywania urządzenia,

#### PANEL STEROWNICZY

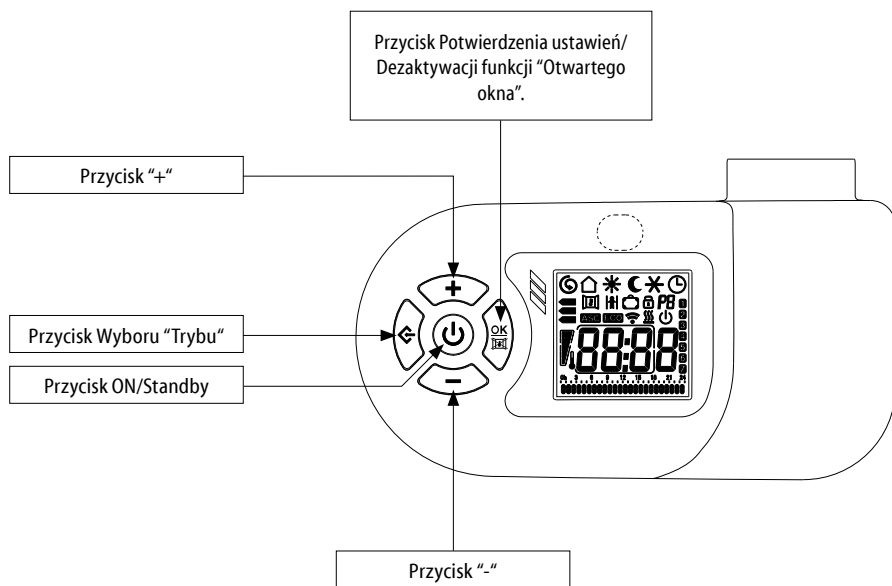

## WYŚWIETLACZ

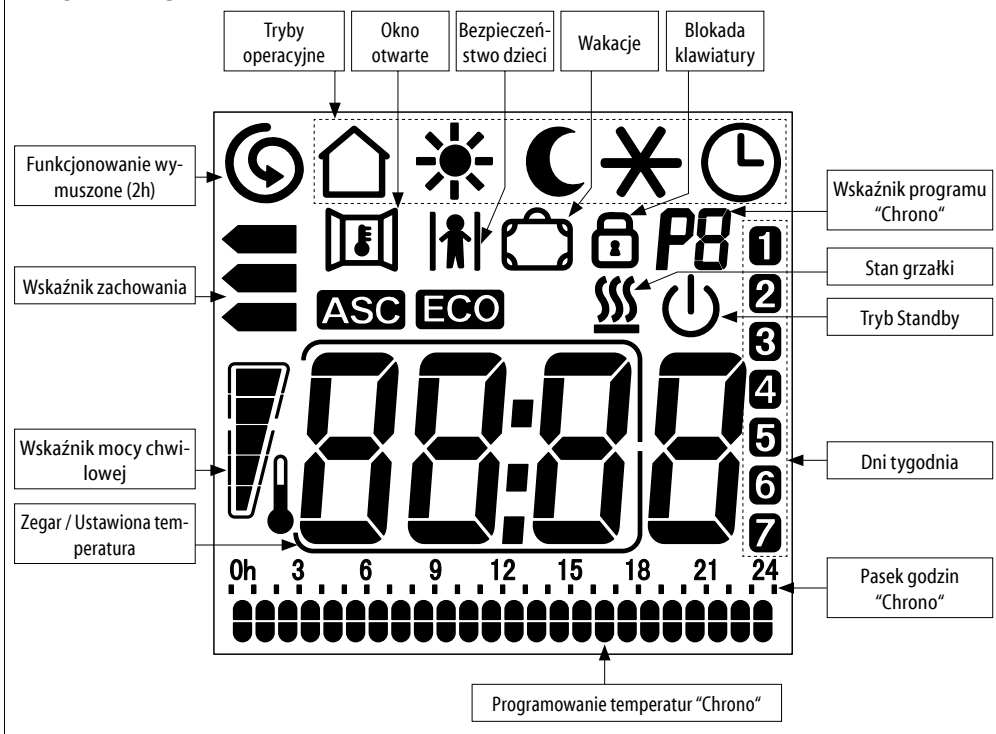

### 4.1 TRYB ON/STANDBY



W trybie "Standby", wyświetlacz pokazuje ikonę , godzinę i dzień tygodnia. Wszystkie tryby, łącznie z "przewodem sterowniczym" są nieaktywne, lecz urządzenie pozostaje pod napięciem w oczekiwaniu na otrzymanie polecenia.









Aby włączyć lub wyłączyć urządzenie, należy wcisnąć przycisk "Standby". Grzejnik łazienkowy włącza się w trybie operacyjnym, wybranym przed wyłączeniem i wydaje sygnał akustyczny. Wyświetlacz pokaże godzinę trybu "Chrono", podczas gdy w innych trybach pokazuje ustawioną temperaturę. Urządzenie ostrzega, podwójnym sygnałem akustycznym, wejście w tryb "Standby" i przedłużonym sygnałem akustycznym, wyjście z trybu.

### 4.2 TRYBY OPERACYJNE

Urządzenie oddaje do dyspozycji 6 trybów operacyjnych, które pozwalają na ogrzewanie otoczenia w sposób najbardziej odpowiadający potrzebom użytkownika.



Wcisnąć przycisk "Tryb", aby wybrać żądany tryb operacyjny. Ikona na wyświetlaczu pokazuje tryb operacyjny:

	Przewód sterujący		Comfort
	Noc/Eco		Przeciw zamarzaniu
	Chrono		Energy Saving



#### PRZEWÓD STERUJĄCY

Temperatura programowana jest przy użyciu poleceń "Przewodu sterowniczego". Wszystkie polecenia "Przewodu sterowniczego" są aktywne.



#### COMFORT

Temperatura w trybie "Comfort" odpowiada temperaturze żądanej przez klienta. Wszystkie polecenia "Przewodu sterowniczego" są dezaktywowane.



#### NOC/ECO

Tryb "Noc/Eco" utrzymuje komfortową temperaturę przy ograniczonym zużyciu energii. Wszystkie polecenia "Przewodu sterowniczego" są dezaktywowane.



### PRZECIW ZAMARZANIU

W trybie "Przeciw zamarzaniu" minimalna temperatura ustawiona jest na 7 °C.

Urządzenie włącza się automatycznie, gdy temperatura otoczenia spada poniżej 7 °C.

Wszystkie polecenia "Przewodu sterowniczego" są dezaktywowane.



### CHRONO

Tryb ten" pozwala na wybór jednego z trzech, wstępnie ustawionych programów czasowych lub też programu dostosowanego indywidualnie. Ten ostatni umożliwiał programowanie dzienne i tygodniowe, z dwoma poziomami temperatury (tryb "Comfort" i "Noc/Eco").

Wszystkie polecenia "Przewodu sterowniczego" są dezaktywowane.



### ENERGY SAVING

Tryb ten pozwala na zmniejszenie zużycia energii, w przypadku, gdy pomieszczenie pozostaje puste. Temperatura ustawiona jest na 17 °C.

Wszystkie polecenia "Przewodu sterowniczego" są dezaktywowane.

Kiedy na wyświetlaczu pokazana jest ikona , aktywna jest grzałka.

Ikona wybranego z centralki trybu (Standby, Comfort, Noc/Eco, Przeciw Zamarzaniu) pojawia się na wyświetlaczu obok ikony .

Jeśli Przewód sterowniczy nie jest podłączony, zostaje automatycznie wybrany tryb "Comfort".

### 4.2.2 COMFORT

Temperatura w trybie "Comfort" odpowiada temperaturze żądanej przez użytkownika.



Wcisnąć i trzymać wciśnięty przycisk "Tryb" do momentu, gdy na wyświetlaczu pojawi się ikona .



Wybrać żądaną temperaturę przy użyciu przycisków "+" lub "-".



Zakres regulacji temperatury wynosi od 7 °C do 32 °C.

### 4.2.3 NOC/ECO

W trybie "Noc/Eco" ustawiona temperatura musi być równa lub niższa od temperatury w trybie "Comfort". Jeśli próbuje się ustawić temperaturę w trybie "Comfort" niższą niż w trybie "Noc/Eco", ta ostatnia zostanie zmieniona.



Wcisnąć i trzymać wciśnięty przycisk "Tryb" do momentu, gdy na wyświetlaczu pojawi się ikona .



Wybrać żądaną temperaturę przy użyciu przycisków "+" lub "-".

Tryb ten zalecany jest w godzinach nocnych i w przypadku, gdy pomieszczenie pozostaje puste przez 2 lub więcej godzin.

### 4.2.1 PRZEWÓD STERUJĄCY

Aby aktywować tryb "Przewodu sterowniczego":



Wcisnąć i trzymać wciśnięty przycisk "Tryb" do momentu, gdy na wyświetlaczu pojawi się ikona .









Użytkownik może regulować tylko temperaturę w trybie "Comfort" urządzenia.



Wybrać żądaną temperaturę przy użyciu przycisków "+" lub "-".

Mieszkanie musi być wyposażone w system zarządzania, który obsługuje tego typu technologię. W tym przypadku, aby sprawdzić prawidłowe przekazywanie polecenie programowania, można użyć następującego schematu, w zależności od ustawionego trybu:

Tryb	Comfort	Noc/Eco (Comfort -3,5 °C)	Przeciw zamarzaniu	Standby	Comfort -1 °C	Comfort -2 °C
Sygnał do przekazania						
Napięcie między przewodem sterowniczym a neutralnym	0 volt	230 volt	115 volt ujemne	115 volt dodatnie	230 volt przez okres 3s	230 volt przez okres 7s



Wcisnąć i trzymać wciśnięty przycisk "Tryb" do momentu, gdy na wyświetlaczu pojawi się ikona .

Tryb ten zalecany jest w przypadku, gdy pomieszczenie pozostaje puste przez jeden lub kilka dni.

## 4.2.5 CHRONO

Tryb "Chrono" pozwala użytkownikowi na wybór jednego z trzech, wstępnie ustawionych programów czasowych lub też programu dostosowanego indywidualnie. Ten ostatni pozwala na ustawienie różnych temperatur ("Comfort" i "Noc/Eco") w ciągu 24 godzin, dla każdego dnia tygodnia.

### WYBÓR PROGRAMU



Wcisnąć i trzymać wciśnięty przycisk "Tryb" do momentu, gdy na wyświetlaczu pojawi się ikona . Następnie wcisnąć jednocześnie przyciski "Tryb" i "+", trzymając je oba wciśnięte przez przynajmniej 3 sekundy.

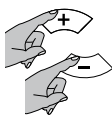

Numer wskazujący program (P1, P2, P3 i P4) zaczyna migać: wcisnąć przyciski "+" lub "-", w celu ustawieniażądanego programu. Wcisnąć przycisk "Tryb", aby potwierdzić.

W tym momencie zaczyna migać ikona funkcji ASC (zobacz rozdz. 4.3.1), wcisnąć przycisk , aby aktywować funkcję lub przycisk "-" aby ją dezaktywować.

PROGRAM P1	GODZINY	TRYB
OD PONIEDZIAŁKU DO PIĄTKU	0 - 6	Noc/Eco
	6 - 9	Comfort
	9 - 16	Noc/Eco
	16 - 23	Comfort
	23 - 0	Noc/Eco
SOBOTA I NIEDZIELA	0 - 7	Noc/Eco
	7 - 23	Comfort
	23 - 0	Noc/Eco

PROGRAM P2	GODZINY	TRYB
OD PONIEDZIAŁKU DO NIEDZIELI	0 - 7	Noc/Eco
	7 - 23	Comfort
	23 - 0	Noc/Eco

PROGRAM P3	GODZINY	TRYB
OD PONIEDZIAŁKU DO PIĄTKU	0 - 6	Noc/Eco
	6 - 9	Comfort
	9 - 13	Noc/Eco
	13 - 23	Comfort
	23 - 0	Noc/Eco
SOBOTA I NIEDZIELA	0 - 7	Noc/Eco
	7 - 23	Comfort
	23 - 0	Noc/Eco

PROGRAM P4 - DOSTOSOWANY INDYWIDUALNIE
--

Program "P4" pozwala użytkownikowi na ustawienie różnych temperatur ("Comfort" i "Noc/Eco") w ciągu 24 godzin, dla każdego dnia tygodnia.

### REGULACJA DATY I GODZINY

Przed przystąpieniem do ustawienia programu dostosowanego indywidualnie P4, należy sprawdzić czy godzina i dzień tygodnia są prawidłowe.



Jeśli tak nie jest, należy wcisnąć i trzymać wciśnięty przycisk "Tryb" do momentu, gdy na wyświetlaczu pojawi się ikona .

Następnie należy ponownie wcisnąć przycisk "Tryb" i trzymać wciśnięty do momentu, gdy numer wskazujący dzień zaczyna migać.

Wcisnąć przyciski "+" lub "-" aby ustawić prawidłowy dzień tygodnia (1=PON, 2=WT,... 7=NIEDZ). Wcisnąć przycisk "Tryb", aby potwierdzić.



20:30

Powtórzyć tę samą procedurę dla regulacji godzin.

20:30

W tym momencie zaczynają migać minuty, użyć przycisków "+" lub "-", aby je ustawić i wcisnąć przycisk , aby potwierdzić i wyjść lub przycisk "Tryb", by wejść do ustawień programu P4.

### USTAWIENIE PROGRAMU P4

Abym wejść do ustawień programu dostosowanego indywidualnie P4, należy wcisnąć przycisk "TRYB", po zakończeniu regulacji minut (zobacz REGULACJA GODZINY).

W tym momencie pasek godzin zaczyna migać i zegar wskazuje programowaną godzinę.

Zaczynając od pierwszego dnia, wybrać żadaną sekwencję godzin, przy użyciu przycisków "+" lub "-", wybierając dla każdej godziny, między temperaturą w trybie "Comfort" (podwójne nacięcie) a temperaturą w trybie "Noc/Eco" (pojedyncze nacięcie).

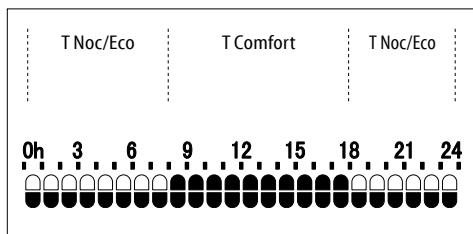

Wcisnąć przycisk "Tryb", by potwierdzić i powtórzyć tę samą procedurę dla każdego dnia tygodnia.

Programowanie tygodniowe zostało ustawione.

W tym momencie zaczyna migać ikona funkcji ASC (zobacz rozdz. 4.3.1), wcisnąć przycisk , aby aktywować funkcję lub przycisk "-" aby ją dezaktywować.

## 4.2.6 ENERGY SAVING

W ten sposób temperatura ustawiona jest na 17 °C. Funkcja "Energy Saving" pozwala na zmniejszenie zużycia, w przypadku, gdy pomieszczenie pozostaje puste, lecz chce się utrzymać komfortową temperaturę.



Aby aktywować "Energy Saving", należy wcisnąć przycisk "Tryb" do momentu, gdy pojawi się na wyświetlaczu napis "E S", zastępując godzinę/temperaturę.

## 4.3 FUNKCJONUJE

Urządzenie wyposażone jest w specjalne funkcje, które pozwalają na indywidualne dostosowanie i optymalizację użytkowania urządzenia.

### 4.3.1 ASC

Funkcja wykrywa inercję w pomieszczeniu, by osiągnąć ustaloną temperaturę i wyprzedza włączenie urządzenia by zapewnić osiągnięcie żądanej temperatury "Comfort" o ustawionej godzinie. Funkcja ta może wyprzedzić włączenie urządzenia o maksymalnie 2 godziny.



Funkcja ta może być aktywowana i operatywna tylko w trybie "Chrono". (zobacz Rozdz. 4.2.5)





Dla optymalnego funkcjonowania ASC koniecznych jest kilka dni dla nabycia danych.

### 4.3.2 OKNO OTWARTE

Funkcja "Otwarte Okna" pozwala urządzeniowi na autonomiczne wykrywanie ewentualnego otwarcia okna w pobliżu grzejnika łazienkowego (na przykład podczas sprzątania domu) i na ustawianie się w trybie "Przeciw Zamarzaniu", w celu zapobiegania niepotrzebnemu ogrzewaniu i unikania strat energii. W ten sam sposób, funkcja wykrywa zamknięcie okna i przywraca poprzednio ustawiony tryb operacyjny.

Przy włączeniu urządzenia, funkcja jest już aktywna, w oczekiwaniu na wykrycie ewentualnego otwarcia okna.



Aby aktywować lub dezaktywować funkcję, należy wcisnąć przycisk  i trzymać wciśnięty do momentu, gdy na wyświetlaczu pojawi się lub zniknie ikona .

Kiedy zostaje wykryte otwarcie okna, ikona "Otwarte Okna" zaczyna migać.

W tym momencie można anulować funkcję, poprzez wciśnięcie przycisku , do momentu wykrycia kolejnego otwarcia.



Ikona  przestaje migać.

Aby zagwarantować optymalne działanie funkcji, zaleca się instalację urządzenia w pobliżu okna (Rys. 9).

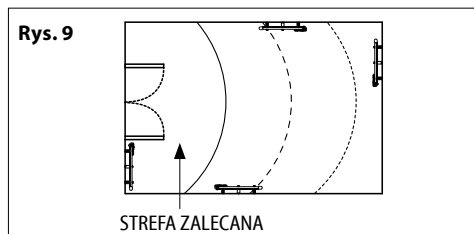

Odpowiedź urządzenia na otwarcie i zamknięcie okna zależy od wielu czynników, takich jak temperatura ustawiona na urządzeniu, temperatura na zewnątrz, stopień wentylacji pomieszczenia, w którym zainstalowany jest grzejnik łazienkowy, pozycja grzejnika łazienkowego w pomieszczeniu, obecność innych źródeł ciepła



Funkcja "Otwarte Okno" nie jest aktywowana lub dezaktywowana w trybie "Standby".



Jeśli urządzenie wykryło otwarcie okna, wszystkie tryby i funkcja "Wymuszonego Funkcjonowania (2h)" mogą zostać wybrane, lecz nie są aktywne do momentu zamknięcia okna lub anulowania funkcji "Otwarte Okna". Funkcje "Bezpieczeństwo Dzieci" i "Blokada Klawiatury" pozostają aktywne i są aktywowane lub dezaktywowane, również wtedy, gdy urządzenie wykryło otwarcie okna.

### 4.3.3 BEZPIECZEŃSTWO DZIECI

Po aktywacji funkcji "Bezpieczeństwo Dzieci", temperatura powierzchni urządzenia zostaje zmniejszona w stosunku do normalnego funkcjonowania aktywnego trybu ("Comfort", "Noc/Eco",...), tak by zmniejszyć ryzyko oparzeń, w razie przypadkowego i krótkiego kontaktu.



Aby aktywować funkcję, należy wcisnąć jednocześnie przyciski "+" i "-", trzymając je wciśnięte do momentu pojawienia się na wyświetlaczu ikony .



Aby dezaktywować funkcję, należy powtórzyć tę samą

Funkcja "Bezpieczeństwo Dzieci" jest aktywowana w każdym trybie operacyjnym i również w funkcji "Wymuszonego Funkcjonowania (2h)". Funkcja nie może być aktywowana, jeśli urządzenie znajduje się w "Standby".

## WAŻNE UWAGI:

W funkcji tej, energia termiczna, uwolniona przez urządzenie, zostaje zmniejszana i dlatego też konieczny jest dłuższy czas dla ogrzania pomieszczeń.

Również przy tej funkcji dzieci muszą być nadzorowane, by nie zdarzały się niebezpieczne sytuacje.



Należy w każdym razie unikać jakiegokolwiek, przedłużonego kontaktu części ciała z urządzeniem.

Jeśli urządzenie już funkcjonuje lub jest jeszcze gorące po niedawnym użytkowaniu, gdy aktywuje się funkcję "Bezpieczeństwo Dzieci", konieczne są przynajmniej dwie godziny, by temperatura zeszła do zmniejszonej wartości i funkcja stała się aktywna.

### 4.3.4 WYMUSZONE FUNKCJONOWANIE (2h)

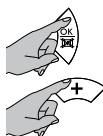
Funkcja "Wymuszone funkcjonowanie (2h)" służy do szybego ogrzewania pomieszczenia.



Aby aktywować funkcję, należy wcisnąć jednocześnie przyciski  i "+", trzymając je wciśnięte do momentu pojawienia się na wyświetlaczu symbolu .

Minuty brakujące do zakończenia dwóch godzin, pokazane są na wyświetlaczu. Urządzenie ogrzewa przez dwie godziny na pełnej mocy, ignorując poprzednie ustawienie temperatury.

Aby dezaktywować funkcję "Wymuszonego funkcjonowania (2h)", należy jednocześnie wcisnąć dwa przyciski, jak poprzednio.

Po dwóch godzinach od aktywacji, funkcja "Wymuszone funkcjonowanie (2h)" dezaktywuje się automatycznie, a urządzenie powraca do poprzednio wybranego trybu.





Funkcja "Bezpieczeństwa Dzieci" ogranicza moc urządzenia również w funkcji "Wymuszonego Funkcjonowania (2h)".



Jeśli urządzenie wykryło otwarcie okna, funkcja "Wymuszonego Funkcjonowania (2h)" nie może być aktywowana do momentu zamknięcia okna lub anulowania funkcji "Otwartego Okna" (zobacz Rozdz. 4.3.2), podczas gdy odliczanie kontynuuje, po upływie dwóch godzin, .

### 4.3.5 WAKACJE

W przypadku, gdy opuszcza się mieszkanie na określoną liczbę dni, można ustawić urządzenie w trybie "Przeciw Zamrażaniu", na cały okres nieobecności, po którym to grzejnik powraca do normalnego trybu funkcjonowania.

Aby aktywować funkcję, należy wcisnąć jednocześnie przyciski  i "-", trzymając je wciśnięte do momentu pojawienia się na wyświetlaczu ikony .



Użyć przycisków "+" lub "-", by ustawić liczbę dni (maksymalnie 45 dni).

Żądane ustawienie zostaje potwierdzone automatycznie.

W tym momencie na wyświetlaczu pojawia się ikona  i liczba ustawionych dni, która zmniejsza się progresywnie, wraz z upływem dni.

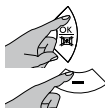

Aby dezaktywować, w jakimkolwiek momencie funkcję, należy wcisnąć jednocześnie przyciski  i "-".

### 4.3.6 BLOKADA KŁAWIATURY

Można zablokować klawiaturę sterowniczą, by uniknąć przypadkowych modyfikacji funkcjonowania.

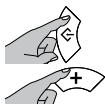

Aby aktywować funkcję, należy wcisnąć jednocześnie przyciski "Tryb" i "+", trzymając je wciśnięte do momentu pojawienia się na wyświetlaczu ikony .

Aby odblokować klawiaturę, należy wcisnąć jednocześnie dwa przyciski, jak opisano poprzednio.

Ikona "Blokady klawiatury" zniknie z wyświetlacza.

**WAŻNE:** Funkcja "Blokada Klawiatury" nie blokuje przycisku "Standby", który jest zawsze aktywny, również gdy funkcja "Blokada Klawiatury" jest aktywna.

## 4.4 WSKAŹNIK ZACHOWANIA

Wskaźnik zachowania pozwala na kontrolę, czy ustawiona temperatura zgadza się z tymi zalecanymi, w celu uniknięcia strat i zmniejszenia zużycia energii.

Strzałka ustawi się przy jednym z trzech kolorowych pasków, które przedstawiają jakościowo, zużycie energii, zgodnie z następującym schematem:

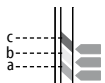

(a) **Zielona:** Wybrana temperatura jest niższa od tej zalecanej.

(b) **Żółta:** Temperatura jest odpowiednia, się lecz zaleca się obniżyć ją lekko.

(c) **Czerwona:** Wybrana temperatura jest wysoka, dobrze byłoby ją obniżyć.

**UWAGA:** wskaźnik dostarcza tylko jakościowych wskazań, dotyczących zużycia energii, a nie pomiarów absolutnych.

#### 4.5 WSKAŹNIK MOCY CHWILOWEJ



Wykres ten pokazuje chwilowe przedstawienie wykorzystywania mocy urządzenia (każdy sektor przedstawia 20% mocy).

**WAŻNE:** W przypadku braku zasilania, wszystkie aktualne ustawienia pozostają utrzymane, tracąc jednak ustawienie daty i godziny.

Jeśli brak zasilania następuje przy aktywnym trybie "Chrono", po przywróceniu działania urządzenia zostaje aktywowany tryb "Energy Saving".

**WAŻNE:** W przypadku braku zasilania przy aktywnej funkcji "Wymuszonego Funkcjonowania (2h)", po przywróceniu zasilania, ustawienie daty i godziny zostaje stracone, a urządzenie wychodzi z funkcji, ustawiając się w poprzednio wybranym trybie operacyjnym.

**WAŻNE:** W przypadku braku zasilania przy aktywnej funkcji "Wakacje", funkcja ta będzie aktywna przy ponownym włączeniu i zacznie kontynuować odliczanie brakujących dni, od momentu przerwania zasilania.

**WAŻNE:** W przypadku braku zasilania przy aktywnej funkcji "ASC", funkcja ta będzie aktywna przy ponownym włączeniu i będzie potrzebowała kilku dni, by powrócić w pełni operatywna.

## 5. CZYSZCZENIE



Przed każdą czynnością czyszczenia należy upewnić się, że urządzenie jest wyłączone, zimne i odłączone elektrycznie.



W celu czyszczenia wystarczy użyć wilgotnej i miękkiej szmatki z neutralnym środkiem czyszczącym. Nie używać ciernych, korozyjnych środków czyszczących lub rozpuszczalników.



Aby utrzymać wydajność urządzenia, należy usuwać pył z jego powierzchni i wnętrza, przynajmniej dwa razy w roku, przy użyciu odkurzacza.

## 6. KONSERWACJA



W przypadku problemów technicznych należy zwrócić się do wykwalifikowanego personelu (uznanego i autoryzowanego przez sprzedawcę lub producenta) lub skontaktować się ze sprzedawcą.



Jakikolwiek typ interwencji na urządzeniu musi zostać wykonany przez wykwalifikowany personel, który przed wykonaniem jakiegokolwiek czynności konserwacji, musi upewnić się, że urządzenie jest wyłączone, zimne i odłączone elektrycznie.



Urządzenie jest napełnione precyzyjną ilością specjalnego płynu. Każda naprawa, która wymaga otwarcia urządzenia, musi zostać wykonana przez wykwalifikowany personel.

W przypadku wycieku płynu, należy skontaktować się ze sprzedawcą lub wykwalifikowanym personelem.

## 7. PROBLEMY I ROZWIĄZANIA

Urządzenie nie grzeje.	<ul style="list-style-type: none"><li>• Sprawdzić czy włączone jest zasilanie elektryczne i czy urządzenie jest podłączone w prawidłowy sposób.</li><li>• Sprawdzić pozycję głównego wyłącznika.</li><li>• Zwiększyć temperaturę ustawioną na regulatorze temperatury urządzenia.</li><li>• Sprawdzić, czy ubrania nie zakrywają centralki sterowniczej lub sondy temperatury.</li><li>• Odłączyć połączenie elektryczne urządzenia przez kilka minut, w celu zresetowania systemu elektronicznego.</li><li>• Jeśli urządzenie w dalszym ciągu nie grzeje, należy skontaktować się ze sprzedawcą lub wykwalifikowanym personelem.</li></ul>
Urządzenie grzeje bez przerwy.	<ul style="list-style-type: none"><li>• Zmniejszyć temperaturę ustawioną na regulatorze temperatury urządzenia.</li><li>• Sprawdzić czy nie uruchomiło się przez przypadek funkcji "Wymuszone funkcjonowanie (2h)".</li><li>• Sprawdzić, czy ubrania nie zakrywają centralki sterowniczej lub sondy temperatury.</li><li>• Jeśli urządzenie w dalszym ciągu grzeje, należy skontaktować się ze sprzedawcą lub wykwalifikowanym personelem.</li></ul>

> PROBLEMY I ROZWIĄZANIA ciąg dalszy na następnej stronie



Pomieszczenie pozostaje zimne.	<ul style="list-style-type: none"> <li>• Sprawdzić czy moc urządzenia jest odpowiednia do potrzeb pomieszczenia do ogrzania.</li> <li>• W przypadku pierwszego uruchomienia, pomieszczenie wymaga kilku godzin dla osiągnięcia żądanej temperatury (ustawić temperaturę na maksymalną wartość, by jak najszybciej zwiększyć temperaturę).</li> </ul>
Wycieki płynu zawartego w grzejniku.	<ul style="list-style-type: none"> <li>• Wyłączyć urządzenie i skontaktować się ze sprzedawcą.</li> <li>• Osuszyć płyn przy pomocy ścierek lub materiału absorbacyjnego. Trzymać dzieci i zwierzęta domowe z dala od płynu.</li> </ul>
Urządzenie nie odpowiada prawidłowo na polecenia pochodzące z centralki przewodu sterowniczego.	<ul style="list-style-type: none"> <li>• Odłączyć elektrycznie urządzenie (ustawić główny wyłącznik urządzenia w pozycji "0"). Upewnić się, że podłączenie zostało wykonane zgodnie z niniejszą instrukcją (Rys. 8) i że centralka funkcjonuje prawidłowo.</li> <li>• Skontaktować się z wykwalifikowanym personelem.</li> </ul>
Urządzenie kontynuuje ogrzewanie, pomimo otwartego okna i aktywnej funkcji "Otwartego Okna".	<ul style="list-style-type: none"> <li>• Może okazać się konieczne odczekanie kilku minut, zanim funkcja stanie się aktywna.</li> <li>• Może się okazać, że różnica między temperaturą zewnętrzną a wewnętrzną nie jest wystarczająca, by uruchomić tę funkcję.</li> <li>• Sprawdzić czy pozycjonowanie urządzenia jest zgodne z przepisami podanymi w rozdziale 4.3.2 niniejszej instrukcji.</li> <li>• Sprawdzić czy wokół Centralki urządzenia nie znajdują się przeszkody.</li> <li>• Jeśli problem nie znika, należy skontaktować się ze sprzedawcą lub wykwalifikowanym personelem.</li> </ul>
Urządzenie nie powraca do ogrzewania po zamknięciu okna, podczas gdy funkcja "Otwartego Okna" jest aktywna.	<ul style="list-style-type: none"> <li>• Może okazać się konieczne odczekanie kilku minut, zanim czujnik wykryje zamknięcie okna.</li> <li>• Sprawdzić czy wokół Centralki urządzenia nie znajdują się przeszkody.</li> <li>• Dezaktywować i ponownie aktywować funkcję.</li> <li>• Jeśli czas odpowiedzi funkcji okaże się nadmierny, można zawsze włączyć urządzenie ręcznie.</li> <li>• Jeśli problem nie znika, należy skontaktować się ze sprzedawcą lub wykwalifikowanym personelem.</li> </ul>
Na wyświetlaczu pojawia się komunikat "ALL".	<ul style="list-style-type: none"> <li>• Sonda temperatury jest uszkodzona. Wyłączyć urządzenie i skontaktować się z naszym sprzedawcą.</li> </ul>

## 8. GWARANCJA



Zaleca się zachowanie opakowania, we wszystkich swoich częściach, dla ewentualnego oddania urządzenia sprzedawcy, urządzenie musi zostać zwrócone w całości, w celu zachowania warunków gwarancji.

Producent gwarantuje swym klientom wszystkie prawa zawarte w dyrektywie europejskiej 1999/44/WE oraz prawa konsumentów przyznane w legislacji krajowej.

Gwarancja pokrywa każdą niezgodność i wadę produkcyjną wykrytą w produkcie w momencie sprzedaży, która zostaje wykryta w ciągu dwóch lat od zakupu i daje prawo klientowi do uzyskania bezpłatnej naprawy wadliwego produktu lub jego wymiany, gdy naprawa nie jest możliwa.

Wyżej wymienione prawa przestają obowiązywać w następujących przypadkach:

- wady spowodowane użytkowaniem innym od tego opisanego w niniejszej instrukcji, która stanowi integralną część umowy kupna sprzedaży;
- wady powstałe w wyniku przypadkowego uszkodzenia, zaniedbania lub modyfikacji produktu.

Czynności instalacji, przyłączenia do zasilania i konserwacji, cytowane w niniejszej instrukcji, nie wchodzą w zakres czynności objętych gwarancją.

Producent zrzeka się wszelkiej odpowiedzialności za uszkodzenia lub obrażenia spowodowane bezpośrednio lub pośrednio wobec osób, zwierząt domowych lub rzeczy, w wyniku braku przestrzegania przepisów niniejszej instrukcji, ze szczególnym odniesieniem do ostrzeżeń dotyczących instalacji i uruchomienia produktu.

Aby móc skorzystać z przysługujących mu praw, opisanych powyżej, Klient musi skontaktować się ze sprzedawcą i przedstawić ważny dowód sprzedaży, wystawiony przez sprzedawcę, na którym widnieje data zakupu produktu.

## 9. UTYLIZACJA



Przed wykonaniem jakiegokolwiek operacji, należy upewnić się, że kabel zasilający jest odłączony od linii elektrycznej. W celu demontażu należy śledzić w odwrotnej kolejności etapy mocowania na ścianie (Str. 193).

W celu złomowania urządzenia, należy przestrzegać przepisów obowiązującej normy w zakresie utylizacji płynu znajdują-

jącego się w grzejniku łazienkowym oraz w zakresie zarządzania odpadami.



**Ostrzeżenia dotyczące prawidłowej utylizacji produktu, zgodnie z Dyrektywą Europejską 2012/19/WE.**

Po zakończeniu okresu eksploatacyjnego, produkt nie może być utylizowany z odpadami domowymi.

Może zostać oddany do odpowiednich ośrodków zbiórki odpadów, przewidzianych przez administrację lub do sprzedawców, którzy odbierają zużyty sprzęt.



Urządzenie jest zgodne z następującymi dyrektywami europejskimi:

2014/30/UE w sprawie kompatybilności elektromagnetycznej

2014/35/UE niskonapięciowa

2011/65/UE w sprawie ograniczenia stosowania niektórych niebezpiecznych substancji w sprzęcie elektrycznym i elektronicznym

2009/125/WE w sprawie ekoprojektu dla produktów związanych z energią



### **PODŁĄCZENIE ELEKTRYCZNE Z WTYCZKĄ UWAŻNIE PRZECZYTAĆ**

Przed włożeniem wtyczki do gniazdka należy dokładnie sprawdzić czy napięcie waszej sieci domowej odpowiada wartości w V, podanej na tabliczce znamionowej urządzenia i czy gniazdko i linia zasilająca są prawidłowo wymiarowane w stosunku do mocy urządzenia (również wskazanej na tabliczce znamionowej).

Upewnić się, że linia zasilająca wyposażona jest w urządzenie, które pozwala na odcięcie urządzenia od sieci domowej, zgodnie z obowiązującą normą.

Linia elektryczna musi być obowiązkowo wyposażona w urządzenie zabezpieczające różnicowoprądowe o dużej wrażliwości z znamionowym różnicowym prądem zadziałania równym 30 mA.

Wszystkie odniesienia obecne w instrukcji, dotyczące użycia trybu "Przewodu sterowniczego" (Fil Pilote) i jego podłączeń, należy zignorować, gdyż urządzenie nie posiada tego trybu funkcji.

## V PRIROČNIKU UPORABLJENI ZNAKI



POZOR!  
NEVARNOST ZA ŽIVLJENJE ALI ZDRAVJE LJUDI IN ŽIVALI ALI ZA PREMOŽENJE.



POZOR!  
NEVARNOST ELEKTRIČNEGA UDARA.



POZOR!  
NEVARNOST POŠKODOVANJA IZDELKA.



POZOR!  
VISOKE TEMPERATURE.  
NEVARNOST OPEKLIN.



NASVETI ZA DOBRO DELOVANJE.



NE PREKRITI!

### POZOR



**OPOZORILO - Nekateri deli tega izdelka se lahko močno segrejejo in so lahko vzrok za opeklino. Posebno pozornost morate posvetiti prisotnosti otrok in občutljivih oseb.**



Otroci starosti manj kot 3 leta se grelniku brisač ne smejo približevati, razen, če so pod nadzorom.

Otroci starosti od 3 do 8 let običajno lahko aparat le vklopijo ali izklopijo, če je ta montiran v položaju za normalno delovanje, in da so otroci po nadzorom oziroma so ustrezno poučeni o načinu varne uporabe aparata ter da se zavedajo nevarnosti, ki so povezane z uporabo aparata. Otroci starosti od 3 do 8 let aparata ne smejo odklopiti, nastavljati ali čistiti, niti opravljati vzdrževanja. Aparat lahko uporabljajo otroci stari najmanj 8 let in osebe z zmanjšano fizično, senzorično ali mentalno sposobnostjo ali brez izkušenj oziroma znanja le, če so pod nadzorom ali pa se jih je poučilo z navodili o varni uporabi aparata in so razumele tveganja, ki so pri tem prisotna. Otroci se z aparatom ne smejo igrati. Čiščenja in vzdrževanja naprave, ki jo mora opraviti uporabnik, ne smete prepustiti otrokom brez nadzora.



**POZOR:**  
**Ta aparat je namenjen izključno za sušenje z vodo opranih brisač. Ne sme se ga uporabljati za druge namene.**



Aparata ne montirajte:  
- neposredno pod ali pred omrežno vtičnico ali priključno dozo (Slika 6)  
- v stiku s steno ali tlakom  
- blizu zaves, drugih vnetljivih materialov, goriv ali posod pod tlakom.



**POZOR:**  
Upoštevajte razdalje, navedene na slikah 4, 5. Da bi se izognili nevarnostim, s katerimi bi se lahko soočili otroci v zgodnjem otroštvu, svetujemo, da ta aparat montirate tako, da se bo najnižja ogrevalna palica nahajala na višini najmanj 600 mm od tal. (Slika 4).



Aparat montirajte in uporabljajte samo, kot je navedeno v teh navodilih.



Če je napajalni kabel poškodovan, ga mora zamenjati proizvajalec ali njegova servisna služba oziroma druga strokovna oseba, da se tako izognete nevarnostim. Aparata ne uporabljajte, če je ta ali elektronski nadzor poškodovan.



Prepričajte se, da je napajalna linija opremljena z napravo, ki omogoča ločitev aparata iz električnega omrežja, vključno s krmilno žico, skladno z veljavnimi predpisi.



**POZOR:**  
**Naprave za upravljanje nikoli in na noben način ne prekrivajte. (Slika 6)**



Aparat je napolnjen z natančno določeno količino posebne tekočine. Vsako popravilo, pri katerem je potrebno aparat odpreti, mora opraviti strokovno usposobljeno osebo. V primeru puščanja tekočine se obrnite na svojega prodajalca ali strokovno usposobljeno osebo.

Za odstranitev aparata sledite veljavnim predpisom o odstranjevanju v notranjosti grelnika brisač prisotne tekočine in ravnanju z odpadki.

## 1. LASTNOSTI APARATA

Napajalna napetost: 230 V~ 50 Hz

Razred izolacije: II 

Razred zaščite: IP34

Moč [W]	200	300	400	500	600	700	750	900	1000	1250	1500	2000
Nazivni tok [A]	0.9	1.3	1.8	2.2	2.6	3	3.3	4	4.5	5.5	6.5	9

Tabela 1



Tehnični podatki aparata so navedeni na etiketi lastnosti, ki je nameščena spodaj desno na stranici grelnika brisač (slika 1).

- |                             |                              |
|-----------------------------|------------------------------|
| A Znamka/Proizvajalec       | G Serijska številka          |
| B Model, tip, kategorija    | H Koda proizvoda             |
| C Napetost napajanja in moč | I Razred zaščite             |
| D Dvojna izolacija          | L Oznake kakovosti           |
| E Država porekla            | M Način odstranitve          |
| F ES oznaka                 | N Dvodimenzionalna koda (QR) |



Prepovedano je kakor koli spreminjati lastnosti aparata in odstraniti kateri koli nepremičen del, vključno s pokrovi, in/ali kakor koli odstraniti oziroma obrniti napravo za upravljanje (slika 2). Prepričajte se, ali je aparat brezhiben. Aparata ne uporabljajte, če je poškodovan, obrnite se na prodajalca ali strokovno usposobljeno osebo.



Za embalažo uporabljene materiale je mogoče reciklirati. Svetujemo vam, da jih odložite v ustrezne vsebnike za ločeno zbiranje odpadkov.

## 2. SPLOŠNE INFORMACIJE



### Skladiščenje in hramba:

Izogibajte se skladiščenju aparata na mestih, kjer bi lahko zmrznili. Ne sme zmrzniti.



Previdno odprite embalažo aparata, postavite ga na kotnike iz stiropora ali na mehko podlago, da se ne poškoduje.

Embalaža vsebuje:

- aparat
- komplet za pritrditev
- priročnik z navodili



Pred nameščanjem in uporabo pazorno in v celoti preberite navodila. Shranite jih za nadaljnjo uporabo.



Aparat montirajte in uporabljajte samo, kot je navedeno v teh navodilih.



Ta navodila ne vsebujejo vseh možnih okoliščin, ki se lahko pojavijo. Vedno uporabite zdravo pamet in previdnost med montažo, delovanjem in ohranjanjem naprave.

## 3. POSTAVITEV IN MONTAŽA



Aparat je izdelan za ogrevanje stanovanjskih ali istovrstnih prostorov in za sušenje brisač.

### **POZOR:**

Ta aparat je namenjen izključno za sušenje z vodo opranih brisač. Ne sme se ga uporabljati za druge namene. Aparat se mora uporabiti za fiksno montažo na steno, kot je predpisano v teh navodilih. Aparat montirajte z desno spodaj obrnjeno napravo za upravljanje in s tipkami za upravljanje kot so na (sliki 3).



V kopalnici (opremljeni s kadjo ali prho) montirajte aparat izven območja 1.

Aparat montirajte tako, da se elektronskega upravljanja in drugih naprav za upravljanje ne more dotakniti oseba, ki se nahaja v kopalni kadki ali pod prho. Za priključitev grelnika brisač je prepovedano uporabiti vtič.



**Z aparati, ki so že opremljeni z vtičem, sledite opozorilom na strani 108.**



### **POZOR:**

Upoštevajte razdalje, navedene na slikah 4, 5. Da bi se izognili nevarnostim, s katerimi bi se lahko soočili otroci v zgodnjem otroštvu, svetujemo, da ta aparat montirate tako, da se bo najnižja ogrevalna palica nahajala na višini najmanj 600 mm od tal. (Slika 4)



Aparata ne montirajte:

- neposredno pod ali pred omrežno vtičnico ali priključno dozo (Slika 6)
- v stiku s steno ali tlakom
- blizu zaves, drugih vnetljivih materialov, goriv ali posod pod tlakom.



Preverite, da ni cevi ali električnih napeljav v steni, ki bi jih lahko poškodovali med pritrjevanjem.



Aparat je opremljen s senzorjem, ki lahko zazna morebitno odpiranje okna, postavljenega v bližini grelnika brisač. Za pravilno delovanje funkcije "Odprto okno" je priporočljivo, da pregledate in se držite navodil, opisanih v pog. 4.3.2 pred pritrditvijo na steno.

### 3.1 PRITRDATEV NA STENO



Prepričajte se, da se v paketu za pritrjevanje nahajajo vijaki in vložki, primerni za vrsto stene, na katero bo aparat pritrjen. V primeru dvoma se obrnite na strokovno usposobljeno osebje ali na prodajalca.



Med montažo se prepričajte, da je napajalni kabel odklopljen iz električne linije.



O pritrditvi na steno glejte navodila v tej knjižici od strani 193 dalje.

### 3.2 ELEKTRIČNE POVEZAVE



#### POZOR

Montažo mora opraviti specializiran tehnik in sicer skladno z veljavnimi predpisi države pripadnosti. Ko aparat montirate se prepričajte, da ni pod električno napetostjo in da je glavno stikalo sistema razklenjeno v položaju "0".



Napajanje aparata je z 230 V~ 50 Hz. Prepričajte se, da električna linija ustreza podatkom, navedenim v tabeli 1.



Prepričajte se, da je napajalna linija opremljena z napravo, ki omogoča ločitev aparata iz električnega omrežja, vključno s Krmilno žico, skladno z veljavnimi predpisi.

V primeru montaže v kopalnico mora biti električna linija opremljena z zaščitno napravo na diferenčni tok visoke občutljivosti, z nazivnim diferenčnim tokom poseganja 30 mA. Napajalna linija in krmilnik sistema krmilne žice morata biti zaščiteni z istim stikalom na diferenčni tok.

Električni prikllop opravite v notranjosti razdelilne doze.

V primeru vlažnih prostorov (kuhinja, kopalnica) se mora povezava aparata v omrežje nahajati vsaj 25 cm nad tlemi.

Natančno upoštevajte shemo električnih povezav, prikazano na sliki 8.



**Če Krmilna žica ni povezana s krmilnikom za programiranje, se jo zaključite in izolirajte. Krmilne žice v nobenem primeru ne povežite z ozemljitvijo.**



Prepričajte se, da napajalni kabel v nobenem primeru ne more priti v stik s površino aparata (slika 7).

Slika 8

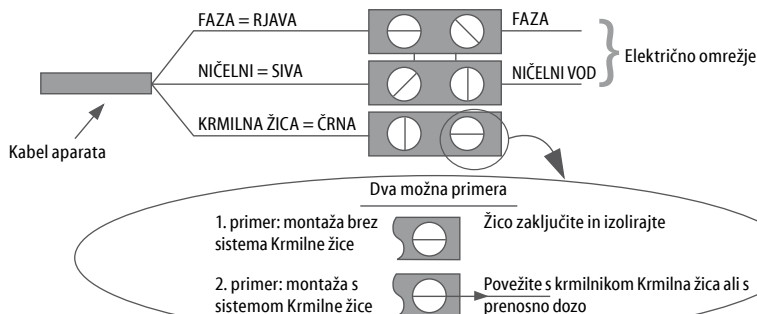

#### 4. REGULIRANJE IN DELOVANJE



Aparat je izdelan za ogrevanje stanovanjskih ali istovrstnih prostorov in za sušenje brisač. Nekateri deli tega izdelka se lahko močno segrejejo in so lahko vzrok za opekline. Posebno pozornost morate posvetiti prisotnosti otrok in občutljivih oseb.



Gorljive in vnetljive materiale ter posode pod tlakom (na primer pršilne doze, gasilnike) hranite oddaljene vsaj 50 cm od aparata. Na površino ne pršite nobene vrste snovi.



Aparata se ne dotikajte z vlažnimi ali mokrimi rokami ali nogami.

Elektronskega upravljalnika ne vlažite z vodo ali drugimi tekočinami. Če se to zgodi, odklopite električno napajanje in pustite, da se aparat popolnoma osuši.



Montaža aparata na visokem mestu povzroči zvišanje temperature ogretega zraka.



Če je mogoče, da se temperatura zniža pod točko ledišča, aktivirajte "Protizmrazovalni" način.



Za popoln izklop aparata postavite glavno stikalo v položaj "0". Ta postopek je priporočljiv v primeru dolgega mirovanja.

#### KOMANDNA PLOŠČA

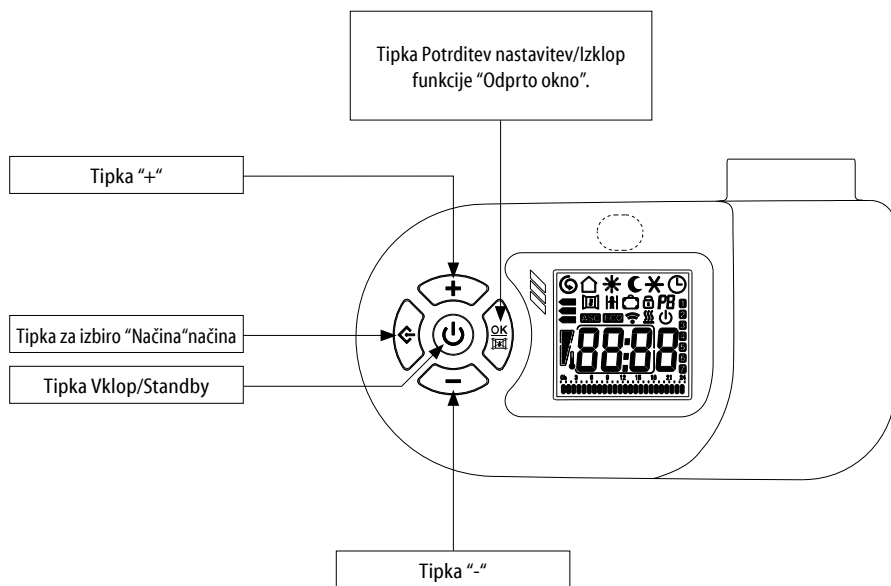

## ZASLON

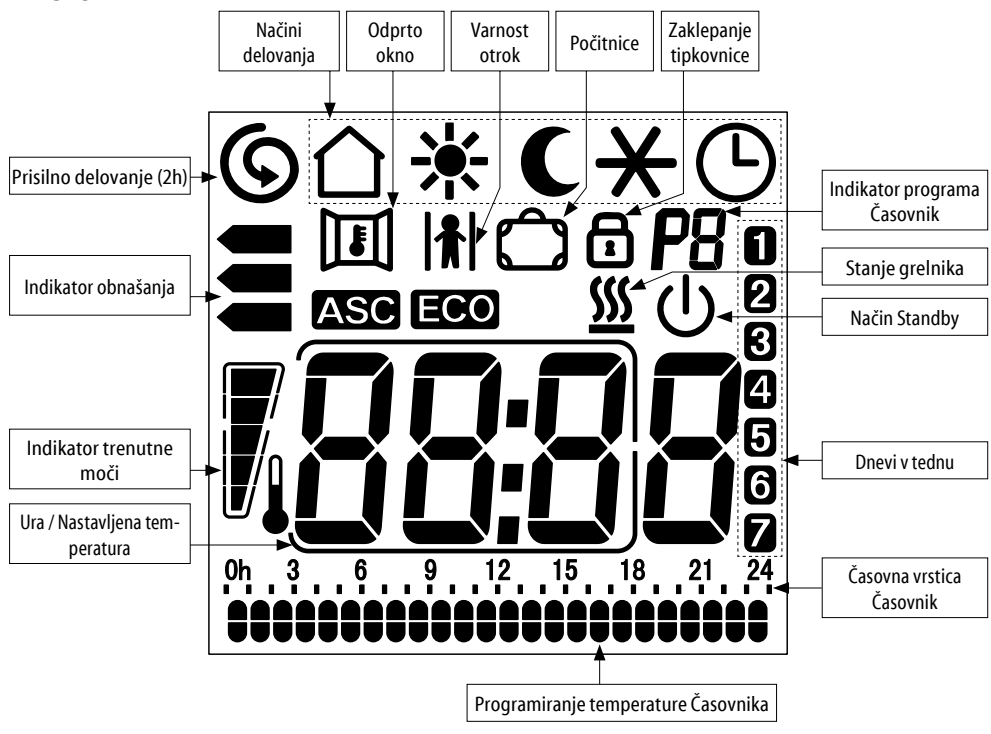

### 4.1 NAČIN VKLOP/STANDBY



V načinu "Standby" je na zaslonu prikazana ikona , ura in dan v tednu. Vsi načini, vključno s "Krmilno žico", so prekinjeni, toda aparat je še vedno pod napetostjo in čaka na sprejem ukaza.









Za vklop ali izklop aparata pritisnete tipko "Standby". Grelnik brisač se vklopi v načinu delovanja, v katerem se je nahajal pred izklopom, ter odda zvočni znak. Zaslom prikazuje uro v načinu "Časovnik", medtem ko v drugih načinih prikazuje nastavljeno temperaturo. Aparat z dvojnimi zvočnim znakom javi vstop v način "Standby" in z enim daljšim zvočnim znakom izstop iz slednjega.

### 4.2 NAČINI DELOVANJA

Aparat nudi možnost delovanja na 6 načinov, s katerimi omogoča ogrevanje prostora na način, ki najbolj ustreza vašim potrebam.



Pritisnete tipko "Način" in izberite zeleni način delovanja. Način delovanja prikazuje ikona na zaslonu:

	Krmilna žica		Udobno
	Noč/Eco		Protizmrovalna funkcija
	Časovnik		Energy Saving



#### KRMILNA ŽICA

Temperaturo se programira z ukazi funkcije "Krmilna žica". Vsi ukazi funkcije "Krmilna žica" so aktivirani.



#### UDOBNO

Temperatura "Udobno" je skladna s temperaturo po želji stranke. Vsi ukazi funkcije "Krmilna žica" so izklopljeni.



#### NOČ/ECO

V načinu "Noč/Eco" ohranja temperaturo udobja z zmanjšano porabo energije. Vsi ukazi funkcije "Krmilna žica" so izklopljeni.



### PROTIZMRZOVALNA FUNKCIJA

V načinu "Protizmrzovalna funkcija" je minimalna temperatura nastavljena na 7 °C.

Aparat se samodejno vklopi pri temperaturi v prostoru manj kot 7 °C.

Vsi ukazi funkcije "Krmilna žica" so izklopljeni.



### ČASOVNIK

Ta način omogoča izbiranje med tremi nastavljenimi programi časovnega termostata ali osebno prilagojenim programom. S slednjim si lahko programirate ogrevanje po dnevih in tedensko z dvema stopnjama temperature ("Udobno" in "Noč/Eco"). Vsi ukazi funkcije "Krmilna žica" so izklopljeni.



### ENERGY SAVING

Ta način omogoča zmanjšanje porabe energije v primeru, da je soba prazna. Temperatura je nastavljena na 17 °C.

Vsi ukazi funkcije "Krmilna žica" so izklopljeni.

Ko je na zaslonu prikazana ikona , je grelnik aktiven.

## 4.2.1 KRMILNA ŽICA

Za aktiviranje načina "Krmilna žica":



Pritisnite tipko "Način", dokler se na zaslonu ne pojavi ikona .

Uporabnik lahko nastavlja temperaturo samo v načinu "Udobno".

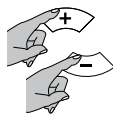

Želena temperaturo izberite s tipkama "+" ali "-".

Stanovanje mora biti opremljeno s sistemom upravljanja, ki podpira tovrstno tehnologijo. V tem primeru je za preverjanje pravilnosti pošiljanja ukazov za programiranje mogoče uporabiti naslednjo shemo, odvisno od nastavljenega načina:

Način	Udobno	Noč/Eco (Udobno -3,5 °C)	Protizmrzovalna funkcija	Standby	Udobno -1 °C	Udobno -2 °C
Signal za prenos						
Napetost med krmilno žico in ničelnim vodom	0 voltov	230 voltov	115 voltov negativna	115 voltov pozitivna	230 voltov v intervalu 3s	230 voltov v intervalu 7s

Ikona v krmilniku izbranega načina (Standby, Udobno, Noč/Eco, Protizmrzovalna) se pojavi na zaslonu poleg ikone .

Če Krmilna žica ni povezana, se samodejno izbere način "Udobno".

## 4.2.2 UDOBNO

Temperatura "Udobno" je skladna s temperaturo po želji uporabnika.



Pritisnite tipko "Način", dokler se na zaslonu ne pojavi ikona .



Želena temperaturo izberite s tipkama "+" ali "-".

Presledek reguliranja temperature je od 7 °C do 32 °C.

## 4.2.3 NOČ/ECO

V načinu "Noč/Eco" mora biti nastavljena temperatura enaka ali nižja od temperature "Udobno". Če nastavite temperaturo načina "Udobno" nižje kot v "Noč/Eco", se bo ta posledično spremenila.



Pritisnite tipko "Način", dokler se na zaslonu ne pojavi ikona .

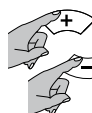

Želena temperaturo izberite s tipkama "+" ali "-".

Ta način je priporočljiv v nočnem času, ko je soba prazna 2 uri ali dlje.

## 4.2.4 PROTIZMRZOVALNA FUNKCIJA

V načinu "Protizmrzovalne funkcije" je temperatura nastavljena na 7 °C. Aparat se samodejno zažene pri temperaturah v prostoru pod 7 °C in z minimalno porabo energije preprečuje, da bi temperatura v prostoru padla pod ledišče.



Pritisnite tipko "Način", dokler se na zaslonu ne pojavi ikona .

Ta način je priporočljiv, ko je soba en ali več dni prazna.



## 4.2.5 ČASOVNIK

Način "Časovnik" uporabniku omogoča izbiranje med tremi nastavljenimi programi časovnega termostata ali osebno prilagojenim programom. Slednji omogoča nastavitve različnih temperatur ("Udobno" in "Noč/Eco") v razdobju 24 ur, za vsak dan v tednu.

### IZBIRA PROGRAMA



Pritisnite tipko "Način", dokler se na zaslonu ne pojavi ikona . Nato sočasno pritisnete tipki "Način" in "-" ter ju obe držite pritisnjeni vsaj 3 sekunde.



Številka, ki označuje program (P1, P2, P3 in P4), utripa: pritisnite gumba "+" ali "-" ter nastavite želeni program. Pritisnite gumb "Način" za potrditev.

Sedaj utripa ikona funkcije ASC (glejte pog. 4.3.1), pritisnite tipko  za aktiviranje funkcije ali tipko "-" za izklop.

PROGRAM P1	URE	NAČIN
OD PONEDELJKA DO PETKA	0 - 6	Noč/Eco
	6 - 9	Udobno
	9 - 16	Noč/Eco
	16 - 23	Udobno
	23 - 0	Noč/Eco
SOBOTA IN NEDELJA	0 - 7	Noč/Eco
	7 - 23	Udobno
	23 - 0	Noč/Eco

PROGRAM P2	URE	NAČIN
OD PONEDELJKA DO NEDELJE	0 - 7	Noč/Eco
	7 - 23	Udobno
	23 - 0	Noč/Eco

PROGRAM P3	URE	NAČIN
OD PONEDELJKA DO PETKA	0 - 6	Noč/Eco
	6 - 9	Udobno
	9 - 13	Noč/Eco
	13 - 23	Udobno
	23 - 0	Noč/Eco
SOBOTA IN NEDELJA	0 - 7	Noč/Eco
	7 - 23	Udobno
	23 - 0	Noč/Eco

### PROGRAM P4 - PRILAGOJENO

Program "P4" uporabniku omogoča nastavitve različnih temperatur (Udobno in Noč/Eco) v razponu 24 ur za vsak dan v tednu.

### NASTAVITEV DATUMA IN URE

Preden pričnete nastavljeni osebno prilagojen program P4 preverite, če sta ura in dan v tednu pravilna.



Če ni tako, pritisnite tipko "Način", dokler se na zaslonu ne pojavi ikona .

Nato znova pritisnite tipko "Način" in jo držite, dokler številka, ki označuje dan, utripa.

Pritisnite tipki "+" ali "-" za nastavitve pravega dneva v tednu (1=PON, 2=TOR, ... 7=NED). Pritisnite tipko "Način" za potrditev.



Enak postopek opravite za nastavitve ure.



Sedaj utripajo minute, uporabite tipki "+" ali "-" za nastavljanje in pritisnite tipko  za potrditev in izhod ali tipko "Način" za vstop v nastavitve programa P4.

### NASTAVITEV PROGRAMA P4

Za vstop v nastavitve prilagojenega programa P4 pritisnete tipko "NAČIN", ko zaključite nastavljanje minut (glejte NASTAVITEV URE).

Sedaj urina vrstica utripa in ura prikazuje čas, ki ga programirate.

Začnete s prvim dnevom in izberite želeni urnik z uporabo gumbov "+" ali "-". Za vsako uro izbirajte med temperaturo "Udobno" (dvojna oznaka) in temperaturo "Noč/Eco" (ena oznaka).

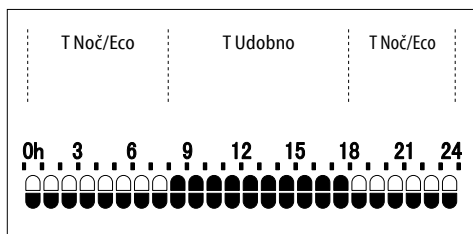

Pritisnite tipko "Način" za potrditev in ponovite enak postopek za vsak dan v tednu.

Tedensko programiranje je sedaj nastavljeno.

Sedaj utripa ikona funkcije ASC (glejte pog. 4.3.1), pritisnite tipko  za aktiviranje funkcije ali tipko "-" za izklop.

## 4.2.6 ENERGY SAVING

V tem načinu je temperatura nastavljena na 17 °C. Funkcija "Energy Saving" omogoča zmanjšanje porabe energije v primeru, da je soba prazna, vendar želite ohraniti udobno temperaturo.



Za aktiviranje "Energy Saving" pritisnite tipko "Način", dokler se na zaslonu ne pojavi napis "E S" namesto ure/temperature.

## 4.3 FUNKCIJE

Aparat je opremljen s posebnimi funkcijami, ki omogočajo prilagajanje in optimiziranje uporabe aparata.

### 4.3.1 ASC

Ta funkcija zazna vztrajnost prostora pri doseganju nastavljenе temperature in prestavi vklop aparata na zgodnejši čas, da zagotovi doseženo temperaturo "Udobno" ob nastavljenem času.

Vklop aparata je mogoče prestaviti na zgodnejši čas za največ 2 uri.



To funkcijo je mogoče aktivirati in deluje samo v načinu "Časovnik". (glejte pog. 4.2.5)





Za optimalno delovanje funkcije ASC je potrebnih nekaj dni pridobivanja podatkov.

### 4.3.2 ODPRTO OKNO

Funkcija "Odrpto okno" omogoča, da aparat samodejno zazna morebitno odprtje okna v bližini grelnika brisač (na primer med čiščenjem stanovanja) in se postavi v "Protizmrzovalno funkcijo", da prepreči nekoristno ogrevanje in s tem zapravljanju energije. Na enak način tudi zazna zaprtje okna in pri tem znova vzpostavi predhodno nastavljeno stanje delovanja.

Ob vklopu aparata je funkcija že aktivna, čaka, da zazna morebitno odprtje okna.



Za aktiviranje ali izklop funkcije pritisnite tipko  in jo držite pritisnjeno, dokler se na zaslonu pojavi ali izgine ikona .

Ko se zazna odprtje okna, ikona "Odrpto okno" utripa.



Sedaj je mogoče s pritiskom na tipko  razveljaviti dejanje "Odrpto okno", dokler

ne zazna naslednjega odpiranja. Ikona  preneha utripati.

Za zagotovitev optimalnega delovanja funkcije je priporočljivo, da aparat namestite v bližini okna (slika 9).

Slika 9

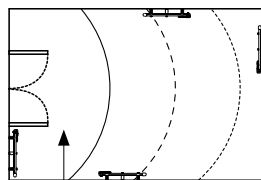

PRIPOROČENO OBMČOJE



Odzivnost aparata na odpiranje in zapiranje okna je odvisna od številnih dejavnikov. Med te spadajo na aparatu nastavljena temperatura, zunanja temperatura, stopnja prezračevanja prostora, v katerem je grelnik brisač nameščen, položaj grelnika brisač v prostoru, prisotnost drugih toplotnih virov



Funkcije "Odrpto okno" ni mogoče vklopiti ali izklopiti v načinu "Standby".



Če aparat zazna odprto okno, je mogoče izbirati med vsemi načini in funkcijo "Prisilno delovanje (2h)", vendar ne bodo aktivni dokler aparat ne zazna zaprtega okna ali preklica funkcije "Odrpto okno". Funkciji "Varnost otrok" in "Zaklepanje tipkavnice" ostaneta aktivni in jih lahko vklopite ali izklopite tudi, ko aparat zazna odprte okna.

### 4.3.3 VARNOST OTROK

Z aktiviranjem funkcije "Varnost otrok" se temperatura na površini aparata zniža, v primerjavi z normalnim delovanjem aktivnega načina ("Udobno", "Noč/Eco", ...), na ta način se zmanjša tveganje opeklin v primeru kratkega in nezgodnega dotika.



Za aktiviranje funkcije sočasno pritisnete tipki "+" in "-" ter ju obe držite pritisnjene, dokler se na zaslonu ne pojavi ikona .



Funkcijo prekinete tako, da postopek ponovite.

Funkcijo "Varnost otrok" je mogoče aktivirati v vseh načinih delovanja in tudi s funkcijo "Prisilno delovanje (2h)". Funkcije ni mogoče aktivirati, če se aparat nahaja v stanju "Standby".

## POMEMBNE OPOMBE:

S to funkcijo se zmanjša toplotna energija, ki jo oddaja aparat, zato je potreben daljši čas za segretje prostorov.

Tudi z uporabo te funkcije je potrebno paziti na otroke in se prepričati, da se ne izpostavljajo nevarnostim.



Vsekakor pa se je treba izogniti vsakemu daljšemu dotiku delov telesa z aparatom.

Če aparat že deluje ali je še vroč zaradi dotedanje uporabe in aktivirate funkcijo "Varnost otrok", sta potrebni vsaj dve uri, da se temperatura zniža na znižano vrednost in funkcija postane dejavna.

### 4.3.4 PRISILNO DELOVANJE (2h)

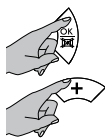
Funkcijo "Prisilno delovanje (2h)" aktivirajte hitrejše ogrevanje sobe.



Za aktiviranje funkcije sočasno pritisnete tipki  in "+" ter ju obe držite pritisnjeni, dokler se na zaslonu ne pojavi simbol .

Minute, ki še manjkajo do poteka dveh ur, so na zaslonu prikazane namesto ure.

Aparat dve uri ogreva s polno močjo in prezre predhodno nastavitve temperature.

Za izklop funkcije "Prisilno delovanje (2h)" sočasno pritisnete obe tipki, kot je predhodno opisano.

Dve uri po aktiviranju funkcije "Prisilno delovanje (2h)" se funkcija samodejno izklopi in aparat se povrne na predhodno nastavljen način delovanja.





Funkcija "Varnost otrok" omejuje moč aparata tudi med delovanjem funkcije "Prisilno delovanje (2h)".



Če aparat zazna odprta okna, funkcije "Prisilno delovanje (2h)" ni mogoče aktivirati, dokler ne zazna zaprtja okna ali preklica funkcije "Odprto okno" (glejte pog. 4.3.2), medtem pa se odštevanje do poteka dveh ur nadaljuje.

### 4.3.5 POČITNICE

V primeru večdnevne odsotnosti od doma lahko nastavite aparat tako da bo določeno število dni odsotnosti vzdrževal "Protizmrazovalno funkcijo" in bo samodejno aktiviral predhodno izbrani način po poteku nastavljenega števila dni.

Za aktiviranje funkcije sočasno pritisnete tipki  in "-" ter ju obe držite pritisnjeni, dokler se na zaslonu ne pojavi ikona .

Uporabite tipki "+" ali "-" za nastavitve števila dni (največ 45 dni).

Želena nastavitve se samodejno potrdi.

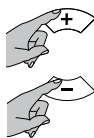

Na tej točki zaslon prikaže ikono  in nastavljen število dni, ki progresivno zmanjšuje s potekom dni.

Funkcijo lahko kadarkoli izklopite s sočasnim pritiskom na tipki  in "-".

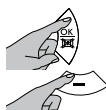

### 4.3.6 ZAKLEPANJE TIPKOVNICE

Tipkovnico upravljalnika je mogoče zakleniti, da se prepreči nenamerno spreminjanje.

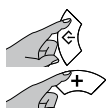

Za aktiviranje funkcije sočasno pritisnete tipki "Način" in "+" ter ju obe držite pritisnjeni, dokler se na zaslonu ne pojavi ikona .

Za odklepanje tipkovnice sočasno pritisnete obe tipki, kot je predhodno opisano.

Ikona "Zaklepanje tipkovnice" ne bo več prikazana na zaslonu.

**POMEMBNO:** Funkcija "Zaklepanje tipkovnice" ne onemogoči tipke "Standby", ki je torej vedno dejavna, tudi z aktivno funkcijo "Zaklepanje tipkovnice".

## 4.4 INDIKATOR OBNAŠANJA

Indikator obnašanja omogoča preverjanje, ali je nastavljena temperatura skladna s priporočeno, da se na ta način prepreči potratno in zmanjša porabo energije.

Poleg ene od treh barvnih vrstic, ki kakovostno predstavljajo porabo energije, se postavi puščica, v skladu z naslednjo shemo:

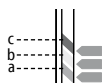

(a) **Zelena:** Izbrana temperatura je že nižja od priporočljive.

(b) **Rumena:** Temperatura je primerna, vendar jo je priporočljivo nekoliko znižati.

(c) **Rdeča:** Izbrana temperatura je visoka, primerno bi jo bilo znižati.

**POZOR:** Indikator nudi izključno le kakovostni napotek o porabi energije, to ni absolutna vrednost.

## 4.5 INDIKATOR TRENUTNE MOČI

Ta diagram nudi trenutno predstavitev uporabe moči aparata (vsako področje predstavlja 20% moči).

**POMEMBNO:** V primeru odsotnosti napajanja se vse trenutne nastavitve ohranijo, izgubi pa se nastavev datuma in ure.

Če do odsotnosti napajanja pride v načinu "Časovnik", se ob ponovnem napajanju aparat aktivira v načinu "Energy Saving".

**POMEMBNO:** V primeru odsotnosti napajanja, ko je funkcija "Prisilno delovanje (2h)" aktivna, se ob ponovni vzpostavitvi napajanja nastavev datuma in ure izgubi in aparat izstopi iz funkcije ter se preklopi v predhodno izbran način delovanja.

**POMEMBNO:** V primeru odsotnosti napajanja, ko je funkcija "Dopust" aktivna, ob ponovni vzpostavitvi napajanja ostane funkcija aktivna in nadaljuje z odštevanjem dni, ki so preostali ob prekinitvi napajanja.

**POMEMBNO:** V primeru odsotnosti napajanja, ko je funkcija "ASC" aktivna, ob ponovni vzpostavitvi napajanja ostane funkcija aktivna in potrebnih je nekaj dni, da zopet postane polno delujoča.

## 5. ČIŠČENJE



Pred vsakim postopkom čiščenja se prepričajte, da je aparat izklopljen, hladen in odklopljen iz električnega omrežja.



Za čiščenje zadostuje uporaba vlažne in mehke krpe ter nevtralnega čistila. Ne uporabljajte grobih in jedkih čistil ali topil.



Za ohranjanje učinkovitosti aparata odstranjujte prah s površine in notranjosti aparata vsaj dvakrat letno, uporabite sesalnik.

## 6. VZDRŽEVANJE



V primeru tehničnih težav se obrnite na strokovno usposobljeno osebje (ki ga priznava in pooblašča prodajalec ali proizvajalec) ali na svojega prodajalca.



Vsak poseg na aparatu mora opraviti strokovno usposobljeno osebje, ki se mora pred vsakim vzdrževalnim posegom prepričati, da je aparat izklopljen, hladen in izključen iz električnega omrežja.



Aparat je napolnjen z natančno določeno količino posebne tekočine. Vsako popravilo, pri katerem je potrebno aparat odpreti, mora opraviti strokovno usposobljeno osebje.

V primeru puščanja tekočine se obrnite na svojega prodajalca ali strokovno usposobljeno osebje.

## 7. TEŽAVE IN REŠITVE

Aparat ne ogreva.	<ul style="list-style-type: none"><li>• Preverite, ali je prisotno električno napajanje in ali je aparat pravilno priključen.</li><li>• Preverite položaj glavnega stikala.</li><li>• Zvišajte nastavev temperature na regulatorju aparata.</li><li>• Preverite, da niso prisotna oblačila, ki bi prekrivala napravo za upravljanje ali tipalo temperature.</li><li>• Aparat za nekaj minut izključite iz električnega omrežja, da se elektronski sistem resetira.</li><li>• Če še vedno ne ogreva, se obrnite na prodajalca ali strokovno usposobljeno osebje.</li></ul>
Aparat ne ogreva stalno.	<ul style="list-style-type: none"><li>• Znižajte nastavev temperature na regulatorju aparata.</li><li>• Preverite, da niste pomotoma vklopili funkcije "Prisilno delovanje (2h)".</li><li>• Preverite, da niso prisotna oblačila, ki bi prekrivala napravo za upravljanje ali tipalo temperature.</li><li>• Če še vedno ogreva, se obrnite na prodajalca ali strokovno usposobljeno osebje.</li></ul>

> TEŽAVE IN REŠITVE sledijo na naslednji strani

Soba ostaja hladna.	<ul style="list-style-type: none"> <li>• Preverite, ali moč aparata ustreza potrebam sobe za ogrevanje.</li> <li>• V primeru prvega vklopa je potrebnih nekaj ur, da se v prostoru doseže želena temperaturo (nastavitev regulatorja na največjo moč ne pomeni hitrejšega zvišanja temperature).</li> </ul>
Puščanje tekočine iz aparata.	<ul style="list-style-type: none"> <li>• Izklopite aparat in se obrnite na prodajalca.</li> <li>• Tekočino osušite s krpami ali vpojnim materialom. Tekočini naj se ne približujejo otroci in domače živali.</li> </ul>
Aparat se ne pravilno odziva na ukaze iz krmilnika Krmilna žica.	<ul style="list-style-type: none"> <li>• Aparat električno izključite (glavno stikalo naprave postavite v položaj "0"). Prepričajte se, da je povezava izdelana skladno s predpisano v teh navodilih (slika 8) in da krmilnik pravilno deluje.</li> <li>• Obrnite se na strokovno usposobljeno osebeje.</li> </ul>
Aparat še naprej greje, čeprav je okno odprto in je funkcija "Odprto okno" aktivna.	<ul style="list-style-type: none"> <li>• Morda je potrebno počakati kakšno minuto, preden funkcija začne delovati.</li> <li>• Morda razlika med zunanjo in notranjo temperaturo ni dovolj velika, da bi funkcija delovala.</li> <li>• Preverite, ali je postavitev aparata skladna z določili, navedenimi v poglavju 4.3.2 te knjižice.</li> <li>• Preverite, da v prostoru okrog krmilnika aparata ni morebitnih ovir.</li> <li>• Če te težave ne morete odpraviti, se obrnite na strokovno usposobljeno osebeje.</li> </ul>
Po zaprtju okna aparat ne prične znova ogrevati, čeprav je funkcija "Odprto okno" aktivna.	<ul style="list-style-type: none"> <li>• Morda je potrebno počakati kakšno minuto, preden senzor zazna zaprtje okna.</li> <li>• Preverite, da v prostoru okrog krmilnika aparata ni morebitnih ovir.</li> <li>• Funkcijo izklopite in znova vklopite.</li> <li>• Če je odzivni čas funkcije kljub vsemu predolg, lahko aparat še vedno ročno aktivirate.</li> <li>• Če te težave ne morete odpraviti, se obrnite na strokovno usposobljeno osebeje.</li> </ul>
Na zaslonu se prikaže sporočilo "ALL".	<ul style="list-style-type: none"> <li>• Temperaturno tipalo je poškodovano. Izklopite aparat in se obrnite na vašega prodajalca.</li> </ul>

## 8. GARANCIJA



Svetujemo, da vse dele embalaže shranite za morebitno vračilo aparata svojemu prodajalcu. Za ohranitev garancijskih pogojev morate vrniti aparat v neokrnjenem stanju.

Proizvajalec jamči svojim strankam vse pravice, ki so navedene v evropski direktivi 1999/44/ES, in pravice potrošnikov, ki jih priznavajo nacionalne zakonodaje.

Garancija izrecno zajema vsako neskladnost in napako v izdelavi izdelka v času prodaje in ki se jo ugotovi v dveh letih od dneva nakupa in daje stranki pravico do brezplačnega popravila ali zamenjave pomanjkljivega izdelka, če tega ni mogoče popraviti.

Zgoraj omenjene pravice prenehajo v naslednjih primerih:

- napake so nastale zaradi uporabe za drugačne namene od navedenih v tej knjižici, ki predstavlja sestavni del prodajne pogodbe;
- napake so nastale kot posledica nezgodnega loma, malomarnosti ali nedovoljenega spreminjanja.

Kot storitev v garancijskem roku se ne štejejo posegi v zvezi z montažo, priključitvijo v napajalno omrežje in vzdrževanja, ki so navedena v knjižici z navodili.

Proizvajalec ne prevzema odgovornosti za škodo ali poškodbe, posredno ali neposredno povzročene osebam, predmetom in domačim živalim, ki so posledica neizvajanja priporočil iz tega priročnika, s posebnim poudarkom na opozorilih glede namestitve, dajanja izdelka v uporabo in uporabe.

Za koriščenje zgoraj navedenih pravic se mora kupec obrniti na svojega prodajalca in predložiti veljavno potrdilo o nakupu, izdano s strani prodajalca, z navedenim datumom nakupa izdelka.

## 9. ODSTRANJEVANJE



Pred vsakim posegom se prepričajte, da je napajalni kabel izključen iz električne linije. Demontažo aparata opravite v nasprotnem vrstnem redu pritrditve na steno (stran 193).

Za odstranitev aparata sledite veljavnim predpisom o odstranjevanju v notranjosti grelnika brisač prisotne tekočine in ravnanju z odpadki.



**Pomembne informacije za pravilno odstranjevanje izdelka v skladu z evropsko direktivo 2012/19/ES.**

Na koncu življenjske dobe izdelka ne sme odlagati skupaj s komunalnimi odpadki.

Izročiti ga morate posebnemu centru za ločeno zbiranje odpadkov, ki ima pooblastilo lokalnih oblasti, ali prodajalcu, ki nudi tovrstne storitve.



Ta aparat je skladen z evropskimi direktivami:

2014/30/EU o elektromagnetni združljivosti

2014/35/ES o nizki napetosti

2011/65/EU o omejitvi uporabe določenih nevarnih snovi

2009/125/ES o okoljsko primerni zasnovi



## **ELEKTRIČNA POVEZAVA Z VTIČEM POZORNO PREBERITE**

Preden aparat priklopite v električno vtičnico, natančno preverite, da napetost vaše hišne napeljave ustreza vrednosti v voltih, ki je navedena na tablici z lastnostmi aparata, in da sta omrežna vtičnica ter napajalna linija ustrezno dimenzionirani glede na moč naprave (tudi ta je navedena na tablici z lastnostmi).

Prepričajte se, da je napajalna linija opremljena z napravo, ki omogoča ločitev aparata iz električnega omrežja skladno z veljavnimi predpisi.

Električna linija mora biti obvezno opremljena z zaščitno napravo na diferenčni tok visoke občutljivosti, z nazivnim diferenčnim tokom poseganja ne več kot 30 mA.

Vsa sklicevanja v tej knjižici v zvezi z načinom uporabe "Krmilne žice" (Fil Pilote) in povezave slednje se ne upoštevata, ker aparat ni opremljen s tem načinom delovanja.

## SIMBOLI KORIŠTENI U PRIRUČNIKU



VAŽNO!  
OPASNOST ZA SIGURNOST OSOBA, KUĆNIH  
LJUBIMACA I STVARI.



VAŽNO!  
OPASNOST OD STRUJNOG UDARA.



VAŽNO!  
OPASNOST OD OŠTEĆENJA UREĐAJA.



VAŽNO!  
VISOKE TEMPERATURE.  
OPASNOST OD OPEKLINA.



SAVJETI ZA UČINKOVIT RAD.



NE POKRIVAJTE UREĐAJ!

### UPOZORENJE



**OPREZ:** Neki dijelovi ovog proizvoda mogu se jako ugrijati i prouzročiti opekline. Potreban je naročito oprez u prisutnosti djece i ranjivih osoba.



Djeca mlađa od tri godine moraju se držati dalje od cijevnog radijatora, osim ako su stalno nadzirana.

Djeca između 3 i 8 godina starosti smiju uključivati i isključivati uređaj samo ako je postavljen ili instaliran na mjesto gdje će uobičajeno raditi, ako su im dane upute u vezi s uporabom uređaja na siguran način ili su pod nadzorom i razumiju povezane opasnosti. Djeca između 3 i 8 godina starosti ne smiju odvajati, regulirati i čistiti uređaj niti izvršavati održavanje. Ovaj uređaj mogu koristiti djeca od 8 godina i starija kao i osobe smanjenih tjelesnih, osjetnih ili mentalnih sposobnosti ili one kojima nedostaje iskustva i znanja ako su pod nadzorom ili prate upute za uporabu uređaja na siguran način i ako razumiju povezanu opasnost. Djeca se ne smiju igrati uređajem. Djeca ne smiju bez nadzora čistiti uređaj niti izvršavati održavanje.



### UPOZORENJE:

Ovaj je uređaj namijenjen za sušenje ručnika opranih isključivo vodom. Ne smije se koristiti u druge svrhe.



Nikad ne postavljajte uređaj:

- odmah ispod ili ispred strujne utičnice ili razvodne kutije (Slika 6)
- u kontaktu sa zidom ili podom
- blizu zavjesa, zapaljivih ili gorivih materijala ili posuda pod tlakom.



### UPOZORENJE:

Poštujte udaljenosti prikazane na slikama 4. i 5.

Da biste izbjegli opasnosti za malu djecu, uređaj postavite tako da je najniži grijač udaljen od poda barem 600 mm. (Slika 4).



Uređaj instalirajte i koristite samo kako je opisano u ovim uputama.



Ako je strujni kabel oštećen, mora ga zamijeniti proizvođač, njegov ovlaštení serviser ili slične kvalificirane osobe radi izbjegavanja opasnosti. Uređaj se nikad ne smije koristiti ako su elektroničke kontrole oštećene.



Provjerite je li električna mreža opremljena prekidačem koji omogućuje potpuno odvajanje uređaja s kućne električne mreže, uključujući eventualno dostupnu Pilot žicu, u skladu s važećim propisima.



### UPOZORENJE:

Nikad ni na koji način ne pokrivajte kontrolne uređaje. (Slika 6)



Uređaj sadrži točno određenu količinu posebne tekućine. Sve popravke zbog kojih je potrebno otvoriti uređaj mora izvršavati kvalificirani stručnjak. U slučaju curenja tekućina obratite se lokalnom distributeru ili kvalificiranom stručnjaku.

Odlaganje ovog uređaja i tekućina koje sadrži mora se izvršiti u skladu s važećim propisima o odlaganju i rukovanju otpadom.

## 1. SPECIFIKACIJE UREĐAJA

Napon: 230 V~ 50 Hz  
Razred izolacije: II   
Razred zaštite: IP34

Snaga [W]	200	300	400	500	600	700	750	900	1000	1250	1500	2000
Nazivna struja [A]	0.9	1.3	1.8	2.2	2.6	3	3.3	4	4.5	5.5	6.5	9

Tablica 1.



Tehničke specifikacije radijatora navedene su na tipskoj pločici na donjoj desnoj strani cijevnog radijatora (slika 1.).

A Marka/Proizvođač	G Serijski broj
B Model, vrsta, kategorija	H Kod proizvoda
C Napon i snaga	I Razred zaštite
D Dvostruka izolacija	L Oznake kvalitete
E Zemlja podrijetla	M Postupci odlaganja
F Oznaka CE	N Dvodimenzionalni kod (QR)



Mijenjanje karakteristika uređaja i uklanjanje fiksnih dijelova, uključujući poklopce i/ili uklanjanje ili okretanje kontrolnog uređaja na bilo koji način izričito je zabranjeno (slika 2.).

Provjerite je li uređaj cjelovit i neoštećen. Ako je oštećen, nemojte ga koristiti, nego se obratite lokalnom distributeru ili kvalificiranom stručnjaku.



Materijale koji se koriste za pakiranje treba reciklirati. Stoga se preporučuje da ih odložite u posebne spremnike za odvajanje otpada.

## 2. OPĆE INFORMACIJE



### Skladištenje i održavanje:

Izbjegavajte skladištenje uređaja na mjestima na kojima postoji opasnost od smrzavanja. Zaštite od mraza.



Pažljivo raspakirajte uređaj i položite ga na kutne dijelove od stiropora ili meku podlogu kako biste izbjegli oštećenje.

U paketu se nalazi:

- uređaj
- instalacijski pribor
- upute



Pažljivo pročitajte sve upute prije instalacije i upora-be. Čuvajte za kasnije provjere.



Uređaj instalirajte i koristite samo kako je opisano u ovim uputama.



Ove upute ne obuhvaćaju sve situacije do kojih može doći. Pri instalaciji, rukovanju i servisiranju uređaja treba primijeniti oprez i zdrav razum.

## 3. ODREĐIVANJE POLOŽAJA I INSTALACIJA



Ovaj je uređaj izrađen i namijenjen za grijanje stambenih i sličnih prostorija kao i za sušenje ručnika.

### UPOZORENJE:

Ovaj je uređaj namijenjen za sušenje ručnika opranih isključivo vodom. Ne smije se koristiti u druge svrhe.

Uređaj se mora uvijek koristiti postavljen na zidu kako je opisano u uputama.

Uređaj postavite tako da je kontrolni uređaj dolje desno, a kontrolne tipke okrenute naprijed, kao na slici 3.



U kupaoinicama (s kadom ili tuš-kabinom) uređaj postavite izvan zone 1.

Uređaj treba postaviti na način da elektroničke kontrole i ostale kontrolne uređaje ne može dirati osoba koja se kupa ili tušira. Uređaj ne smije biti spojen utikačem.



**Za uređaje koji već imaju utikač vidjeti upozorenja na stranici 120.**



### UPOZORENJE:

Poštujte udaljenosti prikazane na slikama 4. i 5.

Da biste izbjegli opasnosti za malu djecu, uređaj postavite tako da je najniži grijač udaljen od poda barem 600 mm. (Slika 4)





Nikad ne postavljajte uređaj:

- odmah ispod ili ispred strujne utičnice ili razvodne kutije (Slika 6)
- u kontaktu sa zidom ili podom
- blizu zavjesa, zapaljivih ili gorivih materijala ili posuda pod tlakom.



Pazite da u zidu nema cijevi ili električnih žica koje bi se mogle oštetiti prilikom postavljanja uređaja.



Uređaj je opremljen senzorom koji može prepoznati otvoreni prozor ako se nalazi u blizini cijevnog radijatora. Za ispravan rad, preporučuje se praćenje uputa za instalaciju navedenih u poglavlju 4.3.2 prije postavljanja na zid.

### 3.1. POSTAVLJANJE NA ZID



Pazite da su vijci i klinovi sadržani u instalacijskom kompletu prikladni za vrstu zida na koji postavljate uređaj. Ako niste sigurni, obratite se stručnoj osobi ili svojem lokalnom distributeru.



Pazite da je tijekom instalacije strujni kabel isključen iz napajanja.



Za postavljanje na zid, vidjeti stranicu 193. ovih uputa.

### 3.2 3.1. ELEKTRIČNI SPOJEVI



#### UPOZORENJE

Uređaj mora postaviti kvalificirani stručnjak u skladu s važećim propisima u određenoj državi. Prilikom instalacije uređaja uvjerite se da je uređaj isključen iz struje, a glavni prekidač u položaju "0".



Uređaj radi uz napajanje od 230 V~ 50 Hz. Provjerite odgovaraju li karakteristike električne mreže podacima iz tablice 1.



Provjerite je li električna mreža opremljena preki-  
dačem koji omogućuje potpuno odvajanje uređaja  
s kućne električne mreže, uključujući eventualno  
dostupnu Pilot žicu, u skladu s važećim propisima.  
Ako je uređaj ugrađen u kupaonici, električne insta-  
lacije moraju biti opremljene RCD uređajem od 30  
mA (visoko osjetljiv zaštitni uređaj na diferencijalnu  
struju). Električne instalacije i kontrolna jedinica Pilot  
žice moraju biti zaštićene istim RCD uređajem.  
Trajno spojeni uređaji moraju se spajati pomoću  
kontektorskih blokova unutar razvodne kutije.  
Ako uređaj instalirate u vlažne prostorije (kuhinja,  
kupaonica), točka priključka na kućnu električnu  
mrežu mora biti barem 25 cm od poda.  
Strogo poštujujte kabelski dijagram prikazan na slici 8.



**Ako Pilot žica nije spojena na regulacij-  
ski uređaj, mora biti završena i izolirana.  
Pilot žica ne smije ni u kojem slučaju biti  
uzemljena.**



Pazite da strujni kabel ne može nikako doći u dodir  
s površinom uređaja (slika 7).

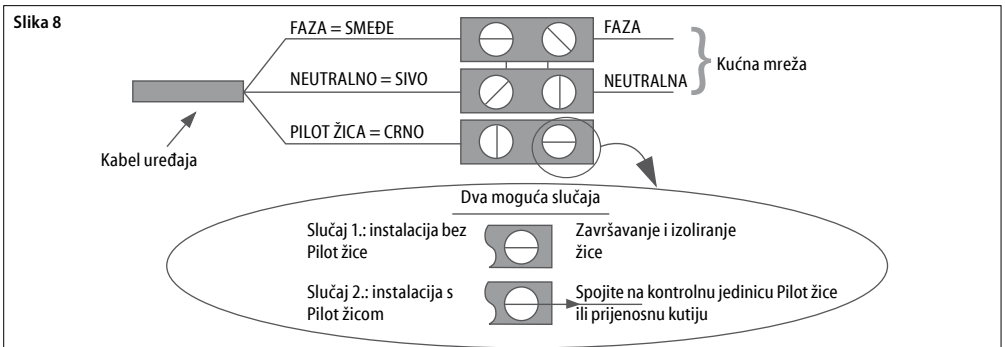

#### 4. REGULIRANJE I RUKOVANJE



Ovaj je uređaj izrađen i namijenjen za grijanje stambenih i sličnih prostorija kao i za sušenje ručnika. Neki dijelovi ovog proizvoda mogu se jako ugrijati i prouzročiti opekline. Potreban je naročit oprez u prisutnosti djece i ranjivih osoba.



Govore ili zapaljive materijale ili posude pod tlakom (npr. raspršivače, vatrogasne aparate, itd.) držite barem 50 cm udaljene od uređaja. Ne stavljajte nikakve stvari da isparavaju na površini uređaja.



Nikad ne dirajte uređaj mokrim ili vlažnim rukama ili nogama.

Elektronička kontrolna jedinica ne smije se smočiti vodom ili drugim tekućinama. Ako se to ipak dogodi, isključite uređaj iz napajanja i ostavite ga da se u potpunosti osuši.



Ako je uređaj ostavljen visoko, zrak će biti topliji od podešene temperature.



Ako mislite da bi temperatura prostorije mogla pasti ispod točke smrzavanja, aktivirajte način rada "Protiv smrzavanja".



Da biste u potpunosti isključili uređaj, prekidač stavite u položaj "0". To se preporučuje kad god uređaj ne koristite duže vrijeme.

#### KONTROLNA PLOČA

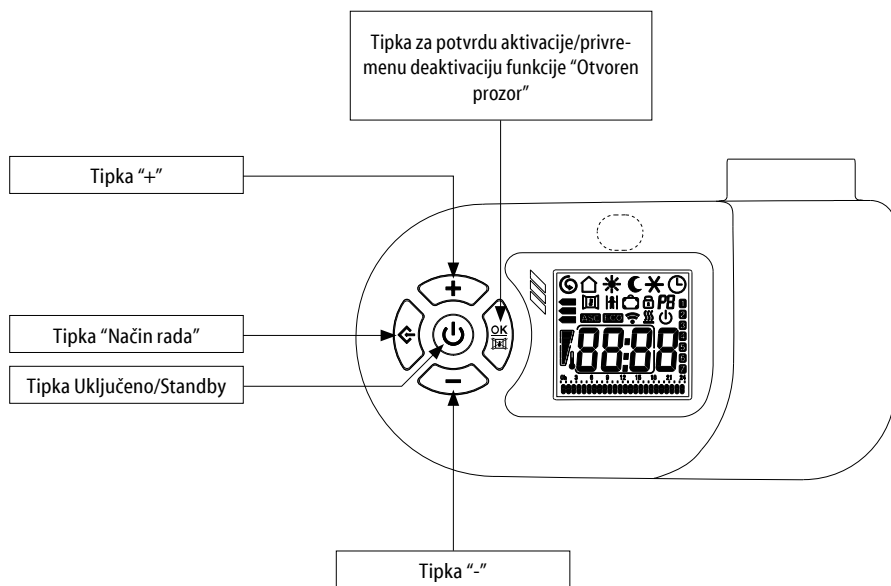

## ZASLON

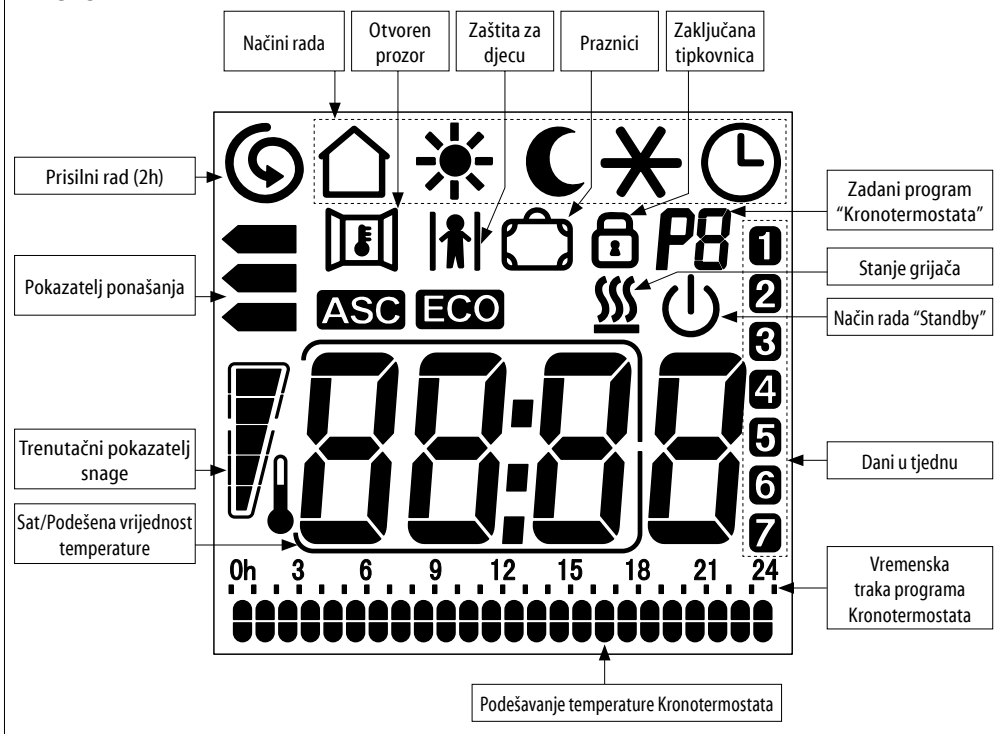

### 4.1 NAČIN RADA UKLJUČENO/STANDBY



U načinu rada "Standby" na LCD zaslonu prikazuje se ikona za "Standby" , sat i dan u tjednu. Svi se načini rada obustavljaju (uključujući "Pilot žicu"), no uređaj je pod naponom i čeka primitak naredbe.



Za uključivanje ili isključivanje uređaja pritisnete tipku "Standby". Cijevni se radijator uključuje u prethodno odabranom načinu rada i emitira zvučni signal.

U načinu rada "Kronotermostat" na zaslonu se prikazuje vrijeme, a u drugim načinima postavke temperature.







Ulazak u način rada "Standby" naznačuje se dvostrukim zvučnim signalom, a izlazak iz načina rada "Standby" dugačkim zvučnim signalom.

### 4.2 NAČINI RADA

Uređaj nudi 6 načina rada koji korisniku omogućuju grijanje okoline na najprikladniji način ovisno o potrebama.



Pritisnete tipku "Način rada" za odabir željenog načina rada. Ikona na LCD zaslonu prikazuje odabrani način rada.

	Pilot žica		Ugodno
	Noć/Eco		Protiv smrzavanja
	Kronotermostat		Energy Saving



#### PILOT ŽICA

Temperatura ovisi o naredbi "Pilot žica". Sve su naredbe "Pilot žica" omogućene.



#### UGODNO

Temperatura "Ugodno" odgovara temperaturi koju želi korisnik. Sve su naredbe "Pilot žica" onemogućene.



#### NOĆ/ECO

Način rada "Noć/Eco" održava ugodnu temperaturu uz smanjenu potrošnju energije. Sve su naredbe "Pilot žica" onemogućene.



### PROTIV SMRZAVANJA

U načinu rada "Protiv smrzavanja", podešena vrijednost temperature namještena je na 7 °C. Uređaj automatski počinje grijati kad temperatura prostorije padne ispod 7 °C. Sve su naredbe "Pilot žica" onemogućene.



### KRONOTERMOSTAT

U ovom načinu rada, možete odabrati jedan od tri zadana ili prilagođeni program Kronotermostata. Potonje omogućuje postavljanje dnevnog i tjednog programa s dvije razine temperature ("Ugodno" i "Noć/Eco"). Sve su naredbe "Pilot žica" onemogućene.



### ENERGY SAVING

U ovom načinu rada uređaj troši manje energije dok u sobi nitko ne boravi. Temperatura je namještena na 17 °C. Sve su naredbe "Pilot žica" onemogućene.

Kad se na LCD zaslonu prikazuje ikona , grijač radi.

#### 4.2.1 PILOT ŽICA

Za aktivaciju načina rada "Pilot žica":



Pritisnite i držite pritisnutom tipku "Način rada" dok se na LCD zaslonu ne pojavi ikona .

Korisnici mogu podesiti temperaturu "Ugodno" samo na uređaju.

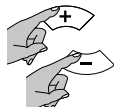

Odaberite željenu podešenu vrijednost temperature pomoću tipki "+" ili "-".

Kučanstvo mora biti opremljeno automatskim sustavom koji podržava ovu vrstu tehnologije. U tom se slučaju točan prijenos programskih naredbi može potvrditi pomoću sljedećeg dijagrama ovisno o podešenom načinu rada:

Način rada	Ugodno	Noć/Eco (Ugodno -3,5 °C)	Protiv smrzavanja	Standby	Ugodno -1 °C	Ugodno -2 °C
Poslani signal						
Napon između Pilot žice i neutralnih žica	0 volt	230 volt	115 volt Negativno	115 volt Pozitivno	230 volt Za interval od 3 s	230 volt Za interval od 7 s

Ikona koja prikazuje način rada odabran na kontrolnoj jedinici (Standby, Ugodno, Noć/Eco, Protiv smrzavanja) prikazuje se zajedno s ikonom . Ako programator "Pilot žice" nije spojen, automatski se odabire način rada "Ugodno".

#### 4.2.2 UGODNO

Podešena vrijednost temperature u načinu "Ugodno" jest temperatura koju želi korisnik.



Pritisnite i držite pritisnutom tipku "Način rada" dok se na LCD zaslonu ne pojavi ikona .

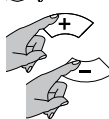

Odaberite željenu podešenu vrijednost temperature pomoću tipki "+" ili "-".  
Temperaturu možete birati u rasponu od 7 °C do 32 °C.

#### 4.2.3 NOĆ/ECO

U načinu rada "Noć/Eco" podešena vrijednost temperature ne smije biti viša od podešene vrijednosti temperature u načinu rada "Ugodno". Ako je temperatura "Ugodno" podešena na vrijednost nižu od temperature u načinu rada "Noć/Eco", potonje će se automatski prilagoditi.



Pritisnite i držite pritisnutom tipku "Način rada" dok se na LCD zaslonu ne pojavi ikona .

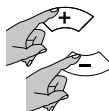

Odaberite željenu podešenu vrijednost temperature pomoću tipki "+" ili "-".

Ovaj se način rada preporučuje u noćnim satima i kad se u prostoriji ne boravi duže od 2 sata.

#### 4.2.4 PROTIV SMRZAVANJA

U načinu rada "Protiv smrzavanja" podešena vrijednost temperature namještena je na 7 °C. Uređaj počinje grijati kad temperatura sobe padne ispod 7 °C te uz nisku potrošnju energije sprečava padanje temperature prostorije do točke smrzavanja.



Pritisnite i držite pritisnutom tipku "Način rada" dok se na LCD zaslonu ne pojavi ikona .

Taj se način rada preporučuje kad u prostoriji neće boraviti nitko više od jednog dana.

## 4.2.5 KRONOTERMOSTAT

U načinu rada "Kronotermostat" možete odabrati jedan od tri zadana ili prilagođeni program Kronotermostata. To omogućuje podešavanje različitih temperatura ("Ugodno" i "Noć/Eco") tijekom 24-satnog razdoblja za svaki dan u tjednu.

### ODABIR PROGRAMA



Pritisnite i držite pritisnutom tipku "Način rada" dok se na zaslonu ne pojavi ikona . Zatim zajedno pritisnite tipke "Način rada" i "-" i držite obje pritisnutima barem 3 sekunde.

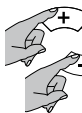

Broj programa (P1, P2, P3 i P4) treperi. Pritisnite tipke "+" ili "-" za podešavanje programa. Pritisnite tipku "Način rada" za potvrdu.

Ikona funkcije "ASC" (vidjeti poglavlje 4.3.1.) počinje treperiti. Za aktivaciju funkcije pritisnite tipku  odnosno "-" za njezinu deaktivaciju.

PROGRAM P1	SATI	NAČIN RADA
OD PONEĐJELJKA DO PETKA	0 - 6	Noć/Eco
	6 - 9	Ugodno
	9 - 16	Noć/Eco
	16 - 23	Ugodno
	23 - 0	Noć/Eco
SUBOTA I NEDJELJA	0 - 7	Noć/Eco
	7 - 23	Ugodno
	23 - 0	Noć/Eco

PROGRAM P2	SATI	NAČIN RADA
OD PONEĐJELJKA DO NEDJELJE	0 - 7	Noć/Eco
	7 - 23	Ugodno
	23 - 0	Noć/Eco

PROGRAM P3	SATI	NAČIN RADA
OD PONEĐJELJKA DO PETKA	0 - 6	Noć/Eco
	6 - 9	Ugodno
	9 - 13	Noć/Eco
	13 - 23	Ugodno
	23 - 0	Noć/Eco
SUBOTA I NEDJELJA	0 - 7	Noć/Eco
	7 - 23	Ugodno
	23 - 0	Noć/Eco

### PROGRAM P4 - PRILAGOĐENO

U programu "P4" možete podesiti različite temperature ("Ugodno" i "Noć/Eco") tijekom 24-satnog razdoblja za svaki dan u tjednu.

### PODEŠAVANJE TRENUTAČNOG DANA I VREMENA

Prije nastavljaja prilagođenog podešavanja programa P4 provjerite jesu li vrijeme i dan u tjednu ispravno podešeni.



Ako ne uspijete unijeti postavke na ovaj način, pritisnite tipku "Način rada" dok se ikona  ne pojavi na zaslonu.

Potom ponovno pritisnite tipku "Način rada" i držite je pritisnutom dok broj koji naznačuje dan ne počne treperiti.

Prilagodite dan u tjednu pomoću tipki "+" ili "-" (1=PON, 2=UTO, ..., 7=NED), a zatim potvrdite unos pomoću tipke "Način rada".



20:30

Ponovite isti postupak za sate.

20:30

Minute sada počinju treperiti. Pomoću tipki "+" ili "-" podesite minute i zatim pritisnite tipku  za potvrdu i izlazak ili pritisnite tipku "Način rada" za ulazak u podešavanje programa P4.

### PODEŠAVANJE PROGRAMA P4

Za unos postavki prilagođenog programa P4 pritisnite tipku "NAČIN RADA" kada završite s postavljanjem minuta (pogledajte PODEŠAVANJE TRENUTAČNOG DANA I VREMENA).

Sada treperi vremenska traka, a na satu je prikazano vrijeme koje će biti programirano.

Počnite s prvim danom. Birajte pomoću tipki "+" ili "-" između temperature "Ugodno" (dviije crte) i temperature "Noć/Eco" (jedna crta) za svaki sat.

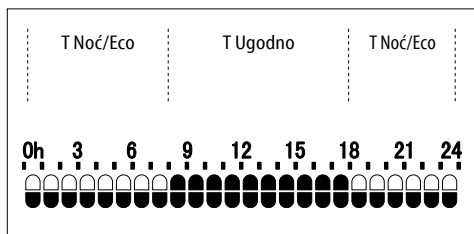

Pritisnite "Način rada" za potvrdu i ponovite postupak za svaki dan u tjednu.

Tjedni program sad je podešen.

Ikona funkcije "ASC" (vidjeti poglavlje 4.3.1.) počinje treperiti. Za aktivaciju funkcije pritisnite tipku  odnosno "-" za njezinu deaktivaciju.

## 4.2.6 ENERGY SAVING

Na taj se način temperatura podešava na 17 °C. U načinu rada "Energy Saving" uređaj troši manje energije kada u prostoriji nitko ne boravi, ali je ipak potrebno održavati ugodnu temperaturu.



Za aktivaciju funkcije "Energy Saving" pritisnite tipku "Način rada" dok se simbol "E S" ne pojavi umjesto sata/temperature.

## 4.3 FUNKCIJE

Uređaj ima niz posebnih funkcija za prilagođenu i optimiziranu uporabu.

### 4.3.1 ASC

Pomoću te funkcije mjeri se toplinska inercija sobe i uređaj se uključuje unaprijed kako bi se osiguralo postizanje temperature "Ugodno" do zadanog vremena.

Pomoću te funkcije uređaj se može uključiti do 2 sata unaprijed.



Ta se funkcija može aktivirati isključivo u načinu rada "Kronometar". (vidjeti poglavlje 4.2.5.)





Za optimizaciju točnosti funkcije "ASC" uređaj mora nekoliko dana prikupljati podatke.

### 4.3.2 OTVOREN PROZOR

Funkcija "Otvoren prozor" automatski prepoznaje otvoreni prozor u blizini cijevnog radijatora (na primjer, tijekom kućanskih poslova) te se prebacuje u način rada "Protiv smrzavanja" radi sprečavanja bespotrebnog grijanja i uštede energije. Funkcija može prepoznati i zatvaranje prozora i vratiti postavke na prethodni način rada.

Pri uključivanju uređaja funkcija je već aktivna i spremna za prepoznavanje eventualno otvorenih prozora.



Za aktivaciju ili deaktivaciju funkcije pritisnite tipku  i držite je pritisnutom dok se ikona ne pojavi tj. nestane sa zaslona. 

Kad uređaj prepozna otvoreni prozor, ikona "Otvoren prozor" treperi.

U tom trenutku moguće je pritiskom na tipku  otkazati radnju "Otvoren prozor"



dok ponovno ne bude prepoznat otvoren prozor.

Slika  prestaje treperiti.

Za optimalan rad funkcije, preporučuje se uređaj instalirati blizu prozora (slika 9).

Slika 9

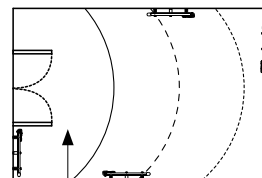

PREDLOŽENO PODRUČJE



Reagirane uređaja na otvaranje i zatvaranje prozora ovisi o više čimbenika, među kojima su i odabrana podešena temperatura, vanjska temperatura, razina prozračnosti prostorije, položaj cijevnog radijatora u prostoriji i prisutnost drugih izvora grijanja.



Funkcija "Otvoren prozor" ne može se aktivirati ili deaktivirati u načinu rada "Standby".



Ako je uređaj prepoznao otvoreni prozor, mogu se odabrati svi načini rada i funkcija "Prisilni rad (2h)", no neće biti aktivni dok se prozor ne prepozna kao zatvoren ili dok se funkcija "Otvoren prozor" ne poništi. Funkcije "Zaštita za djecu" i "Zaključana tipkovnica" ostaju aktivne i mogu se aktivirati i deaktivirati čak i ako uređaj prepozna otvoreni prozor.

### 4.3.3 ZAŠTITA ZA DJECU

Ako je aktivirana funkcija "Zaštita za djecu" površinska temperatura uređaja niža je nego kod uobičajenog rada u aktivnom načinu rada ("Ugodno", "Noć/Eco", itd.) radi izbjegavanja opasnosti od opekline zbog slučajnog kratkotrajnog kontakta.



Za aktiviranje funkcije pritisnite zajedno tipke "+" i "-" i držite ih pritisnutima dok se na zaslonu ne pojavi ikona .



Za deaktivaciju funkcije ponovite isti postupak.

"Zaštita za djecu" može se aktivirati u svim načinima rada, uključujući "Prisilni rad (2h)". Funkcija se ne može aktivirati kad je uređaj u načinu rada "Standby".

## VAŽNO:

Kad je ta funkcija aktivna, uređaj grije smanjenom snagom zbog čega je potrebno više vremena da se prostorija zagrije.

Čak i kad je ta funkcija aktivna, djecu ipak treba nadzirati radi njihove sigurnosti.



Uvijek izbjegavajte produljeni kontakt između uređaja i tijela.

Ako je uređaj već u pogonu ili ako je i dalje vruć nakon nedavne uporabe, a funkcija "Zaštita za djecu" je aktivirana, potrebna su barem dva sata da bi se temperatura snizila i funkcija djelovala.

### 4.3.4 PRISILNI RAD (2h)

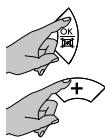
Za brzo grijanje prostorije može se koristiti način "Prisilni rad (2h)".



Za aktiviranje funkcije, zajedno pritisnite tipke  i "+" i držite ih pritisnutima dok se na zaslonu ne pojavi simbol .

Minute preostale do isteka dva sata prikazuju se umjesto vremena.

Uređaj grije maksimalnom snagom 2 sata, bez obzira na podešenu temperaturu.

Za deaktivaciju funkcije "Prisilni rad (2h)" u bilo kojem trenutku pritisnite zajedno dvije tipke kao što je prethodno navedeno.

Uređaj automatski izlazi iz funkcije "Prisilni rad (2h)" 2 sata nakon aktivacije i vraća se u prethodno odabrani način rada.





Funkcija "Zaštita za djecu" ograničava snagu grijanja uređaja čak i ako je funkcija "Prisilni rad (2h)" aktivna.



Ako je uređaj prepoznao otvoreni prozor, funkcija "Prisilni rad (2h)" neće biti aktivna dok se prozor ne prepozna kao zatvoren ili dok se funkcija "Otvoreni prozor" ne poništi (vidjeti poglavlje 4.3.2.), međutim, nastavlja se odbojavanje dva sata.

### 4.3.5 PRAZNICI

Ako izbivate iz kuće određeni broj dana, moguće je uređaj postaviti tako da ostane u načinu rada „Protiv smrzavanja“ tijekom cijelog razdoblja odsutnosti. Automatski će se uključiti u prethodnom načinu rada čim istekne podešeni broj dana.

Za aktiviranje funkcije pritisnite zajedno tipke  i "-" i držite ih pritisnutima dok se na zaslonu ne pojavi ikona .

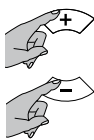

Zatim podesite željeni broj dana (najviše 45) pomoću tipki "+" ili "-".

Željeno podešavanje automatski se potvrđuje.

Sad se na LCD zaslonu prikazuje ikona  i podešeni broj dana koji se smanjuje kako dani prolaze.

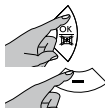

Za deaktivaciju funkcije u bilo kojem trenutku pritisnite zajedno tipke  i "-".

### 4.3.6 ZAKLJUČANA TIPKOVNICA

Tipkovnicu je moguće zaključati radi sprečavanja slučajnih izmjena.

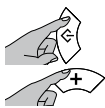

Za aktiviranje funkcije pritisnite zajedno tipke "Način rada" i "+" i držite ih pritisnutima dok se na zaslonu ne pojavi ikona .

Da biste otključali tipkovnicu, pritisnite iste dvije tipke zajedno kao što je prethodno navedeno.

Ikona "Zaključavanje tipkovnice" više se neće pojavljivati na LCD zaslonu.

**VAŽNO:** Funkcija "Zaključana tipkovnica" ne onemogućuje tipku "Standby". Dakle, uvijek je aktivna, čak i ako je omogućena funkcija "Zaključana tipkovnica".

## 4.4 POKAZATELJ PONAŠANJA

Pokazatelj ponašanja omogućuje vam da provjerite je li odabrana podešena vrijednost temperature u skladu s preporučenim smjernicama kako biste izbjegli nepotrebni gubitak i smanjili potrošnju energije.

Pored jedne od triju obojanih crta koje predstavljaju kvalitativnu potrošnju energije pojavljuje se strelica prema sljedećoj shemi:

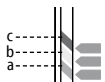

(a) **Zeleno:** Odabrana podešena vrijednost temperature već je niža od preporučene.

(b) **Žuto:** Odabrana podešena vrijednost temperature je odgovarajuća, no bilo bi je bolje dodatno smanjiti.

(c) **Crveno:** Odabrana podešena vrijednost temperature je visoka, bilo bi je bolje smanjiti.

**UPOZORENJE:** Pokazatelj ponašanja daje isključivo kvalitativnu naznaku potrošnje energije. NIJE apsolutna mjera.

#### 4.5 TRENUTAČNI POKAZATELJ SNAGE

Na ovom grafičkom prikazu možete vidjeti razinu snage kod jom trenutačno radi uređaj (svaki dio prikazuje 20% snage).

**VAŽNO:** U slučaju prekida napajanja zbog nestanka električne energije čuvaju se sva trenutačna podešenja osim datuma i vremena.

Ako do nestanka električne energije dođe dok je uređaj u načinu rada „Kronotermostat“, uređaj nastavlja raditi u načinu rada „Energy Saving“.

**VAŽNO:** Ako uređaj ostane bez napajanja dok je omogućena funkcija „Prisilni rad (2h)“, gube se podešenja datuma i vremena. Nakon ponovne uspostave napajanja uređaj izlazi iz funkcije i nastavlja raditi u prethodno odabranom načinu rada.

**VAŽNO:** Ako uređaj ostane bez napajanja dok radi u načinu rada „Praznik“, nakon ponovne uspostave napajanja funkcija ostaje aktivna i nastavlja se odbrojanje do završetka praznika.

**VAŽNO:** Ako uređaj ostane bez napajanja dok radi u načinu rada „ASC“, nakon ponovne uspostave napajanja funkcija

## 5. ČIŠĆENJE



Prije čišćenja pazite da je uređaj isključen na prekidaču, iz napajanja i hladan.



Čistite ga mekom vlažnom krpom i neutralnim sredstvom za čišćenje. Nikad nemojte koristiti abrazivne ili korozivne proizvode za čišćenje ili otapala.



Radi održavanja učinkovitosti uklonite prašinu s površine i unutrašnjosti uređaja barem dvaput godišnje pomoću usisavača.

## 6. ODRŽAVANJE



Ako dođe do tehničkih problema, obratite se kvalificiranom stručnjaku (koji ima ovlaštenje ili odobrenje distributera ili proizvođača) ili svojem lokalnom distributeru.



Uređajem uvijek mora rukovati kvalificirani stručnjak koji se prije održavanja mora uvjeriti da je uređaj isključen na prekidaču, iz napajanja i hladan.



Uređaj sadrži točno određenu količinu posebne tekućine. Sve popravke zbog kojih je potrebno otvoriti uređaj mora izvršavati kvalificirani stručnjak. U slučaju curenja tekućina obratite se lokalnom distributeru ili kvalificiranom stručnjaku.

## 7. RJEŠAVANJE PROBLEMA

Uređaj se ne zagrijava.	<ul style="list-style-type: none"><li>• Provjerite je li radijator ispravno spojen na napajanje i pod naponom.</li><li>• Provjerite položaj glavnog prekidača uređaja.</li><li>• Povećajte podešenu vrijednost temperature na regulatoru uređaja.</li><li>• Uvjerite se da kontrolni uređaj ili senzor temperature nisu pokriveni nikakvim odjevnim predmetima.</li><li>• Isključite uređaj iz napajanja na nekoliko minuta da se elektronički sustav poništi.</li><li>• Ako se i dalje ne zagrijava, obratite se lokalnom distributeru ili kvalificiranom stručnjaku.</li></ul>
Uređaj neprekidno grije.	<ul style="list-style-type: none"><li>• Smanjite podešenu vrijednost temperature na regulatoru uređaja.</li><li>• Provjerite da funkcija „Prisilni rad (2h)“ nije slučajno aktivirana.</li><li>• Uvjerite se da kontrolni uređaj ili senzor temperature nisu pokriveni nikakvim odjevnim predmetima.</li><li>• Ako i dalje grije, obratite se lokalnom distributeru ili kvalificiranom stručnjaku.</li></ul>

> RJEŠAVANJE PROBLEMA nastavak na sljedećoj stranici



Prostorija je još uvijek hladna.	<ul style="list-style-type: none"> <li>• Provjerite je li snaga uređaja prikladna za prostoriju koju želite ugrijati.</li> <li>• Ako uređaj koristite prvi put, prostoriji treba barem nekoliko sati da se ugrije na željenu temperaturu (temperatura prostorije neće se brže podići zato što je radiator podešen na maksimalnu temperaturu).</li> </ul>
Curenje tekućine u uređaju.	<ul style="list-style-type: none"> <li>• Isključite uređaj i obratite se svojem lokalnom distributeru.</li> <li>• Obrisite tekućinu pomoću krpe ili upijajućeg materijala. Djecu i kućne ljubimce držite dalje od tekućine.</li> </ul>
Uređaj ne reagira ispravno na naredbe koje je primio iz kontrolne jedinice Pilot žice.	<ul style="list-style-type: none"> <li>• Isključite uređaj iz napajanja (isključite glavni prekidač stavljanjem u položaj "0"). Pazite da je spoj ispravno izveden (slika 8.) i da kontrolna jedinica radi ispravno.</li> <li>• Obratite se kvalificiranom stručnjaku.</li> </ul>
Uređaj nastavlja grijati unatoč otvorenom prozoru, a funkcija "Otvoren prozor" je aktivna.	<ul style="list-style-type: none"> <li>• Možda ćete morati pričekati nekoliko minuta da funkcija počne raditi.</li> <li>• Razlika između vanjske i unutarnje temperature možda neće biti dovoljna za aktiviranje funkcije.</li> <li>• Provjerite je li položaj uređaja u skladu sa zahtjevima iz poglavlja 4.3.2. ove knjižice.</li> <li>• Provjerite jesu li uklonjene sve prepreke u prostoru oko Upravljača uređaja.</li> <li>• Ako se problem ponovno pojavi, obratite se svojem distributeru ili kvalificiranom stručnjaku.</li> </ul>
Uređaj ne nastavlja grijati nakon zatvaranja prozora, a funkcija "Otvoren prozor" je aktivna.	<ul style="list-style-type: none"> <li>• Možda ćete morati pričekati nekoliko minuta da senzor prepozna da je prozor zatvoren.</li> <li>• Provjerite jesu li uklonjene sve prepreke u prostoru oko Upravljača uređaja.</li> <li>• Deaktivirajte i ponovno aktivirajte funkciju.</li> <li>• Ako vrijeme odgovora funkcije predugo traje, u svakom trenutku možete ručno zaustaviti uređaj.</li> <li>• Ako se problem ponovno pojavi, obratite se svojem distributeru ili kvalificiranom stručnjaku.</li> </ul>
Na zaslonu se prikazuje "ALL".	<ul style="list-style-type: none"> <li>• Senzor temperature je u kvaru. Isključite uređaj i obratite se svojem distributeru.</li> </ul>

## 8. JAMSTVO



Preporučljivo je zadržati sve dijelove isporučene u pakiranju za slučaj potrebe vraćanja uređaja distributeru. Uređaj mora doći cjelovit i neoštećen da bi jamstvo bilo valjano.

Proizvođač kupcima jamči sva prava navedena u Direktivi EU-a 1999/44/EZ i prava potrošača propisana nacionalnim zakonodavstvom.

Jamstvo posebno obuhvaća sve nesukladnosti i tvorničke kvarove prisutne u trenutku prodaje ili otkrivene u roku od dvije godine od datuma kupnje, a kupcu daje pravo na besplatni popravak neispravnog proizvoda ili zamjenu ako popravak nije moguć.

Gore navedena prava ne vrijede u sljedećim slučajevima:

- kvarovi koji su posljedica uporaba na način drugačiji od navedenog u uputama koje su sastavni dio kupoprodajnog ugovora;
- kvarovi koji su posljedica loma, nemara ili neovlaštenog rukovanja.

Radnje koje se obavljaju tijekom instalacije, spajanja na dovod električne energije i održavanja opisani u ovim uputama nisu obuhvaćeni jamstvom.

Proizvođač se odriče sve odgovornosti za štete ili ozljede izravno ili neizravno prouzročene ljudima, predmetima ili kućnim ljubimcima zbog nepoštivanja ovih uputa, uz naroči-

to obraćanje pozornosti na upozorenja vezana uz instalaciju, pokretanje i uporabu proizvoda.

Da bi ostvario gore navedena prava, kupac se mora obratiti svojem distributeru i predočiti valjani dokaz kupnje koji je izdao prodavač, uz naveden datum kupnje.

## 9. ODLAGANJE



Provjerite je li strujni kabel isključen iz dovoda električne energije prije izvršavanja bilo koje radnje. Za uklanjanje uređaja pratite postupak za postavljanje na zid obrnutim redoslijedom (stranica 193).

Odlaganje ovog uređaja i tekućina koje sadrži mora se izvršiti u skladu s važećim propisima o odlaganju i rukovanju otpadom.



**Važne informacije o ispravnom odlaganju proizvoda u skladu s Direktivom EU-a 2012/19/EZ.**

Pri kraju njegovog životnog vijeka proizvod se ne smije odložiti kao komunalni otpad.

Treba ga odvesti u poseban centar za odvojeno prikupljanje otpada koji je odobrila lokalna uprava ili distributeru koji pruža takvu uslugu.



Uređaj je u skladu sa zahtjevima Direktiva EU-a:

2014/30/EU o elektromagnetskoj kompatibilnosti

2014/35/EU o niskom naponu

2011/65/EU o ograničavanju uporabe određenih štetnih tvari

2009/125/EZ o ekološkom dizajnu



## ELEKTRIČNI SPOJEVI UTIKAČEM PAŽLJIVO PROČITATI

Prije uključivanja u dovod električne energije provjerite odgovara li napon vaše električne mreže vrijednosti "V" navedenoj na tipskoj pločici uređaja i jesu li utičnica i strujni kabel prikladni za potrebno opterećenje (također navedeno na tipskoj pločici).

Provjerite je li električna mreža opremljena prekidačem koji omogućuje potpuno odvajanje uređaja s kućne električne mreže u skladu s važećim propisima.

Električne instalacije moraju biti opremljene RCD uređajem snage barem 30 mA (visoko osjetljiv zaštitni uređaj na diferencijalnu struju).

Sva upućivanja na način rada "Pilot žica" i povezane spojeve u ovom priručniku s uputama treba zanemariti jer taj način rada nije dostupan kod ovog proizvoda.

## SIMBOLI KORIŠTENI U OVOM PRIRUČNIKU



VAŽNO!  
OPASNOST PO SIGURNOST LJUDI, KUĆNIH  
LJUBIMACA I STVARI.



VAŽNO!  
OPASNOST OD ELEKTRIČNOG UDARA.



VAŽNO!  
OPASNOST OD OŠTEĆENJA UREĐAJA.



VAŽNO!  
VISOKE TEMPERATURE.  
OPASNOST OD OPEKOTINA.



SAVJETI ZA EFIKASAN RAD.



NEMOJTE POKRIVATI UREĐAJ!

### UPOZORENJE



**OPREZ:** Neki dijelovi ovog proizvoda mogu postati veoma vrući i izazvati opekotine. Treba obratiti posebnu pažnju tamo gdje su prisutna djeca i osjetljive osobe.



Djecu mlađu od 3 godine treba držati dalje od grijača peškira osim ako su stalno pod nadzorom.

Djeca u dobi između 3 i 8 godina smiju uključivati/isključivati uređaj pod uvjetom da je postavljen ili montiran u namijenjeni normalni radni položaj i da su pod nadzorom ili primaju uputstva za upotrebu uređaja na siguran način i razumiju moguće opasnosti. Djeca u dobi između 3 i 8 godina ne smiju isključivati iz struje, regulirati i čistiti uređaj ili obavljati održavanje namijenjeno za korisnika. Ovaj uređaj mogu koristiti djeca u dobi od 8 ili više godina i osobe sa smanjenim fizičkim, senzornim ili mentalnim sposobnostima ili nedostatkom iskustva i znanja ako su pod nadzorom ili primaju uputstva za upotrebu uređaja na siguran način i razumiju moguće opasnosti. Djeca se ne smiju igrati s uređajem. Čišćenje i održavanje namijenjeno za korisnika neće obavljati djeca bez nadzora.



### UPOZORENJE:

Ovaj uređaj je namijenjen samo za sušenje peškira opranih vodom. Ne smije se koristiti u druge svrhe.



Nikada ne postavljajte uređaj:

- neposredno ispod ili ispred utičnice ili razvodne kutije (Sl. 6)
- dodiruje zid ili pod
- blizu zavjesa, zapaljivih ili gorivih materijala ili posuda pod pritiskom.



### UPOZORENJE:

Poštujte udaljenosti prikazane na slikama 4, 5.

Da bi izbjegli sve rizike po malu djecu, postavite uređaj sa najnižim elementom grijanja najmanje 600 mm od poda. (Sl. 4).



Instalirajte i koristite uređaj samo kao što je opisano u ovom uputstvu.



Ako je kabl za napajanje oštećen, mora ga zamijeniti proizvođač, njegov serviser ili slične kvalifikovane osobe kako bi se izbjegle opasnosti. Nikada ne koristite uređaj ako su elektronske kontrole oštećene.



Uvjerite se da je fiksna linija napajanja opremljena sa sklopkom koja omogućava uređaju da bude potpuno isključen sa mrežnog napajanja, uključujući Pilot žicu, kada je prisutna, u skladu sa trenutnom regulativom.



### UPOZORENJE:

Nikada i na bilo koji način ne pokrivajte kontrolni uređaj. (Sl. 6)



Uređaj sadrži preciznu količinu posebne tečnosti. Sve popravke koje zahtijevaju otvaranje uređaja mora izvršiti kvalifikovano osoblje. U slučaju curenja tečnosti, obratite se lokalnom prodavcu ili kvalifikovanim osoblju.

Odlaganje ovog uređaja i tečnosti koju sadrži grijač peškira se mora odvijati u skladu sa zakonima koji su na snazi za odlaganje i upravljanje otpadom.

## 1. SPECIFIKACIJE UREĐAJA

Napon: 230 V~ 50 Hz

Klasa izolacije: II 

Klasa zaštite: IP34

Snaga [W]	200	300	400	500	600	700	750	900	1000	1250	1500	2000
Nazivna struja [A]	0.9	1.3	1.8	2.2	2.6	3	3.3	4	4.5	5.5	6.5	9

Tabela 1



Tehničke specifikacije uređaja su navedene na natpisnoj tablici sa donje strane grijača peškira (sl. 1).

- A Brend/proizvođač
- B Model, vrsta, kategorija
- C Napon i snaga
- D Dvostruka izolacija
- E Zemlja porijekla
- F CE označavanje

- G Serijski broj
- H Kôd proizvoda
- I Klasa zaštite
- L Oznake kvalitete
- M Postupci odlaganja
- N Dvodimenzionalni kôd (QR)



Modifikovanje karakteristika uređaja i uklanjanje fiksiranih komponenti uključujući poklopce i/ili uklanjanje ili rotiranje kontrolnog uređaja na bilo koji način je izričito zabranjeno (sl. 2). Uvjerite se da uređaj je potpun i neoštećen. Ako je oštećen, ne koristite uređaj, nego se obratite lokalnom distributeru ili kvalifikovanom osoblju.



Materijali koji se koriste za ambalažu se mogu reciklirati. Stoga vam se preporučuje da ih odložite posebnim kontejnerima za odvajanje otpada za odlaganje.

## 2. OPŠTE INFORMACIJE



### Čuvanje i održavanje:

Izbjegavajte čuvanje uređaja na mjestima gdje postoji opasnost od zamrzavanja. Zaštiti od zamrzavanja.



Pažljivo raspakujte uređaj i naslonite ga na ugaone komade od stiropora ili na meku površinu kao biste izbjegli oštećenja.

Paket sadrži:

- uređaj
- komplet za postavljanje
- uputstva



Pažljivo pročitajte sva uputstva prije postavljanja i upotrebe. Zadržite, možda će vam trebati u budućnosti.



Instalirajte i koristite uređaj samo kao što je opisano u ovom uputstvu.



Ova uputstva ne pokrivaju sve situacije koje bi mogle nastati. Oprez i zdrav razum treba primjenjivati prilikom instaliranja, rada i servisiranja uređaja.

## 3. POSTAVLJANJE I INSTALIRANJE



Ovaj uređaj je dizajniran i napravljen za grijanje soba domaćinstava ili slično, kao i za sušenje peškira.

### UPOZORENJE:

Ovaj uređaj je namijenjen samo za sušenje peškira opranih vodom. Ne smije se koristiti u druge svrhe. Uređaj se mora koristiti trajno postavljen na zid kao što je opisano u uputstvima.

Postavite uređaj sa kontrolnim uređajem dole desno a kontrolnim dugmadima prema prednjem dijelu, kao što je prikazano na sl. 3.



U kupatilima (s kadom ili tušem) postavljajte uređaj izvan zone 1.

Uređaj mora biti postavljen na takav način da elektronske kontrole i druge kontrolne uređaje ne može dodirnuti niko iz kade ili ispod tuša. Ovaj grijač peškira ne smije biti povezan s utikačem.



**Za uređaje već opremljene sa strujnim utikačima, pogledajte upozorenja na stranici 132.**



### UPOZORENJE:

Poštujte udaljenosti prikazane na slikama 4, 5. Da bi izbjegli sve rizike po malu djecu, postavite uređaj sa najnižim elementom grijanja najmanje 600 mm od poda. (Sl. 4)



Nikada ne postavljajte uređaj:

- neposredno ispod ili ispred utičnice ili razvodne kutije (Sl. 6)
- dodiruje zid ili pod
- blizu zavjesa, zapaljivih ili gorivih materijala ili posuda pod pritiskom.



Uvjerite se da nema cijevi ili električnih žica u zidu koje bi mogle biti oštećene prilikom postavljanja uređaja.



Uređaj je opremljen sa senzorom koji može otkriti otvoren prozor, ako se nalazi blizu grijača peškira. Za pravilan rad, preporučuje se da se pridržavate uputstvima za postavljanje datim u pogl. 4.3.2. prije postavljanja na zid.

### 3.1 POSTAVLJANJE NA ZID



Uvjerite se da su vijci i anker vijci uključeni u pakovanje za postavljanje prikladni za vrstu zida na kojem se vrši postavljanje uređaja. Ako ste u nedoumici, obratite se kvalifikovanoj osoblju ili vašem lokalnom prodavcu.



Tokom postavljanja, uvjerite se da je kabl za napajanje isključen iz električne mreže.



Za postavljanje na zid, pogledajte od strane 193 ovog uputstva.

### 3.2 ELEKTRIČNI PRIKLJUČCI



#### UPOZORENJE

Instalaciju obavlja specijalizirani inženjer u skladu s važećim standardima zemlje u kojoj se postavlja. Kada se uređaj postavi, provjerite da li je napajanje isključeno a glavni prekidači u položaju "0".



Uređaj zahtijeva napajanje od 230 V~ 50 Hz. Uvjerite se da je vod napajanja prikladan za podatke date u tabeli 1.



Uvjerite se da je fiksna linija napajanja opremljena sa sklopkom koja omogućava uređaju da bude potpuno isključen sa mrežnog napajanja, uključujući Pilot žicu, kada je prisutna, u skladu sa trenutnom regulativom.

Ako se uređaj postavlja u kupatilo, vod napajanja mora biti opremljen sa RCD sklopkom od 30 mA (zaštitni uređaj diferencijalne struje). Linija napajanja i kontrolna jedinica Pilot žice moraju biti zaštićene istom RCD sklopkom.

Trajno povezani uređaji moraju biti spojeni pomoću blok konektora koji se nalazi unutar odgovarajuće razvodne kutije.

Prilikom instaliranja uređaja u vlažnim prostorijama (kuhinja, kupatilo), mjesta povezivanja na el. mrežu domaćinstva moraju biti najmanje 25 cm od poda.

Striktno poštuju shemu ožičenja na slici 8.



**Ako Pilot žica nije povezana sa jedinicom za programiranje, ona mora biti raskinuta i izolirana. Ni u kom slučaju Pilot žica ne smije biti povezana sa uzemljenjem.**



Uvjerite se da kabl za napajanje ni na koji način ne može doći u kontakt sa površinom uređaja (sl. 7).

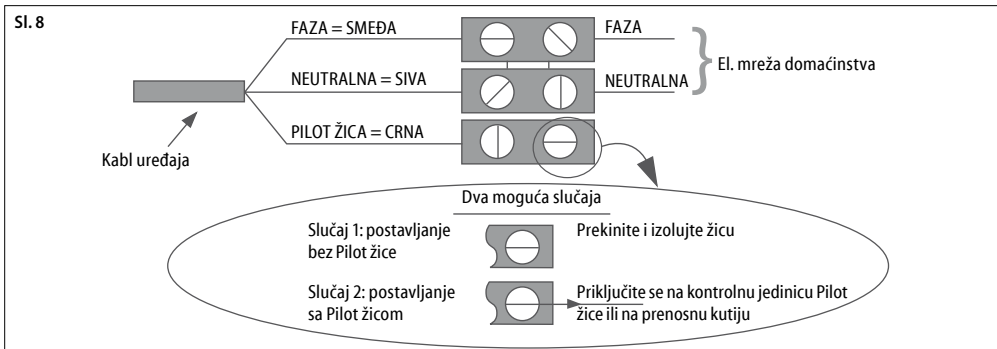

#### 4. REGULISANJE I RAD



Ovaj uređaj je dizajniran i napravljen za grijanje soba domaćinstava ili slično, kao i za sušenje peškira. Neki dijelovi ovog proizvoda mogu postati veoma vrela i izazvati opekotine. Treba obratiti posebnu pažnju tamo gdje su prisutna djeca i osjetljive osobe.



Držite zapaljive ili gorive materijale ili posude pod pritiskom (npr. sprejeve, aparate za gašenje požara) najmanje 50 cm od uređaja. Ne isparavajte bilo koju vrstu supstance na površini uređaja.



Nikada ne dodirujte uređaj mokrim ili vlažnim rukama ili nogama.

Nemojte kvasiti utikač ili elektronsku kontrolnu jedinicu sa vodom ili drugim tečnostima. Ako se to dogodi, isključite uređaj sa mrežnog napajanja i dopustite da se u potpunosti osuši.



Kada je uređaj instaliran na velikoj visini, zrak će biti topliji od zadane temperature.



Ako mislite da bi sobna temperatura mogla pasti ispod nule, aktivirajte način rada "Zaštita od zamrzavanja".



Da biste u potpunosti isključili uređaj, premjestite glavni prekidač na položaj "0". Ovo se preporučuje kad god se uređaj ne koristi duže vrijeme.

#### KONTROLNA TABLA

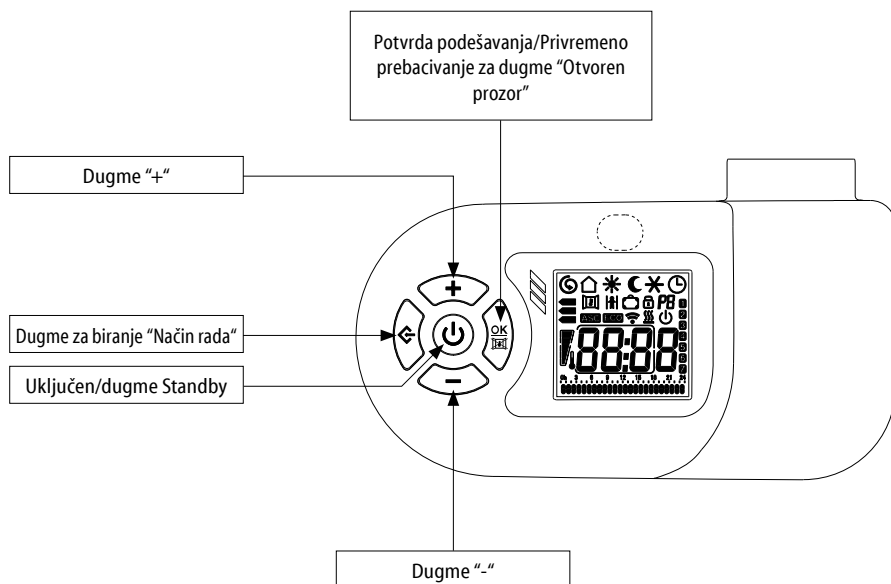

## EKRAN

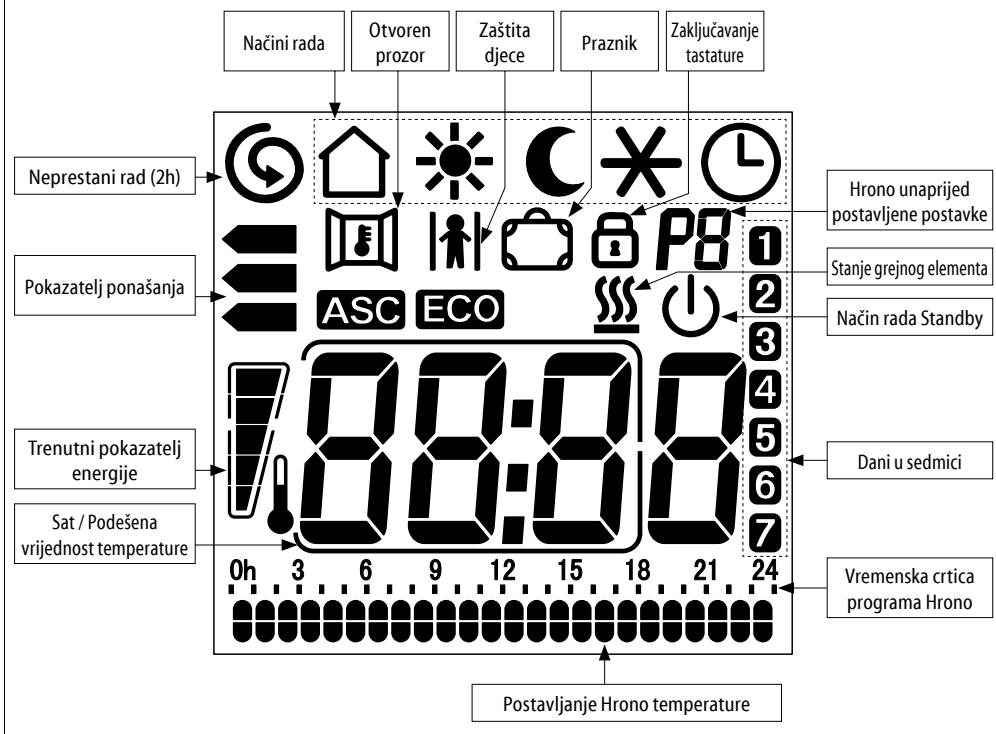

### 4.1 UKLJUČEN/STANDBY NAČIN RADA



U načinu rada "Standby" LCD prikazuje ikonicu Standby , sat i dan u sedmici.

Svi režimi rada miruju (uključujući i "Pilot žicu"), ali se uređaj napaja i čeka prijem komande.



Za uključivanje ili isključivanje uređaja, pritisnite i zadržite dugme "Standby". Grijač peškira se uključuje u prethodno odabranom načinu rada i emitira zvuk.

U načinu rada "Hrono" ekran prikazuje vrijeme, a u ostalim načinima rada se prikazuje postavljena temperatura.







Ulazak u način rada "Standby" se signalizira pomoću dvostrukog zvučnog signala, a izlaz iz načina rada "Standby" dugim zvučnim signalom.

### 4.2 NAČINI RADA

Uređaj nudi 6 načina rada koji omogućavaju korisniku zagrijavanje okruženja na najpogodniji način u skladu sa njegovim potrebama.



Pritisnite dugme za biranje "Način rada" da biste odabrali željeni način rada. Ikonica na LCD-u će prikazati odabrani način rada.

	Pilot žica		Prijatni
	Noćni/Eco		Zaštita od zamrzavanja
	Hrono		Energy Saving



#### PILOT ŽICA

Temperatura zavisi od komande "Pilot žice". Sve komande "Pilot žice" su omogućene.



#### PRIJATNI

Temperatura "Prijatna" odgovara temperaturi koju želi korisnik. Sve komande "Pilot žice" su onemogućene.



#### NOĆNI/ECO

Način rada "Noćni/Eco" održava prijatnu temperaturu sa smanjenom potrošnjom energije. Sve komande "Pilot žice" su onemogućene.



## ZAŠTITA OD ZAMRZAVANJA

U načinu rada "Zaštita od zamrzavanja", vrijednost temperature je postavljena na 7 °C.

Uređaj se automatski počinje grijati kada sobna temperatura padne ispod 7 °C.

Sve komande "Pilot žice" su onemogućene.



## HRONO

U ovom načinu rada, možete izabrati jedan od tri ranije postavljena Hrono-termostat programa ili prilagođeni program. Ovaj drugi vam omogućava da postavite dnevni i sedmični program sa dva nivoa temperature ("Prijatni" i "Noćni/Eco").

Sve komande "Pilot žice" su onemogućene.



## ENERGY SAVING

Ovaj način rada smanjuje potrošnju energije uređaja kada u sobi nema nikoga. Temperatura je postavljena na 17 °C.

Sve komande "Pilot žice" su onemogućene.

Kada je ikonica  prikazana na LCD-u, grijač je uključen.

### 4.2.1 PILOT ŽICA

Za aktiviranje načina rada "Pilot žica":



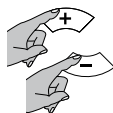

Pritišćite dugme "Način rada" dok se ikonica  ne pojavi na LCD-u.

Korisnici mogu samo postaviti "Prijatnu" temperaturu na uređaju.



Izaberite željenu podešenu temperaturu koristeći dugmad "+" ili "-".

Domaćinstvo mora biti opremljeno sa sistemom automatizacije koji podržava ovu vrstu tehnologije. U ovom slučaju, ispravan prijenos programskih komandi može se utvrditi koristeći sljedeći dijagram prema postavljenom načinu rada:

Način rada	Prijatni	Noćni/Eco (Prijatni -3,5 °C)	Zaštita od zamrzavanja	Standby	Prijatni -1 °C	Prijatni -2 °C
Signal koji se prenosi						
Napon između Pilot žice i neutralnih žica	0 volti	230 volti	115 volti Negativna	115 volti Pozitivna	230 volti Za interval od 3 s	230 volti Za interval od 7 s

Ikonica prikazuje način rada odabran na kontrolnoj jedinici (Standby, Prijatni, Noćni/ Eco, Zaštita od zamrzavanja) se prikazuje zajedno sa ikonicom .

Ako programer Pilot žice nije povezan, automatski se bira način rada "Prijatni".

### 4.2.2 PRIJATNI

Podešena vrijednost temperature "Prijatna" odgovara temperaturi koju želi korisnik.



Pritišćite dugme "Način rada" dok se ikonica  ne pojavi na LCD-u.

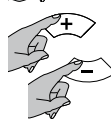

Izaberite željenu podešenu temperaturu koristeći dugmad "+" ili "-".

Temperature se može izabrati u intervalima između 7 °C i 32 °C.

### 4.2.3 NOĆNI/ECO

U načinu rada "Night/Eco" podešena vrijednost temperature ne smije biti viša od podešene vrijednosti "Prijatne" temperature. Ako je "Prijatna" temperatura postavljena ispod "Noćni/Eco" temperature, ova druga će se u skladu s tim automatski prilagoditi.



Pritišćite dugme "Način rada" dok se ikonica  ne pojavi na LCD-u.

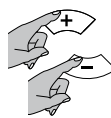

Izaberite željenu podešenu temperaturu koristeći dugmad "+" ili "-".

Upotreba ovog načina rada se preporučuje u noćnim satima i u slučaju da nema ljudi u prostoriji više od 2 sata.

### 4.2.4 ZAŠTITA OD ZAMRZAVANJA

U načinu rada "Zaštita od zamrzavanja" podešena temperatura je postavljena na 7 °C. Uređaj počinje sa grijanjem kada sobna temperatura padne ispod 7 °C i sa niskom potrošnjom energije sprječava sobnu temperaturu da dostigne tačku smrzavanja.



Pritišćite dugme "Način rada" dok se ikonica  ne pojavi na LCD-u.

Ovaj način rada se preporučuje kada nema ljudi u prostoriji duže od 1 dan.



## 4.2.5 HRONO

U "Hrono" načinu rada, možete izabrati jedan od tri ranije postavljena Hrono-termostat programa ili prilagođeni program. Ovo posljednje omogućava vam da podesite različite temperature ("Prijatni" i "Noćni/Eco") tokom perioda od 24 sata za svaki dan u sedmici.

### IZBOR PROGRAMA



Pritišćite dugme "Način rada" dok se ikonica  ne pojavi na ekranu. Zatim zajedno pritisnite dugmad "Način rada" i "+" i držite ih oba pritisnuta najmanje 3 sekunde.

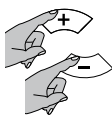

Šifra programa (P1, P2, P3 i P4) treperi. Pritisnite dugmad "+" ili "-" da podesite program. Pritisnite dugme "Način rada" da potvrdite.

Ikonica funkcije ASC (vidjeti pogl. 4.3.1) počinje treperiti. Pritisnite dugme  za aktiviranje funkcije ili "-" da biste je deaktivirali.

PROGRAM P1	SATI	NAČIN RADA
OD PONEĐJELJKA DO PETKA	0 - 6	Noćni/Eco
	6 - 9	Prijatni
	9 - 16	Noćni/Eco
	16 - 23	Prijatni
	23 - 0	Noćni/Eco
SUBOTA I NEDJELJA	0 - 7	Noćni/Eco
	7 - 23	Prijatni
	23 - 0	Noćni/Eco

PROGRAM P2	SATI	NAČIN RADA
OD PONEĐJELJKA DO NEDJELJE	0 - 7	Noćni/Eco
	7 - 23	Prijatni
	23 - 0	Noćni/Eco

PROGRAM P3	SATI	NAČIN RADA
OD PONEĐJELJKA DO PETKA	0 - 6	Noćni/Eco
	6 - 9	Prijatni
	9 - 13	Noćni/Eco
	13 - 23	Prijatni
	23 - 0	Noćni/Eco
SUBOTA I NEDJELJA	0 - 7	Noćni/Eco
	7 - 23	Prijatni
	23 - 0	Noćni/Eco

### PROGRAM P4 - PRILAGOĐENO

Pomoću programa "P4" možete podesiti različite temperature ("Prijatni" i "Noćni/Eco") u periodu od 24 sata za svaki dan u sedmici.

## POSTAVLJANJE TEKUĆEG DANA I VREMENA

Prije podešavanja P4 prilagođenog programa, provjerite da li su sat i dan u sedmici pravilno podešeni.



Ako ne uspijete na taj način da pristupite postavci, pritišćite dugme "NAČIN RADA" sve dok se ikonica  ne pojavi na ekranu.

Zatim pritisnite dugme "Način rada" ponovno i držite ga pritisnutog dok broj koji prikazuje dan ne počne treperiti.



Podesite dan u sedmici koristeći dugmad "+" ili "-" (1=PON, 2=UTO, ... 7=NED) a zatim potvrdite tako što ćete pritisnuti dugme "Način rada".



Ponovite istu proceduru za sate.



Minute sada počinju treperiti. Koristite dugmad "+" ili "-" za podešavanje minuta, a zatim pritisnite dugme  za potvrdu i izlaz ili pritisnite dugme "Način rada" za ulazak u podešavanje P4 programa.

### POSTAVKA P4 PROGRAMA

Da biste pristupili P4 postavci prilagođenog programa, pritisnite dugme "NAČIN RADA" kada završite postavku minuta (pogledajte POSTAVKA TRENUTNOG DANA I VREMENA).

U ovom trenutku vremenska crtica počinje treperiti i sat pokazuje vrijeme koje se programira.

Počnite od prvog dana. Odaberite putem dugmadi "+" ili "-", za svaki sat, između "Prijatne" temperature (dvije crtice) i "Noćni/Eco" temperature (jedna crtica).

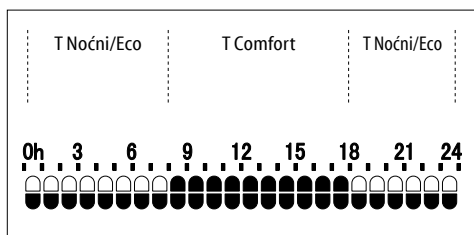

Pritisnite dugme "Način rada" za potvrdu i ponovite postupak za svaki dan u sedmici.

Sedmični program je sada postavljen.

Ikonica funkcije ASC (vidjeti pogl. 4.3.1) počinje treperiti. Pritisnite dugme  za aktiviranje funkcije ili "-" da biste je deaktivirali.

## 4.2.6 ENERGY SAVING

Ovo postavlja temperaturu na 17 °C. Način rada "Energy Saving" smanjuje potrošnju energije kada se prostorija ne koristi, ali se treba održavati prijatna temperatura.



Da aktivirate način rada "Energy Saving", pritisćite dugme "Način rada" dok se simbol "E" ne pojavi na mjestu sata/temperature.

## 4.3 FUNKCIJE

Uređaj ima određeni broj posebnih funkcija za prilagođavanje i optimizirano korištenje.

### 4.3.1 ASC

Ova funkcija mjeri termičku inerciju prostorije i unaprijed uključuje uređaj kako bi se osiguralo da se postigne "Prijatna" temperatura u postavljeno vrijeme.

Funkcija može uključiti uređaj do 2 sata ranije.



Ova funkcija se može isključivo aktivirati u načinu rada "Hrono". (Vidjeti pogl. 4.2.5.)





Potreban je broj dana prikupljanja podataka za optimizaciju preciznosti funkcije ASC.

### 4.3.2 OTVOREN PROZOR

Funkcija "Otvoren prozor" automatski detektuje otvaranje prozora koji je prisutan u blizini grijača peškira (na primjer tokom obavljanja kućnih poslova) i prelazi u način rada "Zaštita od zamrzavanja", sa ciljem da spriječi beskorisno zagrijavanje i sačuva energiju. Funkcija također može detektovati zatvaranje prozora i ponovno pokrenuti prethodne uslove rada.

Prilikom uključivanja uređaja, funkcija je već aktivna, spremna da otkrije sve otvorene prozore.



Da biste aktivirali ili deaktivirali funkciju, pritisnite dugme  i držite ga dok ikonica  ne pojavi na ili nestane sa ekrana.

Kada se otkrije otvoren prozor, ikonica "Otvoren prozor" treperi.

Sada pritiskom na dugme  poništavate radnju "Otvoren prozor" do detekcije sljedećeg otvorenog prozora.

Ikonica  prestaje treperiti.



Za optimalan rad funkcije, preporučuje se da se uređaj postavi blizu prozora (Sl. 9).

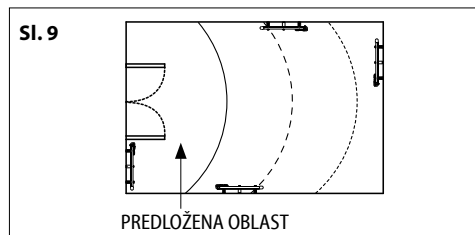

Reakcija uređaja na zatvaranje i otvaranje zavisi od više faktora, među kojima su: izabrana podešena temperatura, spoljašnja temperatura, stepen ventilacije prostorije, pozicija grijača peškira u prostoriji i prisutnost drugih izvora grijanja.



Funkcija "Otvoren prozor" se ne može aktivirati ili deaktivirati u načinu rada "Standby".



Ako uređaj otkrije otvoren prozor, mogu se izabrati svi načini rada i funkcija "Neprestan rad (2h)", ali neće biti aktivna dok se ne otkrije da je prozor zatvoren ili se otkaže funkcija "Otvoren prozor". Funkcija "Zaštita djece" i "Zaključavanje tastature" ostaju aktivne i mogu se aktivirati ili deaktivirati čak i kada uređaj detektuje Otvoren prozor.

### 4.3.3 ZAŠTITA DJECE

Kada je aktivirana funkcija "Zaštita djece", površinska temperatura uređaja je niža nego u normalnom aktivnom načinu rada ("Prijatni", "Noćni/Eco",...) da bi se izbjegao rizik od nastanka opekotina koje mogu biti izazvane kratkim slučajnim kontaktom.



Da aktivirate funkciju, pritisnite zajedno dugmad "+" i "-" i držite ih oba pritisnuta dok se ikonica  ne pojavi na ekranu.



Da biste deaktivirali funkciju, ponovite isti postupak.

"Zaštita djece" može se aktivirati u svim načinima rada, uključujući i "Neprestan rad (2h)". Funkcija se ne može aktivirati kada je uređaj u "Standby" načinu rada.

#### VAŽNO:

Kada je ova funkcija aktivna, uređaj grije smanjenom snagom i stoga prostoriji treba duže vremena da se zagrije.

Čak i kada je ova funkcija aktivna, djeca i dalje trebaju biti pod nadzorom kako bi se osiguralo da nisu u opasnosti.



Uvijek izbjegavajte produžen kontakt uređaja i tijela.

Ako uređaj i dalje radi ili je i dalje vruć od nedavne upotrebe a "Zaštita djece" je aktivirana, potrebno je najmanje dva sata da se temperatura spusti na nižu vrijednost i da funkcija bude operativna.

#### 4.3.4 NEPRESTANI RAD (2h)

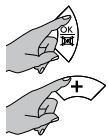
"Neprestan rad (2h)" se može koristiti da se prostorija brže zagrije.



Da aktivirate funkciju, pritisnite zajedno dugmad  i "+" i držite ih oba pritisnuta dok se simbol  ne pojavi na ekranu.

Minute koje su ostale do isteka dva sata su prikazane na mjestu vremena.

Uređaj grije maksimalnom snagom 2 sata, nezavisno od postavke temperature.

Da deaktivirate funkciju "Neprestan rad (2h)" u bilo koje doba, pritisnite dva dugmeta zajedno kao prije.

Dva sata nakon aktivacije, "Neprestan rad (2h)" se sam onemogućuje i uređaj se vraća u prethodno odabran način rada.



Funkcija "Zaštita djece" ograničava jačinu grijanja uređaja čak i kada je funkcija "Neprestan rad (2h)" aktivna.





Ako uređaj otkrije otvoren prozor, funkcija "Neprestan rad (2h)" neće biti aktivna dok se ne otkrije da je prozor zatvoren ili se otkaže funkcija "Otvoren prozor" (vidjeti pogl. 4.3.2), ipak, dvosatno odbrojavanje se nastavlja.

#### 4.3.5 PRAZNIK

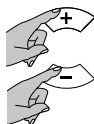
U slučaju da ste izvan kuće određen broj dana, moguće je postaviti uređaj tako da ostane u načinu rada „Zaštita od zamrzavanja“ tokom čitavog perioda odsustva. Automatski će se uključiti u prethodnom načinu rada čim navedeni broj dana istekne.





Da aktivirate funkciju, pritisnite zajedno dugmad  i "-" i držite ih oba pritisnuta dok se ikonica  ne pojavi na ekranu.

Onda postavite željeni broj dana (najviše 45) pomoću dugmadi "+" ili "-".

Željena postavka je auto. potvrđena.

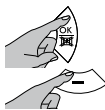
Sada LCD prikazuje ikonice  i postavljeni broj dana, koji se smanjuje kako dani prolaze.



Da u bilo koje vrijeme deaktivirate funkciju, pritisnite zajedno dugmad  i "-".

#### 4.3.6 ZAKLJUČAVANJE TASTATURE

Moguće je zaključati tastaturu kako bi se priječilo nehotično pravljenje nekih izmjena.

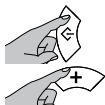

Da aktivirate funkciju, pritisnite zajedno dugmad "Način rada" i "-" i držite ih oba pritisnuta dok se ikonica  ne pojavi na ekranu.

Da otključate tastaturu, pritisnite ista dva dugmeta zajedno kao prije.

Ikonica "Zaključavanje tastature" se neće više pojavljivati na LCD-u.

**VAŽNO:** Funkcija "Zaključavanje tastature" ne sprječava dugme "Standby". Ovo je, dakle, uvijek aktivno, čak i kada je omogućena funkcija "Zaključavanje tastature".

#### 4.4 POKAZATELJ PONAŠANJA

Indikator ponašanja vam omogućava da provjerite ako je izabrana podešena temperatura u skladu sa preporučenim smjernicama, kako bi se izbjegao gubitak energije i smanjila potrošnja energije.

Pojaviće se strelica pored jedne od tri obojene crtice koja predstavlja potrošnju energije na kvalitetan način, prema sljedećoj šemi:

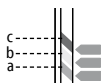

(a) **Zelena:** Izabrana podešena temperatura je već niža od preporučenog.

(b) **Žuta boja:** Izabrana podešena temperatura je adekvatna, ali bi bilo bolje da se dalje smanji.

(c) **Crvena:** Izabrana podešena temperatura je visoka, bilo bi bolje da se smanji.

**UPOZORENJE:** Indikator ponašanja daje nam isključivo kvalitativne indikacije potrošnje energije. To NIJE apsolutna mjera.

#### 4.5 TRENUTNI POKAZATELJ ENERGIJE

Ovaj grafikon pruža trenutnu indikaciju potrošnje energije uređaja (svaki sektor predstavlja 20% energije).

**VAŽNO:** U slučaju gubitka energije uzrokovanim nestankom struje, sva trenutna podešavanja se drže u memoriji s izuzetkom datuma i vremena. ko dođe do nestanka struje u načinu rada „Hrono“, kada se napajanje obnovi, uređaj nastavlja sa radom u načinu rada „Energy Saving“.

**VAŽNO:** Ako uređaj ostane bez struje dok je omogućena funkcija “Neprestan rad (2h)”, gube se postavke datuma i vremena. Kada se obnovi napajanje, uređaj izlazi iz funkcije i nastavlja da radi u načinu rada koji je prethodno izabran.

**VAŽNO:** Ako uređaj ostaje bez struje dok radi u načinu rada “Godišnji odmor”, kada se obnovi napajanje, funkcija ostaje aktivna i nastavlja se odbrojavanje dana do kraja godišnjeg odmora.

**VAŽNO:** Ako uređaj ostaje bez struje dok radi u načinu rada “ASC”, kada se obnovi napajanje, funkcija ostaje aktivna ali će biti potrebno nekoliko dana da postane potpuno operativan.

## 5. ČIŠĆENJE



Prije čišćenja, provjerite da li je uređaj isključen, hladan i isključen iz električne mreže domaćinstva.



Za čišćenje, samo ga prebrišite mekom vlažnom krpom i neutralnim deterdžentom. Nikada ne koristite abrazivne ili korozivne proizvode za čišćenje ili otapala.



Da bi se održala efikasnost, ukonite prašinu sa površine i unutar uređaja barem dva puta godišnje koristeći usisivač.

## 6. ODRŽAVANJE



U slučaju kakvih tehničkih problema, obratite se kvalifikovanom osoblju (priznatom i ovlaštenom od strane prodavca ili proizvođača) ili vašem lokalnom prodavcu.



Sve radnje na uređaju mora izvršiti kvalifikovano osoblje koje se prije obavljanja održavanja mora uvjeriti da je uređaj isključen, hladan i isključen iz električne mreže domaćinstva.



Uređaj sadrži preciznu količinu posebne tečnosti. Sve popravke koje zahtijevaju otvaranje uređaja mora izvršiti kvalifikovano osoblje. U slučaju curenja tečnosti, obratite se lokalnom prodavcu ili kvalifikovanom osoblju.

## 7. OTKLANJANJE NEISPRAVNOSTI

Uređaj se ne grije.	<ul style="list-style-type: none"><li>• Provjerite da li je radiator pravilno spojen na strujnu mrežu i da li se pravilno napaja.</li><li>• Provjerite položaj glavnog prekidača instalacije.</li><li>• Povećajte podešenu vrijednost temperature na regulatoru uređaja.</li><li>• Pobrinite se da nema odjevnih predmeta koji pokrivaju kontrolni uređaj ili senzor temperature.</li><li>• Isključite uređaj iz električne mreže domaćinstva na nekoliko minuta za resetovanje elektronskog sistema.</li><li>• Ako se i dalje ne grije, obratite se lokalnom prodavcu ili kvalifikovanom osoblju.</li></ul>
Uređaj se neprestano zagrijava.	<ul style="list-style-type: none"><li>• Smanjite podešenu vrijednost temperature na regulatoru uređaja.</li><li>• Uvjerite se da se funkcija “Neprestan rad (2h)” ne aktivira slučajno.</li><li>• Pobrinite se da nema odjevnih predmeta koji pokrivaju kontrolni uređaj ili senzor temperature.</li><li>• Ako se nastavi grijati, obratite se lokalnom prodavcu ili kvalifikovanom osoblju.</li></ul>

> OTKLANJANJE NEISPRAVNOSTI nastavak na sljedećoj stranici

Soba ostaje hladna.	<ul style="list-style-type: none"> <li>• Uvjerite se da je napajanje uređaja adekvatno za sobu koja se grije.</li> <li>• Ako se uređaj koristi po prvi put, sobi je potrebno najmanje nekoliko sati za zagrijavanje na željenu temperaturu (postavljanje radijatora na maksimum ne podiže temperaturu brže).</li> </ul>
Curenja tečnosti u uređaj.	<ul style="list-style-type: none"> <li>• Isključite uređaj i kontaktirajte lokalnog prodavca.</li> <li>• Osušite tečnost pomoću krpe ili upijajućeg materijala. Držite djecu i kućne ljubimce dalje od tečnosti.</li> </ul>
Uređaj pravilno ne odgovara na komandu sa kontrolne jedinice Pilot žice.	<ul style="list-style-type: none"> <li>• Isključite uređaj sa mrežnog napajanja (isključite prekidač mrežnog napajanja pomicanjem na položaj "O"). Uvjerite se da je veza ispravna (sl. 8) i da kontrolna jedinica pravilno funkcioniše.</li> <li>• Obratite se kvalifikovanom osoblju.</li> </ul>
Uređaj nastavlja sa grijanjem uprkos tome što je prozor otvoren i način rada "Otvoren prozor" je aktivan.	<ul style="list-style-type: none"> <li>• Možda će biti potrebno da sačekate nekoliko minuta prije nego što funkcija počne sa radom.</li> <li>• Razlika između vanjske i unutrašnje temperature možda neće biti dovoljna za aktiviranje funkcije.</li> <li>• Uvjerite se da je položaj uređaja u skladu sa zahtevima pogl. 4.3.2 ovog priručnika.</li> <li>• Provjerite da u prostoru oko Komandne Kutije uređaja nema nikakvih prepreka.</li> <li>• Ako se problem nastavi javljati, kontaktirajte vašeg prodavca ili kvalifikovano osoblje.</li> </ul>
Uređaj ne nastavlja sa grijanjem nakon što je prozor zatvoren i način rada "Otvoren prozor" je aktivan.	<ul style="list-style-type: none"> <li>• Možda će biti potrebno da sačekate nekoliko minuta prije nego što senzor detektuje zatvaranje prozora.</li> <li>• Provjerite da u prostoru oko Komandne Kutije uređaja nema nikakvih prepreka.</li> <li>• Deaktivirajte i ponovno aktivirajte funkciju.</li> <li>• Ako je vrijeme odziva funkcije predugo, u svakom trenutku možete ručno zaustaviti uređaj.</li> <li>• Ako se problem nastavi javljati, kontaktirajte vašeg prodavca ili kvalifikovano osoblje.</li> </ul>
Ekran prikazuje "ALL".	<ul style="list-style-type: none"> <li>• Senzor temperature je u kvaru. Isključite uređaj i kontaktirajte vašeg prodavca.</li> </ul>

## 8. GARANCIJA



Preporučujemo vam da sačuvate sve dijelove ambalaže u slučaju da se uređaj treba vratiti prodavcu. Uređaj mora biti isporučen potpun i neoštećen u cilju održavanja važenja garancije.

Proizvođač garantira klijentima sva prava navedena u evropskoj Direktivi 1999/44/EK i prava potrošača priznata nacionalnim zakonima.

Garancija posebno pokriva sve nepravilnosti i nedostatke proizvodnje prisutne u trenutku prodaje ili koji postanu vidljivi u roku od dvije godine od datuma kupovine i daje kupcu pravo na besplatnu popravku neispravnog proizvoda ili zamjenu ukoliko je popravka nemoguće obaviti.

Navedena prava su nevažeća u sljedećim slučajevima:

- kvarovi uzrokovani upotrebom, osim onih koji su navedeni u uputstvu koje je sastavni dio ugovora o prodaji;
- kvarovi uzrokovani slučajnim lomljenjem, nemarom ili neovlaštenim rukovanjem.

Radnje prilikom instalacije, priključivanja na el. mrežu domaćinstva i održavanja opisane u ovom uputstvu nisu pokrивene garancijom.

Proizvođač odbacuje svaku odgovornost za štetu ili ozljede uzrokovane direktno ili indirektno na ljudima, predmetima ili

kućnim ljubimcima kao rezultat nepoštivanja ovih uputstava, sa posebnim osvrtnom na upozorenja u vezi instalacije, pokretanja i korištenja proizvoda.

Za traženje svojih prava, klijent mora kontaktirati svog prodavca i predstaviti valjan dokaz o kupovini koji je izdao prodavac, zajedno sa datumom kupovine.

## 9. ODLAGANJE



Uvjerite se da je kabl za napajanje isključen iz električne mreže prije izvođenja bilo kakvih radnji. Da biste uklonili uređaj, slijedite postupak za pričvršćivanje na zid obrnutim redoslijedom (str. 193).

Odlaganje ovog uređaja i tečnosti koju sadrži grijač peškira se mora odvijati u skladu sa zakonima koji su na snazi za odlaganje i upravljanje otpadom.



**Važne informacije za pravilno odlaganje proizvoda u skladu s Direktivom EK 2012/19/EK.**

Na kraju njegovog radnog vijeka proizvod se ne smije odlagati kao urbani otpad.

Mora se odnijeti u poseban centar za prikupljanje i razdvajanje otpada lokalnih vlasti ili pružaocu ovih usluga.



Ovaj uređaj je u skladu sa evropskim direktivama:

2014/30/EU o elektromagnetskoj kompatibilnosti

2014/35/EU o niskom naponu

2011/65/EU o ograničenju upotrebe određenih opasnih tvari

2009/125/EZ o ekološkom dizajnu



## **ELEKTRIČNI PRIKLJUČCI SA UTIKAČEM PAŽLJIVO PROČITAJTE**

Prije nego što priključite u utičnicu, provjerite da li napon vašeg mrežnog napajanja odgovara vrijednosti V navedenoj na nazivnoj pločici uređaja i da utičnica i vod napajanja odgovaraju potrebnom opterećenju (također navedeno na nazivnoj pločici).

Uvjerite se da je fiksna linija napajanja opremljena sa sklopkom koja omogućava uređaju da bude potpuno isključen sa mrežnog napajanja, uključujući Pilot žicu, kada je prisutna, u skladu s važećim propisima.

Vod napajanja mora biti opremljen sa RCD sklopkom od najmanje 30 mA (zaštitni uređaj diferencijalne struje).

Sve reference o načinu rada "Pilot žica" (Fil Pilote) i povezanih ožičenja koje se nalaze u uputstvima za upotrebu moraju se ignorirati, jer način rada nije dostupan na ovom proizvodu.

## SIMBOLOGIE UTILIZATĂ ÎN MANUAL



ATENȚIE!  
PERICOL PENTRU SIGURANȚA PERSOANELOR,  
ANIMALELOR DOMESTICE ȘI BUNURILOR MATERIALE.



ATENȚIE!  
PERICOL DE ELECTROCUTARE.



ATENȚIE!  
PERICOL DE DETERIORARE A PRODUSULUI.



ATENȚIE!  
TEMPERATURI RIDICATE.  
PERICOL DE ARSURI.



RECOMANDARE PENTRU BUNA  
FUNCȚIONARE.



NU ACOPERIȚI!

### ATENȚIE



**AVERTISMENT - Unele părți ale acestui produs pot deveni foarte calde și pot cauza arsuri. Trebuie să se acorde o atenție deosebită când sunt prezenți copii sau persoane vulnerabile.**



Copiii cu o vârstă mai mică de 3 ani nu trebuie să li se permită să fie în apropierea caloriferului portprosop dacă nu sunt supravegheați.

Copiii cu vârstă cuprinsă între 3 și 8 ani ar trebui să aibă acces doar la funcțiile de pornire/oprire ale aparatului, cu condiția ca acesta să fie instalat în poziția sa de funcționare normală și ca aceștia să fie supravegheați sau instruiți în mod corespunzător cu privire la utilizarea aparatului în condiții de siguranță și să fi înțeles riscurile asociate cu utilizarea acestuia. Copiii cu vârsta cuprinsă între 3 și 8 ani nu trebuie să deconecteze, să regleze, să curețe aparatul sau să efectueze întreținerea acestuia. Aparatul poate fi utilizat de copii în vârstă de minimum 8 ani și de persoane cu capacități fizice, senzoriale sau mentale reduse sau care nu dețin experiența ori cunoștințele necesare doar sub supraveghere sau după ce li s-au furnizat instrucțiuni corespunzătoare cu privire la utilizarea sigură a aparatului și la înțelegerea pericolelor presupuse de această. Copiii nu trebuie să se joace cu aparatul. Curățarea și întreținerea care trebuie să fie efectuată de către utilizator nu trebuie să se lase în seama copiilor nesupravegheați.



**ATENȚIE:**  
**Acest aparat poate fi folosit doar pentru uscarea prosoapelor spălate cu apă. Nu trebuie să fie folosit pentru alte scopuri.**



Nu instalați aparatul:  
- imediat dedesubtul sau în fața unei prize de curent sau a unei cutii de joncțiuni (Fig. 6)  
- în contact cu peretele sau cu podeaua  
- în apropierea copertinelor, a altor materiale inflamabile, a combustibililor sau recipientelor sub presiune.



**ATENȚIE:**  
**Respectați distanțele indicate în figurile 4,5. Pentru a evita crearea de pericole pentru copiii mici, se recomandă instalarea acestui aparat astfel încât bara de încălzire care se află mai jos să fie la o distanță de minimum 600 mm de la pământ. (Fig. 4).**



Instalați și utilizați aparatul doar potrivit indicațiilor din aceste instrucțiuni.



În situația în care cablul de alimentare este deteriorat, acesta trebuie să fie înlocuit de constructor sau de serviciul de asistență tehnică al acestuia ori de alte persoane calificate, pentru evitarea pericolelor. Nu utilizați aparatul dacă acesta sau controlerul electronic este defect.



Asigurați-vă că linia de alimentare este dotată cu un dispozitiv care permite separarea aparatului de la rețeaua proprie, inclusiv de la Firul Pilot, când este instalat, conform reglementărilor în vigoare.



**ATENȚIE:**  
**Nu acoperiți niciodată, în niciun fel dispozitivul de comandă. (Fig. 6)**



Aparatul este umplut cu o anumită cantitate de fluid special. Fiecare reparație care necesită deschiderea aparatului trebuie să fie efectuată de personal calificat. În cazul unei pierderi de fluid, contactați propriul vânzător sau personal calificat.

Pentru casarea aparatului, respectați reglementările în vigoare pentru eliminarea fluidului din interiorul caloriferului portprosop și gestionarea deșeurilor.

## 1. CARACTERISTICI ALE APARATULUI

Tensiunea de alimentare: 230 V~ 50 Hz

Clasa de izolație: II 

Grad de protecție: IP34

Putere [W]	200	300	400	500	600	700	750	900	1000	1250	1500	2000
Curent Nominal [A]	0.9	1.3	1.8	2.2	2.6	3	3.3	4	4.5	5.5	6.5	9

Tabel 1



Datele tehnice ale aparatului sunt indicate pe eticheta cu funcții amplasată pe partea de jos, dreapta a caloriferului portprosop (Fig. 1).

- |                                    |                          |
|------------------------------------|--------------------------|
| A Marca/Producătorul               | G Numărul de serie       |
| B Model, tip, categorie            | H Cod de produs          |
| C Tensiune de alimentare și Putere | I Grad de protecție      |
| D Izolare dublă                    | L Mărci de calitate      |
| E Țara de origine                  | M Modul de eliminare     |
| F Marcaj CE                        | N Cod Bidimensional (QR) |



Se interzice modificarea, în orice mod, a caracteristicilor aparatului și îndepărtarea oricărei părți fixe a acestuia, inclusiv a capacelor și/sau îndepărtarea sau rotirea în orice mod a dispozitivului de comandă (Fig. 2).

Asigurați-vă că aparatul este întreg. Nu utilizați aparatul dacă este deteriorat, însă contactați vânzătorul sau o persoană autorizată.



Materialele utilizate pentru ambalare pot fi reciclate. Se recomandă, prin urmare, depozitarea acestora în recipiente pentru colectare separată.

## 2. INFORMAȚII GENERALE



### Depozitarea și păstrarea:

Evitați să depozitați aparatul în locuri în care există posibilitatea să înghețe. Sensibil la îngheț.



Dezambalați aparatul cu grijă, sprijinindu-l pe protecțiile din polistiren sau pe un suport moale, pentru a nu-l deteriora.

Ambalajul conține:

- aparatul
- kit de fixare
- manual de instrucțiuni



Citiți integral și cu atenție instrucțiunile mai înainte de instalare și utilizare. Păstrați-le pentru a le consulta ulterior.



Instalați și utilizați aparatul doar potrivit indicațiilor din aceste instrucțiuni.



Aceste instrucțiuni nu acoperă toate situațiile posibile care pot să intervină. Faceți întotdeauna uz de bun-simț și de prudență la instalare, funcționarea și păstrarea aparatului.

## 3. AMPLASAREA ȘI INSTALAREA



Aparatul este construit pentru încălzirea spațiilor din locuințe sau similare și pentru uscarea prosoapelor.

### ATENȚIE:

Acest aparat poate fi folosit doar pentru uscarea prosoapelor spălate cu apă. Nu trebuie să fie folosit pentru alte scopuri.

Aparatul trebuie să fie utilizat pentru instalarea fixă pe perete conform indicațiilor din aceste instrucțiuni. Instalați aparatul cu dispozitivul de comandă îndreptat în jos în partea dreaptă cu tastele de comandă din față, conform (Fig. 3).



În camera de baie (dotată cu vană sau duș) instalați aparatul în afara zonei 1.

Instalați aparatul astfel încât controlerul electronic și celelalte dispozitive de comandă să nu poată fi atinse de persoana care se află în cada de baie sau la duș. Se interzice utilizarea știftului de blocare pentru conectarea caloriferului portprosop.



**Pentru aparatele deja dotate cu ștecher , urmați instrucțiunile de la pag 144.**



### ATENȚIE:

Respectați distanțele indicate în figurile 4,5. Pentru a evita crearea de pericole pentru copiii



mici, se recomandă instalarea acestui aparat astfel încât bara de încălzire care se află mai jos să fie la o distanță de minimum 600 mm de la podea. (Fig. 4)



Nu instalați aparatul:

- imediat dedesubtul sau în fața unei prize de curent sau a unei cutii de joncțiuni (Fig. 6)
- în contact cu peretele sau cu podeaua
- în apropierea copertinelor, a altor materiale inflamabile, a combustibililor sau recipientelor sub presiune.



Asigurați-vă că nu există țevi sau cabluri electrice în interiorul peretelui care să poată fi deteriorate în timpul fixării.



Aparatul este dotat cu un senzor capabil să detecteze deschiderea unei eventuale ferestre amplasate în vecinătatea caloriferului portprosop. Pentru o funcționare corectă a modului "Fereastră Deschisă", se recomandă să se verifice și să se respecte indicațiile de la Cap. 4.3.2 înainte de a fixa aparatul pe perete.

### 3.1 FIXAREA PE PERETE



Asigurați-vă că șuruburile și diblurile incluse în pachetul de fixare sunt compatibile cu tipul de perete pe care se va instala aparatul. Pentru orice neclaritate, adresați-vă unor persoane calificate sau vânzătorului.



În timpul instalării, cablul de alimentare nu trebuie să fie conectat la linia electrică.



Pentru fixarea pe perete, consultați instrucțiunile care încep de la pagina 193 a acestui manual.

### 3.2 CONECTAREA ELECTRICĂ



#### ATENȚIE

Instalarea trebuie să fie efectuată de un tehnician specializat și în conformitate cu standardele în vigoare în țara respectivă.

La instalarea aparatului, asigurați-vă că acesta nu este alimentat electric și că întrerupătorul general al instalației este deschis pe poziția "O".



Alimentarea aparatului este de 230 V~ 50 Hz. Asigurați-vă că linia electrică corespunde datelor din tabelul 1.



Asigurați-vă că linia de alimentare este dotată cu un dispozitiv care permite separarea aparatului de la rețeaua proprie, inclusiv de la Firul Pilot, când este instalat, conform reglementărilor în vigoare. În cazul instalării în săli de baie, linia electrică trebuie să fie dotată cu un dispozitiv de protecție diferențială de înaltă sensibilitate, cu curent nominal diferențial de intervenție de 30 mA. Linia de alimentare și unitatea de comandă a Firului Pilot trebuie să fie protejate cu același diferențial. Efectuați conexiunea electrică în interiorul unei cutii de joncțiune.

În cazul unor spații umede (bucătărie, baie), conexiunea aparatului la circuit trebuie să fie localizată la minimum 25 cm de la podea.

Respectați cu strictețe schema de conexiuni electrice de la figura 8.



**Dacă Firul Pilot nu este conectat la unitatea de programare, trebuie terminat și izolat. Nu conectați în niciun caz Firul Pilot la sol.**



Cablul de alimentare nu trebuie să intre în niciun caz în contact cu suprafața aparatului (Fig.7).

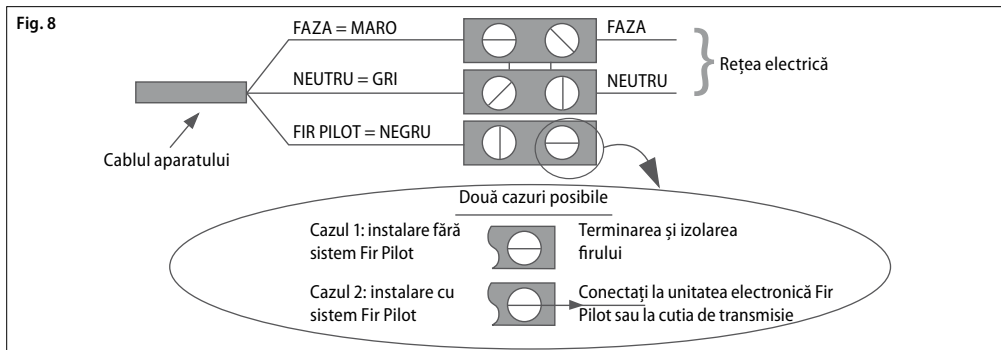

#### 4. REGLAREA ȘI FUNCȚIONAREA



Aparatul este construit pentru încălzirea spațiilor din locuințe sau similare și pentru uscarea prosoapelor. Unele părți ale acestui produs pot deveni foarte calde și pot cauza arsuri. Trebuie să se acorde o atenție deosebită când sunt prezenți copii sau persoane vulnerabile.



Mențineți materialele combustibile, inflamabile și recipientele sub presiune (de exemplu tuburi de spray, extintoare) la minimum 50 de cm de aparat. Nu pulverizați niciun fel de substanțe pe suprafață.



Nu atingeți aparatul cu mâinile sau cu picioarele umede sau ude.

Nu umeziți controlerul electronic cu apă sau alte lichide. În cazul în care acest lucru are loc, întrerupeți alimentarea de curent și lăsați aparatul să se usuce complet.



Instalarea aparatului la altitudini mari determină o creștere a temperaturii aerului încălzit.



Pentru ca temperatura ambiantă să poată coborî sub punctul de îngheț, activați modul "Antigel".



Pentru a opri complet aparatul, poziționați întrerupătorul general pe poziția "0". Această operațiune se recomandă pentru perioade de neutilizare îndelungate.

#### PANOU DE CONTROL

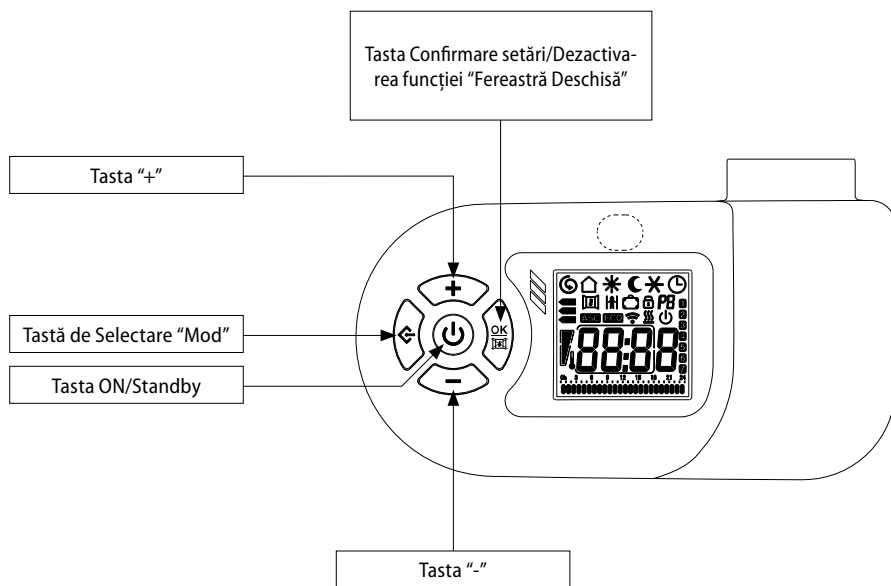

## AFIŞAJ

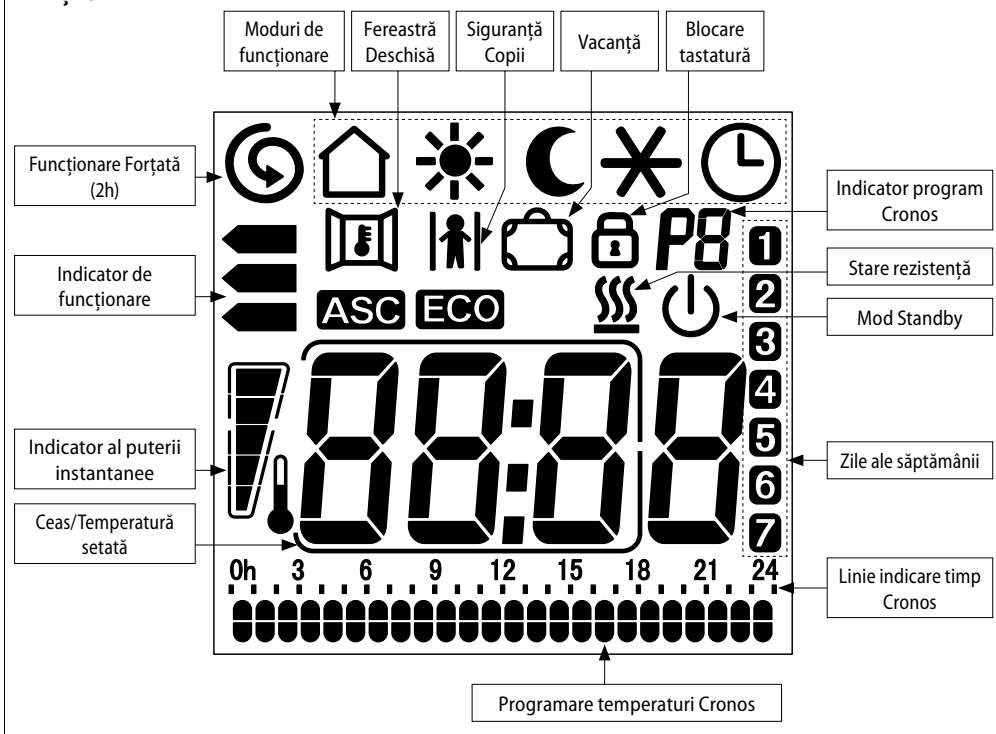

### 4.1 MODE ON/STANDBY



În modul "Standby", afişajul vizualizează pictograma , ora și ziua săptămânii. Toate modurile, inclusiv "Fir Pilot", sunt suspendate, însă aparatul rămâne sub tensiune în așteptarea unei comenzi.



Pentru a porni sau a opri aparatul, apăsați tasta "Standby". Uscătorul de prosoape pornește în modul de funcționare anterior opririi și emite un semnal acustic.

Afişajul vizualizează ora în modul "Cronos", iar în celelalte moduri afișează temperatura configurată.







Aparatul anunță, printr-un semnal acustic dublu, intrarea în modul "Standby" și, printr-un semnal acustic prelungit, ieșirea din acesta.

### 4.2 MODURI DE FUNCȚIONARE

Aparatul pune la dispoziție 6 moduri de funcționare care permit încălzirea mediului într-un mod corespunzător propriilor cerințe.



Apăsați tasta "Mod" pentru a alege modul de funcționare dorit. O pictogramă de pe afişaj indică modul de funcționare:

	Fir Pilot		Confort
	Noapte/Eco		Antigel
	Cronos		Energy Saving



#### FIR PILOT

Temperatura este programată prin comenzile "Fir Pilot". Toate comenzile "Fir Pilot" sunt activate.



#### CONFORT

Temperatura "Confort" corespunde temperaturii dorite de client. Toate comenzile "Fir Pilot" sunt dezactivate.



#### NOAPTE/ECO

Modul "Noapte/Eco" menține o temperatură confortabilă, cu un consum de energie redus. Toate comenzile "Fir Pilot" sunt dezactivate.



### ANTIGEL

În modul "Antigel", temperatura minimă este fixată la 7 °C.

Aparatul pornește automat în cazul unei temperaturi a camerei mai mică de 7 °C.

Toate comenzile "Fir Pilot" sunt dezactivate.



### CRONOS

Acest mod permite selectarea unuia dintre cele trei programe de cronotermostat presetate sau a programului personalizabil. Acesta din urmă permite o programare zilnică și săptămânală, cu două niveluri de temperatură ("Confort" și "Noapte/Eco").

Toate comenzile "Fir Pilot" sunt dezactivate.



### ENERGY SAVING

Acest mod permite reducerea consumurilor în situația în care se pleacă din cameră. Temperatura este fixată la 17 °C.

Toate comenzile "Fir Pilot" sunt dezactivate.

Când pe afișaj este vizualizată pictograma , rezistența este activă.

#### 4.2.1 FIR PILOT

Pentru a activa modul "Fir Pilot":







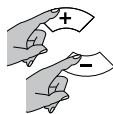

Apăsați tasta "Mod" până afișajul vizualizează pictograma .

Utilizatorul poate regla doar temperatura modului "Confort" de la aparat.



Selectați temperatura dorită folosind tastele "+" sau "-".

Locuința trebuie să fie prevăzută cu un sistem de control care să accepte acest tip de tehnologie. În acest caz, pentru a verifica transmisia corectă a comenzilor de programare, este posibil să utilizați schema următoare, în funcție de modul setat:

Mod	Confort	Noapte/Eco (Confort -3,5 °C)	Antigel	Standby	Confort -1 °C	Confort -2 °C
Semnal de transmis						
Tensiune între Firul Pilot și neutru	0 volți	230 volți	115 volți negativ	115 volți pozitiv	230 volți pentru un interval de 3 s	230 volți pentru un interval de 7 s

Pictograma modului selectat de unitatea electronică (Standby, Confort, Noapte/Eco, Antigel) apare pe display în completarea pictogramei .

Dacă Firul Pilot nu este conectat, se selectează automat modul "Confort".

#### 4.2.2 CONFORT

Temperatura "Confort" corespunde temperaturii dorite de utilizator.



Apăsați tasta "Mod" până afișajul vizualizează pictograma .



Selectați temperatura dorită folosind tastele "+" sau "-".

Intervalul de reglare al temperaturii pornește de la 7 °C la 32 °C.

#### 4.2.3 NOAPTE/ECO

În modul "Noapte/Eco", temperatura setată trebuie să fie egală sau mai mică decât temperatura "Confort". Dacă se dorește setarea unei temperaturi în modul "Confort" mai mică decât aceea din modul "Noapte/Eco", aceasta din urmă va fi modificată în consecință.



Apăsați tasta "Mod" până afișajul vizualizează pictograma .



Selectați temperatura dorită folosind tastele "+" sau "-".

Se recomandă folosirea acestui mod la orele nocturne, când camera este nelocuită cel puțin 2 ore.

#### 4.2.4 ANTIGEL

În modul "Antigel", temperatura este fixată la 7 °C. Aparatul pornește automat dacă sunt temperaturi ambiante mai mici de 7 °C și, printr-un consum minim de energie, nu permite ca spațiul să atingă temperaturi de îngheț.



Apăsați tasta "Mod" până afișajul vizualizează pictograma .

Se recomandă folosirea acestui mod când camera este nelocuită cel puțin o zi.

## 4.2.5 CRONOS

Modul "Cronos" permite selectarea unuia dintre cele trei programe de cronotermostat presetate sau a programului personalizabil. Acesta din urmă permite setarea mai multor temperaturi ("Confort" și "Noapte/Eco") în decurs de 24 de ore, pentru fiecare zi a săptămânii.

### ALEGEREA PROGRAMULUI



Apăsați tasta "Mod" până afișajul vizualizează pictograma . Apoi apăsați simultan tastele "Mod" și "-", menținându-le apăsată minimum 3 secunde.



Numărul care indică programul (P1, P2, P3 și P4) clipește intermitent: apăsați butoanele "+" sau "-" pentru a seta programul dorit. Apăsați butonul "Mod" pentru a confirma.

Acum clipește pictograma funcției ASC (a se vedea cap 4.3.1), apăsați tasta  pentru a activa funcția sau tasta "-" pentru a o dezactiva.

PROGRAM P1	ORE	MOD
DE LUNI PÂNĂ VINERI	0 - 6	Noapte/Eco
	6 - 9	Confort
	9 - 16	Noapte/Eco
	16 - 23	Confort
	23 - 0	Noapte/Eco
SÂMBĂTĂ ȘI DUMINICĂ	0 - 7	Noapte/Eco
	7 - 23	Confort
	23 - 0	Noapte/Eco

PROGRAM P2	ORE	MOD
DE LUNI PÂNĂ DUMINICĂ	0 - 7	Noapte/Eco
	7 - 23	Confort
	23 - 0	Noapte/Eco

PROGRAM P3	ORE	MOD
DE LUNI PÂNĂ VINERI	0 - 6	Noapte/Eco
	6 - 9	Confort
	9 - 13	Noapte/Eco
	13 - 23	Confort
	23 - 0	Noapte/Eco
SÂMBĂTĂ ȘI DUMINICĂ	0 - 7	Noapte/Eco
	7 - 23	Confort
	23 - 0	Noapte/Eco

### PROGRAM P4 - PERSONALIZAT

Programul "P4" îi permite utilizatorului să seteze diverse temperaturi ("Confort" și "Noapte/Eco") în decurs de 24 de ore, pentru fiecare zi a săptămânii.

### REGLAREA DATEI ȘI A OREI

Înainte de a efectua configurarea programului personalizabil P4, asigurați-vă că ora și ziua săptămânii sunt corecte.



În caz contrar, apăsați tasta "Mod" până când afișajul vizualizează pictograma .

Apoi apăsați din nou pe tasta "Mod" menținând-o apăsată până când numărul care indică ziua luminează intermitent.



Apăsați tastele "+" sau "-" pentru a seta ziua corectă a săptămânii (1=LUN, 2=MAR,... 7=DUM). Apăsați butonul "Mod" pentru a confirma.



Repețiți aceeași procedură pentru a regla orele.



Acum luminează intermitent minutele, utilizați tastele "+" sau "-" pentru a le seta și apăsați tasta  pentru a confirma și a ieși sau tasta "Mod" pentru a intra în modul de configurare al programului P4.

### CONFIGURAREA PROGRAMULUI P4

Pentru a accesa modul de setare al programului personalizat P4, apăsați tasta "MOD" după ce ați efectuat reglarea minutelor (consultați REGLAREA OREI).

Aici, linia de indicare a timpului luminează intermitent, iar ceasul indică ora care este programată.

Începând cu prima zi, selectați intervalul orar dorit folosind butoanele "+" sau "-" alegând, pentru fiecare oră, temperatura "Confort" (linie dublă) sau temperatura "Noapte/Eco" (linie unică).

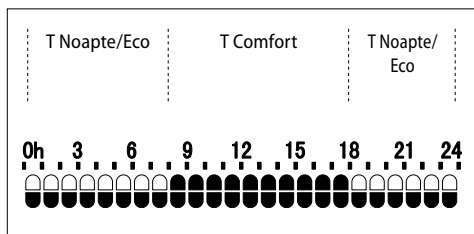

Apăsați tasta "Mod" pentru a confirma și repețiți aceeași procedură pentru fiecare zi a săptămânii.

Programarea săptămânală a fost setată cu succes.

Acum pictograma corespunzătoare funcției ASC luminează intermitent (a se vedea cap 4.3.1), apăsați tasta  pentru a activa funcția sau tasta "-" pentru a o dezactiva.

## 4.2.6 ENERGY SAVING

În acest mod, temperatura este fixată la 17 °C. Modul "Energy Saving" permite reducerea consumului în cazul în care se pleacă din cameră, însă se dorește menținerea unei temperaturi confortabile.



Pentru a activa modul "Energy Saving", apăsați butonul "Mod" până ora/temperatura de pe afișaj sunt înlocuite cu mesajul "E S".

## 4.3 FUNCȚII

Aparatul este dotat cu funcții speciale care permit personalizarea și optimizarea utilizării aparatului.

### 4.3.1 ASC

Această funcție identifică inerția camerei pentru a atinge temperatura setată și anticipează pornirea aparatului pentru ca temperatura "Confort" să se producă la ora setată. Pornirea aparatului poate fi anticipată de funcție cu maximum 2 ore.



Această funcție se poate activa și poate funcționa doar în modul "Cronos". (a se vedea Cap. 4.2.5)





Pentru funcționarea optimă a ASC este nevoie de câteva zile de preluare de date.

### 4.3.2 FEREASTRĂ DESCHISĂ

Funcția "Fereastră Deschisă" îi permite aparatului să detecteze automat dacă există ferestre deschise în apropierea caloriferului portprosop (de exemplu, în timpul curățeniei în casă) și să se seteze pe modul "Antigel" pentru a împiedica încălzirea inutilă și eventual în același mod, poate identifica închiderea ferestrei și restabilirea condiției de funcționare configurată anterior.

La pornirea aparatului, funcția este deja activă, în așteptarea detectării unei eventuale deschideri a ferestrei.



Pentru a activa sau a dezactiva funcția, apăsați tasta  și mențineți-o apăsată până când pictograma  apare sau dispare de pe afișaj.

Când se detectează deschiderea unei ferestre, pictograma "Fereastră Deschisă" luminează intermitent.

În acest moment, la apăsarea tastei  se poate anula acțiunea funcției "Fereastră

Deschisă" până la detectarea unei deschideri ulterioare.

Pictograma  încetează să lumineze intermitent.

Pentru a garanta funcționarea optimă a caracteristicii, se recomandă instalarea aparatului în dreptul unei ferestre (Fig. 9).

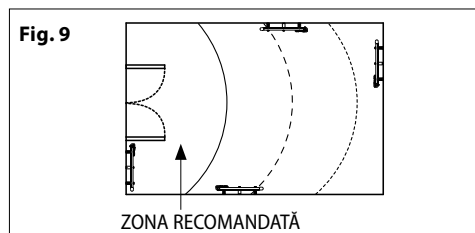

Răspunsul aparatului la deschiderile și închiderile ferestrei depinde de mai mulți factori, printre care temperatura setată pe aparat, temperatura externă, gradul de ventilație al spațiului în care este instalat caloriferul portprosop, poziția caloriferului portprosop în cameră, prezența altor surse de căldură.



Funcția "Fereastră Deschisă" nu se poate activa sau dezactiva din modul "Standby".



Dacă aparatul a detectat deschiderea unei ferestre, se pot selecta toate modurile și funcția "Funcționare Forțată (2h)", însă nu pot deveni active până la detectarea închiderii ferestrei sau a anulării funcției "Fereastră Deschisă". Funcțiile "Siguranță Copii" și "Blocare Tastatură" rămân în continuare active și se pot activa sau dezactiva și când aparatul a identificat deschiderea unei ferestre.

### 4.3.3 SIGURANȚĂ COPII

Prin activarea funcției "Siguranță Copii", temperatura superficială a aparatului se reduce față de funcționarea normală a modului activ ("Confort", "Noapte/Eco" etc.) pentru a diminua riscul de arsuri în caz de contact scurt și accidental.



Pentru a activa funcția, apăsați simultan tastele "+" și "-" menținându-le apăsată până apare simbolul  pe afișaj.



Pentru a dezactiva funcția, repetați aceeași operațiune.

Funcția "Siguranță Copii" se poate activa din orice mod de funcționare, inclusiv în modul "Funcționare Forțată (2h)". Funcția nu se poate activa dacă aparatul se află în "Standby".

## OBSERVAȚII IMPORTANTE:

În această funcție, energia termică eliberată de aparat se reduce și, prin urmare, este nevoie de un timp mai îndelungat pentru încălzirea camerelor.

Când se utilizează această funcție, copiii trebuie să fie supravegheați pentru a fi siguri că nu se află în condiții periculoase.



Totuși, trebuie să se evite orice contact prelungit între părțile corpului și aparat.

Dacă aparatul este deja în funcțiune sau este cald din cauza unei utilizări recente și se pornește funcția "Siguranță Copii", este nevoie de minimum două ore pentru ca temperatura să scadă la valoarea mai mică și funcția să poată fi utilizată.

### 4.3.4 FUNCȚIONARE FORȚATĂ (2h)

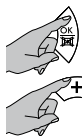
Activați funcția "Funcționare Forțată (2h)" pentru a încălzi camera mai rapid.



Pentru a activa funcția, apăsați simultan tastele  și "+" menținându-le apăstate până apare simbolul  pe afișaj.

Minutele care lipsesc până la finalul celor două ore sunt vizualizate pe display în locul orei.

Aparatul încălzește timp de două ore la putere maximă ignorând setarea anterioară de temperatură.

Pentru a dezactiva funcția "Funcționare Forțată (2h)", apăsați simultan cele două taste, așa cum ați procedat mai sus.

După două ore de la activare, funcția "Funcționare Forțată (2h)" se dezactivează automat, iar aparatul revine în modul de operare selectat anterior.



Funcția "Siguranță copii" limitează puterea aparatului și în funcția "Funcționare Forțată (2h)".





Dacă aparatul a detectat deschiderea unei ferestre, funcția "Funcționare Forțată (2h)" nu se activează până când se detectează închiderea ferestrei sau anularea funcției "Fereastră Deschisă" (a se vedea Cap. 4.3.2), între timp, numărătoarea inversă la sfârșitul celor două ore continuă.

### 4.3.5 VACANȚĂ

În situația în care plecați de acasă pe un număr prestabil de zile, aparatul se poate seta astfel încât să se mențină pe modul "Antigel" pe întreaga perioadă a absenței și să se

reactiveze automat în modul selectat anterior după terminarea zilelor setate.





Pentru a activa funcția, apăsați simultan tastele  și "-" menținându-le apăstate până apare simbolul  pe afișaj.

Folosii tastele "+" sau "-" pentru a seta numărul de zile (maximum 45 de zile).

Setarea dorită se confirmă automat.

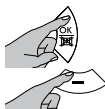
În acest punct, afișajul vizualizează pictograma  și numărul de zile configurat, care descreește progresiv odată cu trecerea zilelor.



Pentru a dezactiva funcția, apăsați simultan tastele  și "-".

### 4.3.6 BLOCARE TASTATURĂ

Tastatura comenzii se poate bloca pentru a se evita modificările accidentale.

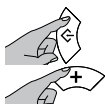

Pentru a activa funcția, apăsați simultan tastele "Mod" și "+" menținându-le apăstate până apare simbolul  pe afișaj.

Pentru a debloca tastatura, apăsați simultan cele două taste, așa cum ați procedat mai sus.

Pictograma "Blocare tastatură" nu va mai fi vizualizată pe afișaj.

**IMPORTANT:** Funcția "Blocare tastatură" nu inhibă tasta "Standby" care, astfel, este întotdeauna în stare de funcționare, chiar și atunci când funcția "Blocare tastatură" este activă.

## 4.4 INDICATOR DE FUNCȚIONARE

Indicatorul de funcționare vă permite să verificați dacă temperatura pe care ați setat-o este adecvată temperaturilor recomandate pentru a evita pierderile și a reduce consumul de energie.

O săgeată se va poziționa în dreptul uneia dintre cele trei linii colorate, care reprezintă calitativ consumul energetic conform schemei următoare:

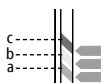

(a) **Verde:** Temperatura aleasă este deja mai mică decât aceea recomandată.

(b) **Galben:** Temperatura este potrivită, însă se recomandă să o reduceți ușor.

(c) **Roșu:** Temperatura aleasă este ridicată, ar fi bine să o reduceți.

**ATENȚIE:** Indicatorul oferă doar o indicație calitativă a consumului energetic, nu o valoare absolută.

#### 4.5 INDICATOR AL PUTERII INSTANTANEE

Acest grafic oferă o reprezentare imediată a utilizării puterii aparatului (fiecare sector reprezintă 20% din putere).

**IMPORTANT:** În cazul întreruperii alimentării electrice, se mențin toate setările curente, însă se pierde setarea datei și a orei.

Dacă alimentarea se întrerupe când este activat modul "Cronos", aparatul se va reactiva în modul "Energy Saving".

**IMPORTANT:** Dacă alimentarea se întrerupe când este activat modul "Funcționare Forțată (2h)", la restabilirea acesteia se va pierde setarea datei și a orei, iar aparatul va ieși din modul de funcționare setându-se automat pe modul selectat anterior.

**IMPORTANT:** În cazul întreruperii alimentării când este activată funcția "Vacanță", la restabilirea alimentării funcția rămâne activă și reia în mod invers numărătoarea zilelor lipsă de la momentul întreruperii.

**IMPORTANT:** În cazul întreruperii alimentării când este activată funcția "ASC", la restabilirea alimentării funcția este activă și necesită câteva zile pentru a redeveni complet operativă.

## 5. CURĂȚARE



Înainte de fiecare operațiune de curățare, asigurați-vă că aparatul este închis, rece și deconectat de la rețeaua electrică.



Pentru curățare, este suficient să utilizați o cârpă umedă și moale, cu un detergent neutru. Nu utilizați detergenți abrazivi, corozivi sau solvenți.



Pentru a menține aparatul în stare de eficiență, îndepărtați praful de pe suprafață și din interiorul acestuia cel puțin de două ori pe an cu ajutorul unui aspirator.

## 6. ÎNTREȚINERE



În cazul unor probleme tehnice, adresați-vă unor persoane calificate (recunoscute și autorizate de vânzător sau de producător) sau contactați vânzătorul.



Orice intervenție pe aparat trebuie să fie efectuată de personal calificat care, înainte de orice operațiune de întreținere, trebuie să se asigure că aparatul este închis, rece și deconectat de la curent.



Aparatul este umplut cu o anumită cantitate de fluid special. Fiecare reparație care necesită deschiderea aparatului trebuie să fie efectuată de personal calificat.

În cazul unei pierderi de fluid, contactați propriul vânzător sau personal calificat.

## 7. PROBLEME ȘI SOLUȚII

Aparatul nu încălzește.	<ul style="list-style-type: none"><li>• Asigurați-vă că există alimentare cu energie electrică și că aparatul este conectat corect.</li><li>• Verificați poziția întrerupătorului general.</li><li>• Măriți temperatura setată pe regulatorul de temperatură al aparatului.</li><li>• Asigurați-vă că nu sunt prezente articole de îmbrăcăminte care să acopere dispozitivul de comandă sau sonda de temperatură.</li><li>• Deconectați aparatul de la rețeaua electrică timp de câteva minute pentru a reseta sistemul electronic.</li><li>• Dacă nici acum nu încălzește, contactați vânzătorul sau o persoană autorizată.</li></ul>
Aparatul încălzește în continuare.	<ul style="list-style-type: none"><li>• Scădeți temperatura setată pe regulatorul de temperatură al aparatului.</li><li>• Asigurați-vă că nu ați activat accidental funcția "Funcționare Forțată (2h)".</li><li>• Asigurați-vă că nu sunt prezente articole de îmbrăcăminte care să acopere dispozitivul de comandă sau sonda de temperatură.</li><li>• Dacă continuă să încălzească, contactați vânzătorul sau o persoană autorizată.</li></ul>

> **PROBLEME ȘI SOLUȚII** urmează la pagina următoare



Camera rămâne rece.	<ul style="list-style-type: none"> <li>• Verificați dacă puterea aparatului este corespunzătoare cerințelor camerei de încălzit.</li> <li>• În cazul primei porniri, camera are nevoie de câteva ore pentru a atinge temperatura dorită (aducerea la maximum a reglării nu determină creșterea temperaturii mai rapid).</li> </ul>
Pierderi de lichid din aparat.	<ul style="list-style-type: none"> <li>• Opriti aparatul și contactați vânzătorul.</li> <li>• Ștergeți complet fluidul cu material absorbant sau cârpe. Nu le permiteți copiilor sau animalelor domestice să se apropie de lichid.</li> </ul>
Aparatul nu răspunde corect la comenzile care vin de la unitatea Fir Pilot.	<ul style="list-style-type: none"> <li>• Deconectați aparatul de la curent (poziționați întrerupătorul general al instalației pe poziția "0"). Asigurați-vă că legătura se efectuează conform indicațiilor din aceste instrucțiuni (Fig.8) și că unitatea de comandă funcționează corect.</li> <li>• Contactați o persoană calificată.</li> </ul>
Aparatul continuă să încălzească, chiar dacă fereastra este deschisă în timp ce funcția "Fereastră Deschisă" este activă.	<ul style="list-style-type: none"> <li>• Poate fi nevoie să așteptați câteva minute înainte ca funcția să devină operativă.</li> <li>• Este posibil ca diferența dintre temperatura exterioară și aceea interioară să nu fie suficientă pentru ca funcția să se activeze.</li> <li>• Asigurați-vă că aparatul este poziționat conform indicațiilor din capitolul 4.3.2 din acest manual.</li> <li>• Verificați ca spațiul din jurul Comenzii aparatului să fie lipsit de eventuale obstacole.</li> <li>• Dacă problema continuă, contactați vânzătorul sau o persoană autorizată.</li> </ul>
Aparatul nu reîncepe să încălzească după închiderea ferestrei în timp ce funcția "Fereastră Deschisă" este activă.	<ul style="list-style-type: none"> <li>• Se poate să fie nevoie să așteptați câteva minute înainte ca senzorul să detecteze închiderea ferestrei.</li> <li>• Verificați ca spațiul din jurul Comenzii aparatului să fie lipsit de eventuale obstacole.</li> <li>• Dezactivați și reactivați funcția.</li> <li>• Dacă timpul de răspuns al funcției este prea mare, puteți reporni aparatul manual.</li> <li>• Dacă problema continuă, contactați vânzătorul sau o persoană autorizată.</li> </ul>
Pe display se afișează mesajul "ALL".	<ul style="list-style-type: none"> <li>• Sonda de temperatură este defectă. Opriti aparatul și contactați vânzătorul.</li> </ul>

## 8. GARANȚIE



Se recomandă păstrarea ambalajului integral pentru eventuala returnare a aparatului către vânzător, aparatul trebuie să fie returnat întreg în vederea îndeplinirii condițiilor de garanție.

Producătorul garantează propriilor clienți toate drepturile menționate în directiva europeană 1999/44/CE, precum și drepturile consumatorilor recunoscute de legislațiile naționale.

Garanția acoperă în mod specific orice neconformitate și viciu de producție prezent pe produs în momentul vânzării și care apare în decurs de doi ani de la data cumpărării și îi oferă clientului dreptul de a obține repararea gratuită a produsului defect sau înlocuirea acestuia în cazul în care nu mai poate fi reparat.

Drepturile sus-menționate se anulează în următoarele situații:

- defecte cauzate de utilizări diferite de cele specificate în acest manual, care face parte integrantă din contractul de vânzare;
- defecte cauzate de spargerea accidentală, neglijență sau manipulări neautorizate.

Nu se consideră prestații în garanție intervențiile privind instalarea, racordarea la instalațiile de alimentare și operațiunile de întreținere menționate în manualul de instrucțiuni.

Producătorul nu acceptă nicio responsabilitate pentru da-

unele sau rănile cauzate direct sau indirect persoanelor, obiectelor sau animalelor domestice ca rezultat al neaplicării indicațiilor din acest manual, cu referire specială la avertismentele privind instalarea, punerea în funcțiune și utilizarea produsului.

Pentru a beneficia de drepturile de mai sus, Clientul trebuie să contacteze vânzătorul și să facă dovada unui document de achiziționare eliberat de vânzător, pe care să fie inclusă data achiziționării produsului.

## 9. ELIMINAREA



Cablul de alimentare trebuie să fie deconectat de la linia electrică înainte de efectuarea oricărei operațiuni. Pentru demontare, efectuați invers fazele de fixare pe perete (Pag. 193).

Pentru casarea aparatului, respectați reglementările în vigoare pentru eliminarea fluidului din interiorul caloriferului portprosop și gestionarea deșeurilor.



**Avertismente pentru eliminarea corectă a produsului conform directivei europene 2012/19/EC.**

La sfârșitul duratei sale de viață utilă, produsul nu trebuie să fie eliminat împreună cu deșeurile municipale. Acesta poate fi predat la centrele speciale de colectare separată stabilite de administrațiile municipale sau la vânzătorii care furnizează acest serviciu.

**CE** Acest aparat este conform cu directivele europene:  
2014/30/EU privind compatibilitatea electromagnetică  
2014/35/EU privind joasa tensiune  
2011/65/EU privind restricționarea utilizării substanțelor periculoase  
2009/125/CE privind proiectarea ecologică



### **CONEXIUNEA ELECTRICĂ CU ȘTECHER A SE CITI CU ATENȚIE**

Înainte de a introduce ștecherul în priza de curent, verificați cu atenție dacă tensiunea rețelei de acasă corespunde cu valoarea V indicată pe plăcuța cu caracteristici a aparatului și dacă priza de curent și linia de alimentare sunt dimensionate corect față de puterea dispozitivului (și aceasta fiind indicată pe plăcuța cu caracteristici).

Asigurați-vă că linia de alimentare este dotată cu un dispozitiv care permite separarea aparatului de la rețeaua proprie conform reglementărilor în vigoare.

Linia electrică trebuie să fie dotată cu un dispozitiv de protecție diferențială de înaltă sensibilitate, cu curent nominal diferențial de intervenție care să nu depășească 30 mA.

Toate referințele din manual privind utilizarea modului "Fir Pilot" (Fil Pilote) și conexiunile aferente trebuie ignorate deoarece aparatul nu este prevăzut cu acest mod de funcționare.

## A KÉZIKÖNYVBEN HASZNÁLT SZIMBÓLUMOK



FIGYELEM!  
SZEMÉLYEK, HÁZI ÁLLATOK ÉS TÁRGYAK  
BIZTONSÁGÁRA JELENT VESZÉLYT.



FIGYELEM!  
ÁRAMÜTÉS VESZÉLYE.



FIGYELEM!  
TERMÉKKÁROSODÁS VESZÉLYE.



FIGYELEM!  
MAGAS HŐMÉRSÉKLETEK.  
ÉGÉSI SÉRÜLÉS VESZÉLYE.



JAVASLAT A MEGFELELŐ  
MŰKÖDÉSHEZ.



NE FEDJE LE!

### FIGYELEM



**FIGYELMEZTETÉS-** A termék néhány darabja túlhevülhet és ezáltal égési sérülést okozhat. Különös figyelmet kell fordítani gyermekek és kiszolgáltatott emberek jelenlétében.



3 évesnél fiatalabb gyerekek, felügyelet nélkül nem tartózkodhatnak a törülközőszárító közelében.

3 és 8 év közötti gyerekek kizárólag be- és kikapcsolhatják a berendezést, mely normál működési pozícióban van elhelyezve, továbbá a gyerekek felügyelet alatt vannak vagy megfelelően fel vannak készítve a berendezés biztonságos használatára, megértve annak használatához kapcsolódó veszélyeket. A 3 és 8 év közötti gyerekek nem kapcsolhatják le az áramforrásról, nem szabályozhatják vagy tisztíthatják a berendezést, továbbá nem végezhetik a karbantartását. A berendezés használható 8 évnél nem fiatalabb gyerekek és csökkent fizikai, érzékelési vagy mentális képességű személyek részéről is, vagy akik nem rendelkeznek kellő gyakorlattal vagy ismerettel, feltéve ha felügyelet alatt állnak vagy megkapták a berendezés biztonságos működtetésére és a kapcsolódó veszélyek megértésére vonatkozó utasításokat. A gyerekek nem játszhatnak a berendezéssel. A használó által elvégzendő tisztítást és karbantartást nem végezhetik felügyelet nélküli gyerekek.



**FIGYELEM:**  
Ez a berendezés kizárólag vízben mossott törülközők szárítására alkalmas. Más célra nem használható.



Ne szerelje be a berendezést:  
- közvetlenül egy csatlakozó alatt vagy előtt vagy csatlakozó doboznál (Abra 6)  
- falal vagy padlóval érintkezve  
- függönyhöz közel, egyéb gyúlékony anyagokkal vagy nyomás alatti tartályokkal érintkezve.



**FIGYELEM:**  
Tartsa be a 4., 5. ábrákon jelzett távolságokat.

**Elkerülendő, hogy a kisgyermekek bármilyen veszélyes helyzetbe kerüljenek, javasoljuk, hogy a berendezést úgy helyezze el, hogy az alacsonyabban lévő melegítő rud legalább 600 mm-re legyen a padlótól. (Abra 4).**



Csak az utasításokban jelzettek szerint telepítse és használja a berendezést.



Ha a betápkábel sérült, a gyártónak vagy műszaki ügyfélszolgálatának vagy más szakembernek kell lecserélnie a veszély elkerülése végett. Ne használja a berendezést, ha sérült vagy az elektronikus vezérlés megsérült.



Győződjön meg arról, hogy a betáplálási vonal fel van szerelve egy olyan szerkezettel, amely lehetővé teszi a berendezés háztartási hálózatról való szakaszolását, ideértve a Vezetékes irányítást, ha van, az érvényes rendelkezésnek megfelelően.



**FIGYELEM:**  
Soha, semmilyen formában se fedje le a vezérlőszervezetet. (Abra 6)



A berendezés pontos mennyiségű, speciális folyadékkal van feltöltve. A berendezés megnyitását igénylő minden javítást szakembernek kell végeznie. Folyadékiszivárgás esetén, vegye fel a kapcsolatot viszonteladójával vagy szakemberrel.

A berendezés bontásához kövesse a törülközőszárítóban található folyadék ártalmatlanításának és a hulladékkezelés érvényben lévő szabályozását.

## 1. BERENDEZÉS JELLEMZŐI

Hálózati feszültség: 230 V~ 50 Hz

Szigetelési osztály: II 

Védelmi fok: IP34

Teljesítmény [W]	200	300	400	500	600	700	750	900	1000	1250	1500	2000
Névleges áram [A]	0.9	1.3	1.8	2.2	2.6	3	3.3	4	4.5	5.5	6.5	9

### 1. táblázat



A berendezés műszaki adatai a törülközőszárító oldalán, jobbra lent elhelyezett, a jellemzőket tartalmazó címkén vannak jelölve ( 1. ábra).

A Márka/Gyártó	G Sorozatszám
B Modell, típus, kategória	H Termékkód
C Tápfeszültség és teljesítmény	I Védelmi fok
D Kettős szigetelés	L Minőségi márkajelzés
E Származási ország	M Az ártalmatlanítás módja
F EK jelölés	N Kétdimenziós kód (QR)



Tilos bármilyen módon megváltoztatni a berendezés jellemzőit és eltávolítani bármely rögzített részét, ideértve a kupakokat és/vagy eltávolítani vagy elforgatni bármilyen módon néhány vezérlőszervezetet ( 2. ábra).

Győződjön meg arról, hogy a berendezés ép. Ne használja a berendezést, ha sérült, hanem vegye fel a kapcsolatot a viszonteladóval vagy szakemberrel.



A csomagoláshoz használ anyagok újrahasznosíthatók. Javasoljuk, hogy ezeket a megfelelő szelektív hulladékgyűjtőbe helyezze el.

## 2. ÁLTALÁNOS INFORMÁCIÓK



### Tárolás és megőrzés

Kerülje a berendezés olyan helyen történő tárolását, ahol fagyás alakulhat ki. Fagytól védendő.



Óvatosan csomagolja ki a berendezést, helyezze a polisztirol sarkakra vagy egy puha támaszra a sérülés elkerülése végett.

A csomagolás tartalma:

- berendezés
- rögzítő készlet
- útmutató kézikönyv



Figyelmesen és teljesen olvassa el az utasításokat az elhelyezés és a használat előtt. Őrizze meg továbbá ezeket a későbbi tanulmányozás céljából.



Csak az utasításokban jelzettek szerint telepítse és használja a berendezést.



Ezek az utasítások nem fedik le az összes lehetséges kialakuló helyzetet. Mindig a józanész és az óvatosság elveit vegye figyelembe a berendezés telepítésénél, működésénél és megőrzésénél.

## 3. ELHELYEZÉS ÉS BESZERELÉS



A berendezés a háztartási vagy hasonló használatú helyiségek fűtésére és törülköző szárítására van kialakítva.

### FIGYELEM:

Ez a berendezés kizárólag vízben mosott törülközők szárítására alkalmas. Más célra nem használható. A berendezést fali rögzítésű felhelyezéssel kell használni, az utasításokban leírtak szerint.

A berendezést úgy helyezze el, hogy a vezérlő szerkezet elülső vezérlő gombjai jobbra, lefelé legyenek fordítva ( 3. ábra).



A fürdőszobában (fürdőkáddal vagy zuhanykabinnal) a berendezést az 1. zónán kívül helyezze el.

Helyezze el a berendezést úgy, hogy az elektronikus vezérlést és a többi vezérlő egységet ne érje el a fürdőkádban vagy a zuhany alatt lévő személy. Tilos a törülközőszárító csatlakozásához villásdugót használni.



**A villásdugóval már látott berendezések esetén kövesse a 156 oldalon feltüntetett figyelmeztetéseket.**



### FIGYELEM:

Tartsa be a 4., 5. ábrán jelzett távolságokat. Elkerülendő, hogy a kisgyermekek bármilyen veszélyes helyzetbe kerüljenek, javasoljuk, hogy a berendezést úgy helyezze el, hogy az alacsonyabban lévő melegítő rúd legalább 600 mm-re legyen a padlótól. (Ábra 4)



Ne szerelje be a berendezést:

- közvetlenül egy csatlakozó alatt vagy előtt vagy csatlakozó doboznál (Ábra 6)
- fallal vagy padlóval érintkezve
- függönyhöz közel, egyéb gyúlékony anyagokkal vagy nyomás alatti tartályokkal érintkezve.



Ellenőrizze, hogy ne legyenek csövek vagy elektromos kábelek a falon belül, melyek megsérülhetnek a rögzítés alatt.



A berendezésen elhelyeztünk egy olyan érzékelőt, amely az esetleg a törülközőszárító közelében megtalálható ablak nyitását képes érzékelni. A "Nyitott ablak" funkció helyes működéséhez javasoljuk, hogy a falra történő felszerelés előtt ellenőrizze és tartsa magát a 4.3.2 fejezetben megadott előírásokhoz.

## 3.1 FALRA RÖGZÍTÉS



Győződjön meg arról, hogy a rögzítő csomagban található csavarok és alátétek megfeleljenek a berendezés helyéül szolgáló fal típusának. Amennyiben kétsége merülne fel, forduljon szakemberhez vagy viszonteladójához.



A beszerelés alatt győződjön meg arról, hogy a betápkábel le legyen csatlakoztatva az elektromos hálózatról.



A falra rögzítéshez tekintse meg az utasításokat a kézikönyv 193. oldalától kezdődően.

## 3.2 ELEKTROMOS CSATLAKOZÁS



### FIGYELEM

A beszerelést szakembernek kell végeznie az érintett ország érvényes szabályainak megfelelően. Amikor a berendezés beszereléséhez kerül, győződjön meg arról, hogy nincs az elektromos hálózatra csatlakoztatva és hogy a berendezés főkapcsolója nyitva legyen "O" állásban.



A berendezés betáplálása 230 V~ 50 Hz. Győződjön meg arról, hogy az elektromos vezeték megfeleljen az 1. táblázatban feltüntetett adatoknak.



Győződjön meg arról, hogy a betáplálási vonal fel van szerelve egy olyan szerkezettel, amely lehetővé teszi a berendezés háztartási hálózatról való szakaszolását, ideértve a Vezetékes irányítást, ha van, az érvényes rendelkezésnek megfelelően.

A fürdőszobában történő beszerelés esetén az elektromos vezetékét fel szerelni nagy érzékenységgel, differenciál védőszerkezettel, melynek névleges differenciál bekapcsolási árama 30 mA. A betáplálási vonalat és a Vezetékes irányítást ugyanazzal a differenciállal kell védeni.

Az elektromos csatlakozást elosztó dobozon belül alakítsa ki.

Nedves helyiségekben (konyha, fürdőszoba), a berendezés csatlakozását a rendszerhez legalább 25 cm-re kell kialakítani a padlótól.

Szigorúan tartsa be az 8. ábrán feltüntetett csatlakozási ábrán láthatókat.



**Ha a Vezetékes irányítás nincs a programozó vezérlőegységhez csatlakoztatva, be kell fejezni és szigetelni kell. Egyetlen esetben se földelje a Vezetése irányítást.**



Győződjön meg arról, hogy a betápkábel nem lép érintkezésbe semmilyen módon a berendezés felületével (7. ábra).

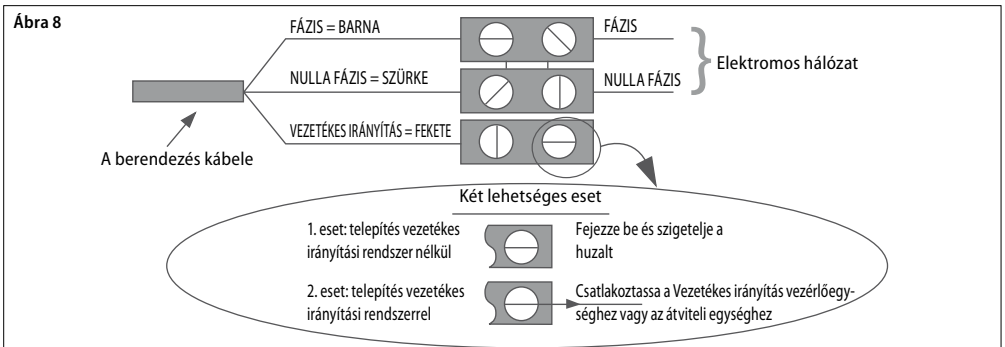

## 4. BEÁLLÍTÁS ÉS MŰKÖDÉS



A berendezés a háztartási vagy hasonló használatú helyiségek fűtésére és törülköző szárítására van kialakítva. A termék néhány darabja túlhevülhet és ezáltal égési sérülést okozhat. Különös figyelmet kell fordítani gyermekek és kiszolgáltatott emberek jelenlétében.



Éghető, gyúlékony anyagokat és nyomás alatt lévő tartályokat (pl. szórófejes palack, porral oltó) legalább 50 cm-re tartsa a berendezéstől. Semmilyen anyagot se permetezzen a felületre.



Nedves vagy vizes kézzel vagy lábbal ne nyúljon a berendezéshez.

Ne érje víz vagy más folyadék az elektromos vezérlést. Abban az esetben, ha ez megtörténne, húzza ki az elektromos csatlakozást és hagyja teljesen megszáradni a berendezést.



A magasabb tengerszint feletti magasságon történő beszerelés a melegített levegő hőmérsékletének emelkedését okozza.



Amennyiben a szobahőmérséklet lecsökkenhet a fagypont alá, kapcsolja be a "Fagyásgátló" módot.



A berendezés teljes kikapcsolásához, állítsa a főkapcsolót "0"-ra állásra. Ez a művelet a hosszabb ideig történő használaton kívüli időszak esetén javasolt.

### VEZÉRLŐPANEL

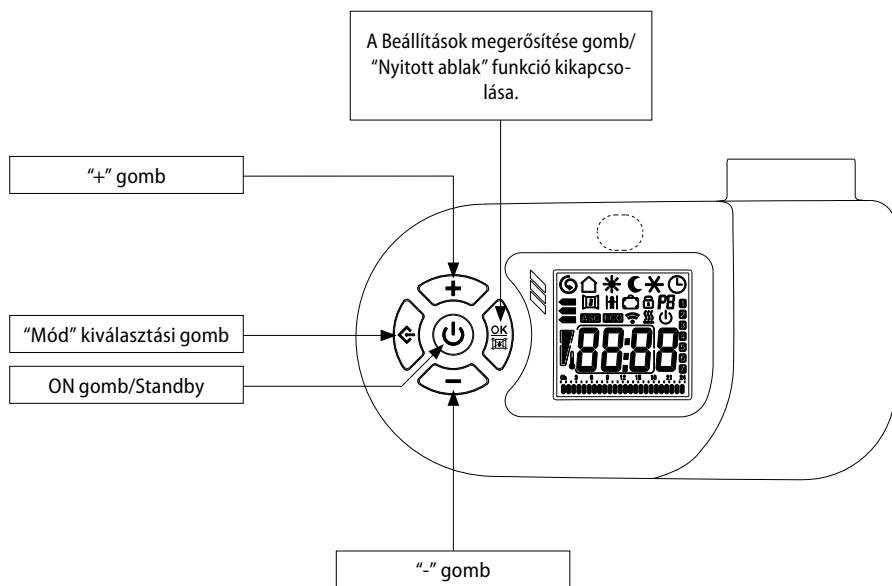

## KIJELZŐ

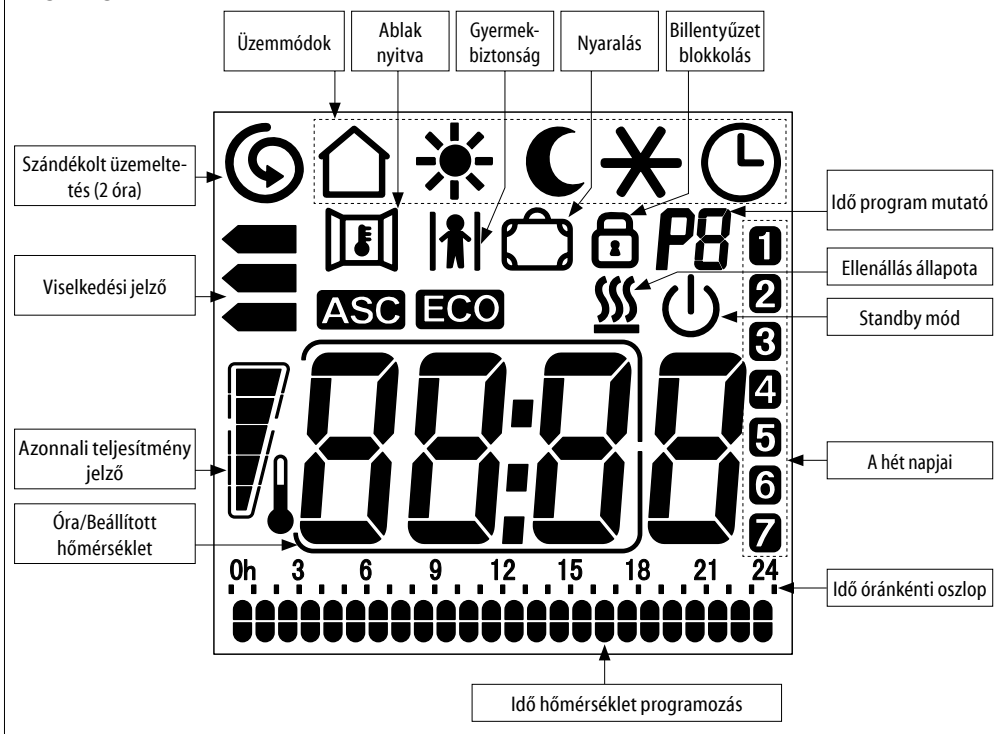

### 4.1 MODE ON/STANDBY



“Standby” módban a kijelző megjeleníti a  ikont, az órát és a hét napját. Az összes mód, ideértve a “Vezetékes irányítást” is, felfüggesztésre kerül, de a berendezés feszültség alatt marad, várakozik a parancs fogadására.









A berendezés ki-és bekapcsolásához, nyomja meg a “Standby” gombot. A törülközőszárítót a kikapcsolást megelőző üzemmódban kapcsol be és hangjelzést bocsát ki. A kijelző “Idő” módban jeleníti meg az órát, az egyéb módokban viszont a beállított hőmérsékletet jeleníti meg. A berendezés kettős hangjelzéssel figyelmeztet a “Standby” módba való belépésre és hosszú hangjelzéssel az abból való kilépésre.

### 4.2 ÜZEMMÓDOK

A berendezés 6 üzemmódot kínál fel, amelyek a helyiség felmelegítését az igényeknek legmegfelelőbb módon teszik lehetővé.



Nyomja meg a “Mód” gombot a kívánt üzemmód kiválasztásához. Az ikon a kijelzőn jelzi az üzemmódot:

	Vezetékes irányítás		Komfort
	Éjszaka/Eco		Fagyvédelem
	Idő		Energy Saving



#### VEZETÉKES IRÁNYÍTÁS

A hőmérséklet a “Vezetékes irányítás” parancs segítségével van programozva. Az összes “Vezetékes irányítás” parancs be van kapcsolva.



#### KOMFORT

A “Komfort” hőmérséklet megfelel az ügyfél által kívánt hőmérsékletnek. Az összes “Vezetékes irányítás” parancs ki van kapcsolva.



#### ÉJSZAKA/ECO

Az “Éjszaka/Eco” mód kellemes hőmérsékletet tart meg csökkentett energiafogyasztás mellett. Az összes “Vezetékes irányítás” parancs ki van kapcsolva.



## FAGYVÉDELEM

“Fagyvédelem” módban a minimum hőmérséklet 7 °C-re van beállítva.

A berendezés automatikusan bekapcsol a 7 °C-nál alacsonyabb szobahőmérsékleten.

Az összes “Vezetékes irányítás” parancs ki van kapcsolva.



## IDŐ

Ez a mód lehetővé teszi az előre beállított három idő-hő állomás program egyikének vagy a személyre szabott program kiválasztását. Ez utóbbi teszi lehetővé a napi és heti programozást, két hőmérsékleti szinttel (Komfort és Éjszaka/Eco).

Az összes “Vezetékes irányítás” parancs ki van kapcsolva.



## ENERGY SAVING

Ez a mód teszi lehetővé a fogyasztások csökkentését, amennyiben a szoba üresen marad. 17 °C-ra beállított hőmérséklet.

Az összes “Vezetékes irányítás” parancs ki van kapcsolva.

Ha a kijelzőn megjelenik az ikon, az ellenállás aktív.

### 4.2.1 VEZETÉKES IRÁNYÍTÁS

A “Vezetékes irányítás” mód bekapcsolásához:



Nyomja meg a “Mód” gombot, amíg a kijelzőn megjelenik az ikon.

A használó a berendezésről csak a “Komfort” hőmérsékletet szabályozhatja.

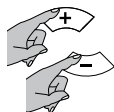

Válassza ki a kívánt hőmérsékletet a “+” vagy “-” gombok segítségével.

A szobába be kell szerelni egy olyan kezelőrendszert, amely támogatja ezt a típusú technológiát. Ebben az esetben, a programozási parancsok helyes átvitelének ellenőrzéséhez, a következő mintát lehet használni, a beállított mód alapján:

Mód	Komfort	Éjszaka/Eco (Komfort -3,5 °C)	Fagyvédelem	Standby	Komfort -1 °C	Komfort -2 °C
Átvitelre kerülő jel						
Feszültség a Vezetékes irányítás és a nulla fázis között	0 volt	230 volt	115 volt negatív	115 volt pozitív	230 volt 3 s-es intervallumhoz	230 volt 7 s-es intervallumhoz

A vezérlőközpontból kiválasztott mód ikonja (Standby, Komfort, Éjszaka/Eco, Fagyvédelem) megjelenik a kijelzőn az ikon mellett.

Ha a vezetékes irányítás nincs csatlakoztatva, automatikusan a “Komfort” módot választja ki a rendszer.

### 4.2.2 KOMFORT

A “Komfort” hőmérséklet megfelel a használó által kívánt hőmérsékletnek.



Nyomja meg a “Mód” gombot, amíg a kijelzőn megjelenik az ikon.

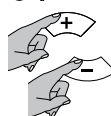

Válassza ki a kívánt hőmérsékletet a “+” vagy “-” gombok segítségével.

A hőmérséklet beállítási intervallum 7 °C és 32 °C között van.

### 4.2.3 ÉJSZAKA/ECO

“Éjszaka/Eco” módban a beállított hőmérsékletnek meg kell egyeznie vagy alacsonyabbnak kell lennie a “Komfort” hőmérséklettel. Igyekezzen az “Éjszaka/Eco” hőmérsékletnél alacsonyabb “Komfort” hőmérsékletet beállítani, az előbbi ebből következően fog változni.



Nyomja meg a “Mód” gombot, amíg a kijelzőn megjelenik az ikon.

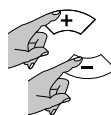

Válassza ki a kívánt hőmérsékletet a “+” vagy “-” gombok segítségével.

Ez a mód az éjszakai órákban és akkor javasolt, ha a szobában 2 vagy több óráig nem tartózkodik senki.

### 4.2.4 FAGYVÉDELEM

A “Fagyvédelem” módban a hőmérséklet 7 °C-ra van beállítva. A berendezés automatikusan elindul a 7 °C-nál alacsonyabb szobahőmérsékletek esetén és minimum energiafogyasztással megakadályozza a helyiségben a fagyási hőmérsékletet.



Nyomja meg a “Mód” gombot, amíg a kijelzőn megjelenik az ikon.

Ez a mód akkor javasolt, ha a szobában egy vagy több napig nem tartózkodik senki.



## 4.2.5 IDŐ

A "Idő" mód lehetővé teszi a használó számára az előre beállított három idő-hő állomás program egyikének vagy a személyre szabott program kiválasztását. Ez utóbbi teszi lehetővé a különböző hőmérsékletek ("Komfort" és "Éjszaka/Eco") beállítását 24 órán keresztül, a hét minden napjára.

### PROGRAM VÁLASZTÁSA



Nyomja meg a "Mód" gombot, amíg a kijelzőn megjelenik az  ikon. Majd nyomja meg egyszerre a "Mód" és "-" gombokat, mindkettőt lenyomva tartva kb. 3 másodpercig.



A programot (P1, P2, P3 és P4) jelző szám villog: nyomja meg a "+" vagy "-" gombokat a kívánt program beállításához. Nyomja meg a "Mód" gombot a megerősítéshez.

Ekkor az ASC funkció ikonja villog (lásd 4.3.1. fej.), nyomja meg az  gombot a funkció aktiválásához vagy a "-" gombot a kikapcsoláshoz.

P1 PROGRAM	ÓRÁK	MÓD
HÉTFŐTŐL PÉNTEKIG	0 - 6	Éjszaka/Eco
	6 - 9	Komfort
	9 - 16	Éjszaka/Eco
	16 - 23	Komfort
	23 - 0	Éjszaka/Eco
SZOMBAT ÉS VASÁRNAP	0 - 7	Éjszaka/Eco
	7 - 23	Komfort
	23 - 0	Éjszaka/Eco

P2 PROGRAM	ÓRÁK	MÓD
HÉTFŐTŐL VASÁRNAPIG	0 - 7	Éjszaka/Eco
	7 - 23	Komfort
	23 - 0	Éjszaka/Eco

P3 PROGRAM	ÓRÁK	MÓD
HÉTFŐTŐL PÉNTEKIG	0 - 6	Éjszaka/Eco
	6 - 9	Komfort
	9 - 13	Éjszaka/Eco
	13 - 23	Komfort
	23 - 0	Éjszaka/Eco
SZOMBAT ÉS VASÁRNAP	0 - 7	Éjszaka/Eco
	7 - 23	Komfort
	23 - 0	Éjszaka/Eco

### P4 PROGRAM - SZEMÉLYRE SZABOTT

A "P4" program lehetőséget nyújt a használónak a különböző hőmérsékletek beállítására (Komfort és Éjszaka/Eco) 24 órára a hét minden napjára.

### A DÁTUM ÉS AZ ÓRA BEÁLLÍTÁSA

Mielőtt a P4 személyre szabható program beállításához kezdené, ellenőrizze, hogy az óra és a hét napja megfelelő-e.



Ha ez nem történne meg, nyomja a "Mód" gombot, amíg az  ikon meg nem jelenik a kijelzőn.

Ezután ismét nyomja meg a "Mód" gombot, és tartsa lenyomva, amíg a napot jelző szám villog.

 Nyomja meg a "+" vagy "-" gombokat a hét megfelelő napjának (1=HÉTF., 2=KEDD,... 7=VAS.) beállításához. Nyomja meg a "Mód" gombot a megerősítéshez.

 Ugyanezt a műveletet ismételje meg az óra beállításához.

 Ekkor a percek villognak, használja a "+" vagy "-" gombokat és a nyomja meg az  gombot a megerősítéshez vagy a "Mód" gombot a P4 program beállításaihoz való belépéshez.

### P4 PROGRAM BEÁLLÍTÁSA

A P4 személyre szabott program beállításába való belépéshez, nyomja meg a "MÓD" gombot a percek beállításáig végéig (lásd AZ ÓRA BEÁLLÍTÁSA).

Ekkor az óránkénti oszlop villog és az óra ikon pedig jelzi, hogy az óra programozza magát.

Az első naptól indulva, válassza ki a kívánt óra sorozatot, a "+" vagy "-" gombok segítségével, minden órához választva a "Komfort" (kettős rovátka) és az "Éjszaka/Eco" hőmérséklet (egy rovátka) között.

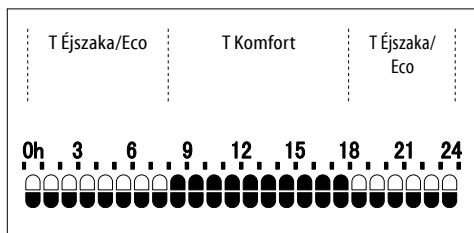

Nyomja meg a "Mód" gombot a megerősítéshez és ugyanezt ismételje meg a hét minden napjára.

A heti programozás most be van állítva.

Ekkor az ASC funkció ikonja villog (lásd 4.3.1. fej.), nyomja meg az  gombot a funkció aktiválásához vagy a "-" gombot a kikapcsoláshoz.

## 4.2.6 ENERGY SAVING

Így a hőmérséklet 17 °C-ra van beállítva. Az "Energy Saving" lehetővé teszi a fogyasztás csökkentését, amikor a szoba ugyan üres, de szeretnénk a kellemes hőmérsékletet megtartani.



Az "Energy Saving" bekapcsolásához, nyomja meg a "Mód" gombot, amíg a kijelzőn meg nem jelenik az "E S" az óra/hőmérséklet helyettesítéseként.

## 4.3 FUNKCIÓK

A berendezés el van látva olyan speciális funkciókkal, amelyek a berendezés használatának személyre szabását és optimalizálását teszi lehetővé.

### 4.3.1 ASC

Ez a funkció a szoba inerciáját érzékeli a beállított hőmérséklet eléréséhez és előrehozza a berendezés bekapcsolását, biztosítva, hogy a "Comfort" hőmérsékletet a beállított órákor elérje. A berendezés bekapcsolását a funkció előrehozhatja maximum 2 órával.



Ez a funkció csak az "Idő" módban aktiválható és működik. (lásd 4.2.5 fejelet).





Az ASC optimális működéséhez néhány napos adatgyűjtés szükséges.

### 4.3.2 ABLAK NYITVA

A "Nyitott ablak" funkcióval a berendezés önállóan tudja érzékelni a törlőközösárlító közelében lévő ablak kinyitását (például takarításkor) és "Fagyvédelem" módot állít be, annak érdekében, hogy megakadályozza a felesleges melegítés, elkerülendő az energiapazarlást. Hasonlóképpen érzékelni tudja az ablak bezárását és vissza tudja állítani a korábban beállított operatív feltételeket.

A berendezés bekapcsolásakor a funkció már aktív, várakozik az ablak esetleges nyitásának érzékelésére.



A funkció be-/kikapcsolásához nyomja meg a gombot  és tartsa lenyomva, ameddig az  ikon megjelenik vagy eltűnik a kijelzőről.

Amikor érzékeli egy ablak nyitását, a "Nyitott ablak" ikon villog.

Ekkor az  gomb lenyomásával vissza lehet vonni a "Nyitott ablak" funkciót, a következő ablaknyitás érzékeléséig.



A ikon  befejezi a villogást.

A funkció optimális működésének biztosításához a berendezést javasoljuk ablak közelében elhelyezni. 9. ábra).

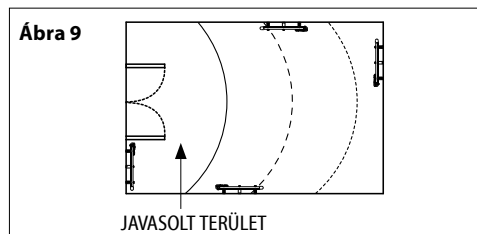

Az ablak nyitására és zárására a berendezés válassza több faktortól függ, ezek között a berendezésen beállított hőmérséklet, a külső hőmérséklet, a törlőközösárlító beszerelési helyéül szolgáló helyiség szellőztetési foka, a törlőközösárlító állása a szoba belsejében, egyéb hőforrások megléte.



A "Nyitott ablak" funkció nem kapcsolható be vagy ki a "Standby" módban.



Ha a berendezés ablak nyitását érzékeli, minden mód és a "Szándékolt üzemeltetés (2 óra)" funkció kiválasztható, de nem aktív addig, amíg nem érzékeli az ablak bezárását vagy a "Nyitott ablak" funkció törlését. A "Gyerekvédelem" és a "Billentyűzet blokkolás" funkciók bekapcsolva maradnak és be- vagy kikapcsolhatók, akkor is, amikor a berendezés az ablak nyitását érzékeli.

### 4.3.3 GYERMEKBIZTONSÁG

A "Gyermekbiztonság" funkció bekapcsolásával a berendezés felületi hőmérséklete csökken az aktív mód normál működéséhez képest ("Komfort", "Éjszaka/Eco", ...) azért, hogy csökkentse az égési kockázatot a rövid és véletlen érintés esetén.



A funkció bekapcsolásához, nyomja meg egyszerre a "+" és "-" gombokat, mindkettőt lenyomva tartva, amíg az  ikon megjelenik a kijelzőn.



A funkció kikapcsolásához ismétlje meg ugyanazt a műveletet.

A "Gyermekbiztonság" minden üzemmódban bekapcsolható és "Szándékolt üzemeltetés (2 óra)" funkcióban is. A funkció nem kapcsolható be, ha a berendezés "Standby"-ban van.

## FONTOS MEGJEGYZÉS:

Ebben a funkcióban a berendezés által kibocsátott hőenergia csökken, tehát több időre van szükség a helyiség felmelegítésére.

A funkció használata mellett is vigyázni kell a gyerekekre, hogy ne kerüljenek veszélyes körülmények közé.



Mindenesetre elkerülendő, hogy a testrészek hosszabb ideig érintkezzenek a berendezéssel.

Ha a berendezés már működik vagy még mindig meleg a korábbi használat miatt és bekapcsol a "Gyermekbiztonság", legalább két óra szükséges, hogy a hőmérséklet lemenjen a csökkentett értékre és ezután a funkció működik.

### 4.3.4 SZÁNDÉKOLT ÜZEMELTETÉS (2 óra)

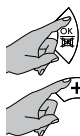
Kapcsolja be a "Szándékolt üzemeltetés (2 óra)" funkciót a szoba gyorsabb felmelegítéséhez.



A funkció bekapcsolásához, egyszerre nyomja meg az  és a "+" gombokat, mindkettőt lenyomva tartva, amíg a  szimbólum meg nem jelenik a kijelzőn.

A két óra lejártáig fennmaradó percek az óra helyett megjelennek a kijelzőn.

A berendezés két órán keresztül melegít a maximum teljesítményen, figyelmen kívül hagyva a korábbi hőmérsékleti beállítást. A "Szándékolt üzemeltetés (2 óra)" funkció kikapcsolásához nyomja meg egyszerre a két gombot, amint azt korábban már megtette.

A "Szándékolt üzemeltetés (2 óra)" funkció bekapcsolásától számított két óra elteltével automatikusan kikapcsol, és a berendezés visszatér a korábban kiválasztott üzemmódhoz.





A "Gyermekbiztonság" funkció korlátozza a berendezés teljesítményét a "Szándékolt üzemeltetés (2 óra)" funkcióban is.



Ha a berendezés ablak nyitását érzékeli, a "Szándékolt üzemeltetés (2 óra)" funkció nem aktív addig, amíg nem érzékeli az ablak bezárását vagy a Nyitott ablak" funkció törlését (lásd 4.3.2 fejezet), amíg a visszaszámlálás a két óra leteltéig folytatódik.

### 4.3.5 NYARALÁS

Ha nem tartózkodnak otthon előre meghatározott számú napig, be lehet állítani a berendezést úgy, hogy a "Fagyvédelem" módot tartsa meg a teljes időszak alatt és automatikusan bekapcsol a beállított napok leteltével.

A funkció bekapcsolásához, nyomja meg egyszerre a  és "-" gombokat, mindkettőt lenyomva tartva, amíg az  ikon megjelenik a kijelzőn.

Használja a "+" vagy "-" gombokat a napok számának beállításához (maximum 45 nap). A kívánt beállítás megerősíti magát.



Ekkor a kijelző megjeleníti a  ikont és a beállított napok számát, amely fokozatosan csökken a napok elteltével.

A funkció bármikor történő kikapcsolásához, egyszerre nyomja meg a  és a "-" gombokat.

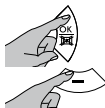

### 4.3.6 BILLENTYÜZET BLOKKOLÁS

Az irányítás billentyűzetét lehet blokkolni a véletlen módosítások elkerülése végett.

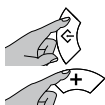

A funkció bekapcsolásához, nyomja meg egyszerre a "Mód" és a "+" gombokat, mindkettőt lenyomva tartva, amíg az  ikon megjelenik a kijelzőn.

A billentyűzet feloldásához, nyomja meg egyszerre a két gombot, amint azt korábban már megtette.

Az "Billentyűzet blokkolása" ikon már nem jelenik meg a kijelzőn.

**FONTOS:** A "Billentyűzet blokkolása" funkció nem akadályozza a "Standby" gombot, mely ezután mindig működik, amikor a "Billentyűzet blokkolás" funkció aktív.

## 4.4 VISELKEDÉSI JELZŐ

A módjelző lehetővé teszi annak ellenőrzését, hogy a hőmérséklet, amelyet beállítottak megfelelő-e a javasoltaknak annak érdekében, hogy az energia pazarlás elkerülhető legyen, és a csökkenjen az energiafogyasztás.

Egy nyíl jelenik meg a három színes oszlop egyike mellett, amelyek az energiafogyasztás minőségét jelölik a következő ábra szerint:

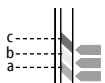

(a) **Zöld:** A kiválasztott hőmérséklet már alacsonyabb a javasoltnál.

(b) **Sárga:** A hőmérséklet megfelelő, de javasoljuk, hogy enyhén csökkentse.

(c) **Piros:** A kiválasztott hőmérséklet magas, csökkenteni kellene.

**FIGYELEM:** A jelző az energiafogyasztásról kizárólag minőségi jelzést ad, egyáltalán nem méri azt.

## 4.5 AZONNALI TELJESÍTMÉNY JELZŐ

Ezen a grafikonon a berendezés teljesítményhasználatának azonnali megjelenítése látható (minden szektor a teljesítmény 20%-át jelenti).

**FONTOS:** Betáplálás hiánya esetén, az összes meglévő beállítás megtartja, eltűnik viszont az időpont és óra beállítása. Ha "Idő" módban áramszünet lép fel, a visszaállásakor a berendezés "Energy Saving" módban kapcsol be.

**FONTOS:** Ha áramszünet lép fel, amikor a "Szándékolt üzemeltetés (2 óra)" funkció aktív, az áramellátás visszaállításakor az időpont és az óra beállítása eltűnik, és a berendezés kilép a funkcióból, beáll a korábban kiválasztott üzemmódba.

**FONTOS:** Ha áramszünet lép fel, amikor a "Nyaralás" funkció aktív, az áramellátás visszaállításakor a funkció aktív marad és a megszakítás pillanatától kezdve visszafelé számolja a fennmaradó napokat.

**FONTOS:** Ha áramszünet lép fel, amikor a "ASC" funkció aktív, az áramellátás visszaállításakor a funkció aktív, és pár nap szükséges a teljes működés visszaállítására.

## 5. TISZTÍTÁS



Bármilyen tisztítási feladat előtt, győződjön meg arról, hogy a berendezés ki van kapcsolva, hideg vagy le van választva az elektromos hálózatról.



A tisztításhoz elég egy nedves és puha rongyot, semleges tisztítószerrel használni. Ne használjon súrolószert, korrodáló vagy oldószert.



A berendezés hatékonyságának megőrzéséhez, évente legalább kétszer távolítsa el a port a felületéről és a berendezés belsejéből porszívó segítségével.

## 6. KARBANTARTÁS



Műszaki probléma esetén, forduljon szakemberhez (akit a viszonteladó vagy a gyártó által elismert és jóváhagyott) vagy vegye fel a kapcsolatot saját viszonteladójával.



A berendezésen történő bármely beavatkozást szakember végezheti, akinek bármilyen karbantartási művelet előtt meg kell győződnie arról, hogy a berendezés ki van kapcsolva, hideg és le van választva az elektromos hálózatról.



A berendezés pontos mennyiségű, speciális folyadékkal van feltöltve. A berendezés megnyitását igénylő minden javítást szakembernek kell végeznie. Folyadékiszivárgás esetén, vegye fel a kapcsolatot viszonteladójával vagy szakemberrel.

## 7. PROBLÉMÁK ÉS MEGOLDÁSOK

A berendezés nem melegít.	<ul style="list-style-type: none"><li>• Ellenőrizze, hogy legyen elektromos csatlakozás és a berendezés helyesen legyen csatlakoztatva.</li><li>• Ellenőrizze a főkapcsoló állását.</li><li>• Növelje a berendezés hőmérsékletszabályozóján beállított hőmérsékletet.</li><li>• Ellenőrizze, hogy ne legyenek olyan ruhadarabok, amelyek elfedik a vezérlőegységet vagy a hőmérsékleti szondát.</li><li>• Válassza le pár percre az elektromos hálózatról a berendezést, hogy újraindítsa az elektronikus rendszert.</li><li>• Ha továbbra sem melegít, vegye fel a kapcsolatot a viszonteladóval vagy szakemberrel.</li></ul>
A berendezés folyamatosan melegít.	<ul style="list-style-type: none"><li>• Csökkentse a berendezés hőmérsékletszabályozóján beállított hőmérsékletet.</li><li>• Ellenőrizze, hogy nem kapcsolta-e be véletlenül a "Szándékolt működtetés (2 óra)" funkciót.</li><li>• Ellenőrizze, hogy ne legyenek olyan ruhadarabok, amelyek elfedik a vezérlőegységet vagy a hőmérsékleti szondát.</li><li>• Ha továbbra is melegít, vegye fel a kapcsolatot a viszonteladóval vagy szakemberrel.</li></ul>

> **PROBLÉMÁK ÉS MEGOLDÁSOK a következő oldalon**

A szoba hideg marad.	<ul style="list-style-type: none"> <li>• Ellenőrizze, hogy a berendezés teljesítménye megfelel-e a fűtendő szoba igényének.</li> <li>• Az első bekapcsoláskor, néhány órát vesz igénybe a kívánt hőmérséklet elérése a szobában (a legmagasabb beállításra állítás nem gyorsítja a hőmérséklet elérését).</li> </ul>
A berendezésben található folyadék szivárgása.	<ul style="list-style-type: none"> <li>• Kapcsolja ki a berendezést és vegye fel a kapcsolatot a viszonteladóval.</li> <li>• Szárítsa fel a folyadékot egy ronggyal vagy nedvszívó anyaggal. Tartsa távol a gyermekeket és a háziállatokat a folyadéktól.</li> </ul>
A berendezés a Vezetékes irányítás vezérlőegységéből eredő parancsokra nem felel megfelelően.	<ul style="list-style-type: none"> <li>• A berendezést kapcsolja le az elektromos hálózatról (helyezze a berendezés főkapcsolóját "O" állásba). Győződjön meg arról, hogy a csatlakozás megfelel az utasításban (8. ábra) előírtaknak és a vezérlőegység helyesen működik.</li> <li>• Vegye fel a kapcsolatot szakemberrel.</li> </ul>
A berendezés folytatja a melegítést, még akkor is ha, az ablak nyitva van, holott a "Nyitott ablak" funkció aktív.	<ul style="list-style-type: none"> <li>• Lehetséges, hogy néhány perccel kell várni, mielőtt a funkció működni kezd.</li> <li>• Előfordulhat, hogy a külső és belső hőmérséklet közötti különbség nem elég a funkció operatívra tételéhez.</li> <li>• Ellenőrizze, hogy a berendezés elhelyezkedése megfeleljen a kézikönyv 4.3.2 fejezetében feltüntetett előírásoknak.</li> <li>• Ellenőrizze, hogy a berendezés Vezérlése körüli területen nincsenek esetleges akadályok.</li> <li>• Ha a probléma továbbra is fennáll, vegye fel a kapcsolatot a viszonteladóval vagy szakemberrel.</li> </ul>
A berendezés nem kezd el ismét melegíteni az ablak bezárását követően, holott a "Nyitott ablak" funkció aktív.	<ul style="list-style-type: none"> <li>• Lehetséges, hogy néhány perccel kell várni, mielőtt az érzékelő az ablak bezárását érzékeli.</li> <li>• Ellenőrizze, hogy a berendezés Vezérlése körüli területen nincsenek esetleges akadályok.</li> <li>• Kapcsolja ki és vissza a funkciót.</li> <li>• Ha a funkció válaszideje túlságosan hosszú, kézzel újra lehet indítani a berendezést.</li> <li>• Ha a probléma továbbra is fennáll, vegye fel a kapcsolatot a viszonteladóval vagy szakemberrel.</li> </ul>
A kijelzőn megjelenik az "ALL" üzenet.	<ul style="list-style-type: none"> <li>• A hőmérsékleti szonda sérült. Kapcsolja ki a berendezést és vegye fel a kapcsolatot a viszonteladójával.</li> </ul>

## 8. GARANCIA



Javasoljuk a csomagolás minden részre vonatkozó megőrzését, a berendezés viszonteladónak történő esetleges visszaszolgáltatása végett, a berendezésnek ép állapotban kell megérkeznie, a garanciafeltételeknek megfelelő állapotban.

A Gyártó biztosítja ügyfelei számára az 1999/44/EK irányelvben megadott jogokat és az országos törvénykezés által elismert fogyasztói jogokat.

A garancia sajátosan lefed a terméken megtalálható minden meg nem felelőséget és gyártási hibát, amely a vásárlás pillanatában és a vásárlás napjától számított két éven belül tapasztalható, és jogot ad az ügyfélnek a hibás termék ingyenes javítására vagy cseréjére, amennyiben az nem javítható.

A fent jelzett jogok a következő esetekben veszítik el érvényüket:

- a vásárlási szerződés elválaszthatatlan részét képező használati kézikönyvben meghatározottaktól eltérő használatból eredő hibák;
- véletlen törésből, hanyagságból vagy rongálásból származó hibák.

Nem jelentenek garanciás szolgáltatást az útmutató kézikönyvben jelzett telepítéshez, betápláló berendezésekhez való csatlakozáshoz, karbantartáshoz kapcsolódó beavatkozások.

A Gyártó elhárít minden felelősséget a kézikönyvben található előírások betartásának elmaradásából eredően személyeken, tárgyakon vagy háziállatokon közvetlenül vagy közvetve keletkezett károkat vagy sérüléseket, különös tekintettel a termék beszerelésére és üzembe helyezésére, használatára vonatkozó figyelmeztetéseket.

A fenti jogok igénybe vételéhez, az Ügyfélnek fel kell vennie a kapcsolatot saját viszonteladójával és a viszonteladó által kiadott érvényes számlát kell bemutatnia, melyen megtalálható a termék vásárlásának időpontja.

## 9. ÁRTALMATLANÍTÁS



Győződjön meg arról, hogy a betápkábel nincs leválasztva az elektromos hálózatról, mielőtt bármilyen feladatot elvégezne. A leszereléshez kövesse fordított sorrendben a falra rögzítés lépéseit (193. oldal).

A berendezés bontásához kövesse a törülközőszárítóban található folyadék ártalmatlanításának és a hulladékkezelés érvényben lévő szabályozását.



A termék helyes ártalmatlanítására vonatkozó figyelmeztetés a 2012/19/EK európai irányelv értelmében.

Hasznos élettartama végén, a terméket nem lehet a kommunális hulladékkal együtt ártalmatlanítani.

Át lehet adni az erre szolgáló városi szelektív hulladékcentrumoknak, vagy olyan kereskedőknek, akik ezt a szolgáltatást végzik.



A berendezés megfelel a következő európai irányelveknek:  
2014/30/EU az elektromágneses összeférhetőségről  
2014/35/EU az alacsony feszültségről  
2011/65/EU veszélyes anyagok alkalmazásának korlátozásáról  
2009/125/EK a környezetbarát tervezésről



## ELEKTROMOS CSATLAKOZÁS VILLÁSDUGÓVAL FIGYELMESEN OLVASSA EL

Mielőtt a villásdugót behelyezné a konnektorba, gondosan ellenőrizze, hogy a hálózati feszültség megfeleljen a berendezés jellemzőit tartalmazó táblán található V értéknek és, hogy a hálózati csatlakozó és a betáplálási hálózat méretezése helyes-e a berendezés teljesítményének megfelelően (ez is a jellemzők tábláján található).

Győződjön meg arról, hogy a betáplálási vonal fel van szerelve egy olyan szerkezettel, amely lehetővé teszi a berendezés háztartási hálózatról való szakaszolását az érvényes rendelkezésnek megfelelően.

Kötelező, hogy az elektromos vezeték el legyen látva nagy érzékenységű, differenciál védőszerkezettel, melynek névleges differenciál bekapcsolási árama 30 mA.

A "Vezetékes irányítás" (Fil Pilote) mód használatára és a kapcsolódó csatlakozásokra vonatkozóan a kézikönyvben megtalálható összes hivatkozást figyelmen kívül kell hagyni, mivel a berendezés nem rendelkezik ezzel a működési móddal.

## ΣΥΜΒΟΛΑ ΠΟΥ ΧΡΗΣΙΜΟΠΟΙΟΥΝΤΑΙ ΣΤΟ ΕΓΧΕΙΡΙΔΙΟ



**ΠΡΟΣΟΧΗ!**  
ΚΙΝΔΥΝΟΣ ΓΙΑ ΤΗΝ ΑΣΦΑΛΕΙΑ ΤΩΝ ΑΤΟΜΩΝ, ΤΩΝ  
ΚΑΤΟΙΚΙΔΙΩΝ ΚΑΙ ΤΩΝ ΠΡΑΓΜΑΤΩΝ.



**ΠΡΟΣΟΧΗ!**  
ΚΙΝΔΥΝΟΣ ΗΛΕΚΤΡΟΠΛΗΞΙΑΣ.



**ΠΡΟΣΟΧΗ!**  
ΚΙΝΔΥΝΟΣ ΒΛΑΒΗΣ ΣΤΟ ΠΡΟΙΟΝ



**ΠΡΟΣΟΧΗ!**  
ΥΨΗΛΕΣ ΘΕΡΜΟΚΡΑΣΙΕΣ  
ΚΙΝΔΥΝΟΣ ΕΓΚΑΥΜΑΤΟΣ



ΣΥΜΒΟΥΛΗ ΓΙΑ ΤΗ ΣΩΣΤΗ ΛΕΙΤΟΥΡΓΙΑ.



ΜΗΝ ΚΑΛΥΠΤΕΤΕ!

### ΠΡΟΣΟΧΗ



**ΠΡΟΕΙΔΟΠΟΙΗΣΕΙΣ - Ορισμένα μέρη αυτού του προϊόντος ενδέχεται να ζεσταθούν πολύ και να προκαλέσουν εγκαύματα. Ιδιαίτερη προσοχή θα πρέπει να δοθεί παρουσία παιδιών και ατόμων με ευαισθησία.**



Τα παιδιά κάτω των 3 ετών αν δεν βρίσκονται υπό επιτήρηση, θα πρέπει να παραμένουν μακριά από το σώμα πετσετών.

Τα παιδιά ηλικίας μεταξύ 3 και 8 ετών θα πρέπει αποκλειστικά να μπορούν να ανάβουν/σβήνουν τη συσκευή, δεδομένου ότι θα έχει τοποθετηθεί στην κανονική θέση λειτουργίας και ότι θα επιτηρούνται ή θα έχουν λάβει κατάλληλη εκπαίδευση στην ασφαλή χρήση της συσκευής και θα έχουν κατανοήσει τους κινδύνους που ενέχονται κατά τη χρήση. Τα παιδιά ηλικίας μεταξύ 3 και 8 ετών δεν θα πρέπει να απουσιάζουν τη συσκευή, να τη ρυθμίζουν ή να την καθαρίζουν, ούτε να τη συντηρούν. Η συσκευή μπορεί να χρησιμοποιηθεί από παιδιά ηλικίας άνω των 8 ετών και από άτομα με μειωμένες φυσικές και νοητικές ικανότητες ή χωρίς εμπειρία ή απαραίτητη γνώση, εφόσον βρίσκονται υπό επιτήρηση ή έχουν λάβει οδηγίες σχετικά με την ασφαλή χρήση της συσκευής και έχουν κατανοήσει τους κινδύνους που ενέχει η χρήση της. Τα παιδιά δεν θα πρέπει να παίζουν με τη μηχανή. Ο καθαρισμός και η συντήρηση που πρέπει να γίνονται από τον χρήστη δεν θα πρέπει να πραγματοποιούνται από παιδιά χωρίς επιτήρηση.



### **ΠΡΟΣΟΧΗ:**

**Αυτή η συσκευή προορίζεται αποκλειστικά για το στεγνώμα των πετσετών που έχουν πλυθεί με νερό. Δεν θα πρέπει να χρησιμοποιηθεί για άλλους σκοπούς.**



Μην εγκαθιστάτε τη συσκευή:

- ακριβώς κάτω ή εμπρός σε μία πρίζα ή σε ένα κιβώτιο διακλάδωσης (Εικ. 6)
- σε επαφή με τον τοίχο ή το δάπεδο
- κοντά σε κουρτίνες, εύφλεκτα υλικά, καύσιμα ή δοχείων υπό πίεση.



### **ΠΡΟΣΟΧΗ:**

Τηρείστε τις αποστάσεις που υποδεικνύονται στις εικόνες 4,5.

Για να αποφύγετε τους κινδύνους για τα πιο μικρά παιδιά, συνιστάται να εγκαθιστάτε αυτή τη συσκευή ώστε η γραμμή θέρμανσης που βρίσκεται πιο κάτω να βρίσκεται σε απόσταση τουλάχιστον 600 mm από το δάπεδο. (Εικ. 4).



Εγκαταστήστε και χρησιμοποιήστε τη συσκευή μόνο με τον τρόπο υποδεικνύεται στις παρούσες οδηγίες.



Αν το καλώδιο τροφοδοσίας έχει υποστεί βλάβη, θα πρέπει να αντικατασταθεί από τον κατασκευαστή ή την τεχνική υπηρεσία ή από ειδικευμένο προσωπικό ώστε να αποφευχθούν οι κίνδυνοι. Μη χρησιμοποιείτε τη συσκευή αν αυτή ή ο ηλεκτρονικός διακόπτης έχουν υποστεί βλάβη.



Βεβαιωθείτε ότι η γραμμή τροφοδοσίας διαθέτει μία διάταξη που θα αποσυνδέει τη συσκευή από το οικιακό ηλεκτρικό δίκτυο, συμπεριλαμβανομένου του καλωδίου οδηγού, βάσει του ισχύοντος κανονισμού.



### **ΠΡΟΣΟΧΗ:**

**Μην καλύπτεται ποτέ και σε καμία περίπτωση τη διάταξη ελέγχου. (Εικ. 6)**



Η συσκευή έχει γεμίσει με μία συγκεκριμένη ποσότητα ειδικού υγρού. Κάθε επιδιόρθωση απαιτεί το άνοιγμα της συσκευής που θα πρέπει να γίνεται από ειδικευμένο προσωπικό. Σε περίπτωση διαρροής υγρού, επικοινωνήστε με τον αντιπρόσωπο ή το ειδικευμένο προσωπικό.

Για την απόρριψη της συσκευής ακολουθείστε την ισχύουσα οδηγία για τη διάθεση του υγρού που περιέχει στο εσωτερικό το σώμα πετσετών και τη διαχείριση των απορριμμάτων.

## 1. ΧΑΡΑΚΤΗΡΙΣΤΙΚΑ ΤΗΣ ΣΥΣΚΕΥΗΣ

Τάση τροφοδοσίας 230 V~ 50 Hz

Κατηγορία μόνωσης: II 

Βαθμός προστασίας: IP34

Ισχύς [W]	200	300	400	500	600	700	750	900	1000	1250	1500	2000
Ονομαστικό ρεύμα [A]	0.9	1.3	1.8	2.2	2.6	3	3.3	4	4.5	5.5	6.5	9

### Πίνακας 1



Τα τεχνικά στοιχεία της συσκευής υποδεικνύονται στην ετικέτα τεχνικών χαρακτηριστικών που βρίσκεται κάτω δεξιά στο σώμα πετσετών (Εικ. 1).

A Μάρκα/Κατασκευαστής	G Σειριακός αριθμός
B Μοντέλο, τύπος, κατηγορία	H Κωδικός προϊόντος
C Τάση τροφοδοσίας και Ισχύς	I Βαθμός προστασίας
D Διπλή μόνωση	L Σήματα ποιότητας
E Χώρα προέλευσης	M Τρόπος απόρριψης
F Σήμανσης CE	N κώδικας δύο διαστάσεων (QR)



Απαγορεύεται η αλλοίωση με οποιονδήποτε τρόπο των χαρακτηριστικών της συσκευής και η αφαίρεση οποιουδήποτε σταθερού μέρους συμπεριλαμβανομένων των καπακιών και/ή η αφαίρεση ή η στροφή με οποιονδήποτε τρόπο της διάταξης ελέγχου (Εικ. 2). Βεβαιωθείτε ότι η συσκευή είναι ακέραιη. Μη χρησιμοποιείτε τη συσκευή αν έχει υποστεί βλάβη, επικοινωνήστε με τον αντιπρόσωπό σας ή το εξειδικευμένο προσωπικό.



Τα υλικά που έχουν χρησιμοποιηθεί για τη συσκευασία είναι ανακυκλώσιμα. Συνιστάται να τα απορρίψετε στους αντίστοιχους κάδους διαφοροποιημένης συλλογής.

## 2. ΓΕΝΙΚΕΣ ΠΛΗΡΟΦΟΡΙΕΣ



### Αποθήκευση και φύλαξη:

Αποφύγετε την αποθήκευση της συσκευής σε χώρους που μπορεί να προκαλέσουν ψύξη. Κίνδυνος από πάγο



Αφαιρέστε τη συσκευασία της συσκευής με προσοχή, ακουμπώντας την στις γωνίες πολυστυρένιο ή σε ένα απαλό στήριγμα ώστε να μη προκαλέσετε βλάβες.

Το περιεχόμενο της συσκευασίας:

- μια συσκευή
- κιτ στερέωσης
- εγχειρίδιο οδηγιών



Διαβάστε προσεκτικά και όλες τις οδηγίες πριν την εγκατάσταση και τη χρήση. Φυλάξτε για περαιτέρω παραπομπή.



Εγκαταστήστε και χρησιμοποιήστε τη συσκευή μόνο με τον τρόπο υποδεικνύεται στις παρούσες οδηγίες.



Αυτές οι οδηγίες δεν καλύπτουν όλες τις περιπτώσεις που ενδέχεται να εμφανιστούν. Να χρησιμοποιείτε πάντα την κοινή λογική και την προσοχή κατά την εγκατάσταση, τη λειτουργία και τη φύλαξη της συσκευής.

## 3. ΤΟΠΟΘΕΤΗΣΗ ΚΑΙ ΕΓΚΑΤΑΣΤΑΣΗ



Η συσκευή έχει κατασκευαστεί για τη θέρμανση χώρων οικιακής χρήσης ή παρόμοιων όπως για το στέγνωμα των πετσετών.

### **ΠΡΟΣΟΧΗ:**

Αυτή η συσκευή προορίζεται αποκλειστικά για το στέγνωμα των πετσετών που έχουν πλυθεί με νερό. Δεν θα πρέπει να χρησιμοποιηθεί για άλλους σκοπούς.

Η συσκευή θα πρέπει να χρησιμοποιηθεί για εγκατάσταση σταθερή επί τοίχου, όπως αναφέρουν οι παρούσες οδηγίες.

Εγκαταστήστε τη συσκευή με τη διάταξη ελέγχου στραμμένη προς τα κάτω δεξιά με τα πλήκτρα χειρισμού εμπρός όπως στην (Εικ. 3).



Στο μπάνιο (με μανιέρα ή ντουζ) εγκαταστήστε τη συσκευή εκτός της περιοχής 1.

Τοποθετήστε τη συσκευή με τρόπο ώστε ο ηλεκτρονικός χειρισμός και οι άλλες διατάξεις ελέγχου να μην είναι προσβάσιμες από άτομο που βρίσκεται στη μανιέρα ή στο ντουζ. Απαγορεύεται η χρήση πρίζας για τη σύνδεση του σώματος πετσετών.



**Για συσκευές που διαθέτουν φιν, ακολουθήστε τις οδηγίες που αναφέρονται στη σελ. 168.**





### ΠΡΟΣΟΧΗ:

Τηρείστε τις αποστάσεις που υποδεικνύονται στις εκκόνες 4,5.

Για να αποφύγετε τους κινδύνους για τα πιο μικρά παιδιά, συνιστάται να εγκαθιστάτε αυτή τη συσκευή ώστε η γραμμή θέρμανσης που βρίσκεται πιο κάτω να βρίσκεται σε απόσταση τουλάχιστον 600 mm από το δάπεδο. (Εικ. 4)



Μην εγκαθιστάτε τη συσκευή:

- ακριβώς κάτω ή εμπρός σε μία ριζία ή σε ένα κιβώτιο διακλάδωσης (Εικ. 6)
- σε επαφή με τον τοίχο ή το δάπεδο
- κοντά σε κουρτίνες, εύφλεκτα υλικά, καύσιμα ή δοχείων υπό πίεση.



Βεβαιωθείτε ότι δεν υπάρχουν σωληνώσεις ή ηλεκτρικά καλώδια μέσα στον τοίχο που θα μπορούσαν να υποστούν βλάβη κατά τη διάρκεια της στερέωσης.



Η συσκευή είναι εξοπλισμένη με έναν αισθητήρα που θα μπορεί να ανιχνεύσει τυχόν άνοιγμα κάποιου παραθύρου που θα υπάρχει κοντά στο σώμα πετσετών. Για τη σωστή εξέλιξη της διαδικασίας «Παράθυρο ανοιχτό» συνιστάται να ελέγχεται και να τηρείτε τις προδιαγραφές που αναφέρονται στο Κεφ. 4.3.2 πριν τη στερέωση στον τοίχο.

## 3.1 ΕΠΙΤΟΙΧΗ ΣΤΕΡΕΩΣΗ



Βεβαιωθείτε ότι οι βίδες και τα ούπα που συμπεριλαμβάνονται στη συσκευασία, είναι κατάλληλα για το είδος του τοίχου στον οποίο θα γίνει η εγκατάσταση. Για οποιαδήποτε απορία απευθυνθείτε στο ειδικευμένο προσωπικό ή στον αντιπρόσωπο.



Κατά τη διάρκεια της εγκατάστασης, βεβαιωθείτε ότι το καλώδιο τροφοδοσίας έχει αποσυνδεθεί από την ηλεκτρική γραμμή.



Για την τοποθέτηση στον τοίχο, δείτε τις οδηγίες από τη σελίδα 193 του παρόντος χειριδίου.

## 3.2 ΗΛΕΚΤΡΙΚΗ ΣΥΝΔΕΣΗ



### ΠΡΟΣΟΧΗ

Η εγκατάσταση θα πρέπει να γίνει από έναν ειδικευμένο τεχνικό και σύμφωνα με τις ισχύουσες νομοθεσίες στην αντίστοιχη χώρα.

Κατά τη διάρκεια της εγκατάστασης της συσκευής, βεβαιωθείτε ότι δεν υπάρχει ηλεκτρική τροφοδοσία και ότι ο γενικός διακόπτης της εγκατάστασης είναι ανοιχτός στη θέση «0».



Η τροφοδοσία της συσκευής είναι 230 V~ 50 Hz. Βεβαιωθείτε ότι η γραμμή είναι κατάλληλη για τα στοιχεία που αναφέρονται στον πίνακα 1.



Βεβαιωθείτε ότι η γραμμή τροφοδοσίας διαθέτει μία διάταξη που θα αποσυνδέει τη συσκευή από το οικιακό ηλεκτρικό δίκτυο, συμπεριλαμβανομένου του καλωδίου οδηγού, βάσει του ισχύοντος κανονισμού.

Σε περίπτωση εγκατάστασης σε χώρους μπάνιου, η ηλεκτρική γραμμή θα πρέπει να διαθέτει διάταξη διαφορικής προστασίας υψηλής ευαισθησίας με διαφορικό ονομαστικό ρεύμα 30 mA. Η γραμμή τροφοδοσίας και ο εγκέφαλος του καλωδίου οδηγού θα πρέπει να προστατεύονται από το ίδιο διαφορικό.

Προχωρήστε σε ηλεκτρική σύνδεση μέσα σε ένα κιβώτιο σύνδεσης.

Σε περίπτωση υγρών χώρων (κουζίνα, μπάνιο) η σύνδεση της συσκευής στο κύκλωμα θα πρέπει να βρίσκεται τουλάχιστον 25 cm από το δάπεδο.

Τηρείστε αυστηρά το σχέδιο συνδεσμολογίας που απεικονίζει η εικόνα 8.



**Αν το Καλώδιο οδηγός έχει συνδεθεί στον εγκέφαλο προγραμματισμού, θα πρέπει να τερματιστεί και να μονωθεί. Μην γειώσετε σε καμία περίπτωση το Καλώδιο οδηγό**



Βεβαιωθείτε ότι το καλώδιο τροφοδοσίας δεν μπορεί, σε καμία περίπτωση να έρθει σε επαφή με την επιφάνεια της συσκευής (Εικ.7).

Εικ. 8

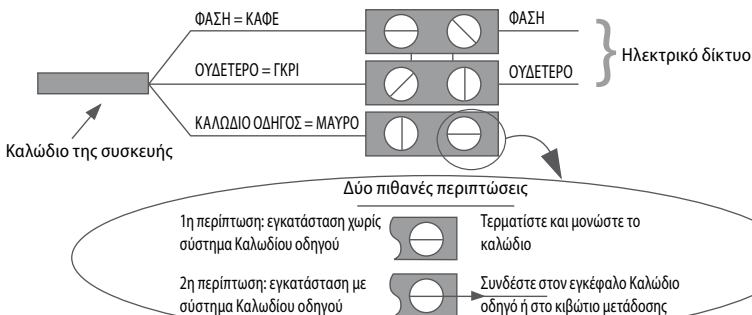

#### 4. ΡΥΘΜΙΣΗ ΚΑΙ ΛΕΙΤΟΥΡΓΙΑ



Η συσκευή έχει κατασκευαστεί για τη θέρμανση χώρων οικιακής χρήσης ή παρόμοιων όπως για το στέγνωμα των πετσετών. Ορισμένα μέρη αυτού του προϊόντος ενδέχεται να ζεσταθούν πολύ και να προκαλέσουν εγκαύματα. Ιδιαίτερη προσοχή θα πρέπει να δοθεί παρουσία παιδιών και ατόμων με ευαισθησία.



Κρατήστε τα εύφλεκτα υλικά και τα δοχεία υπό πίεση (για παράδειγμα σπρέι, πυροσβεστήρες) σε απόσταση τουλάχιστον 50 cm από τη συσκευή. Μην ψεκάζετε ουσίες οποιουδήποτε τύπου επάνω στην επιφάνεια.



Μην αγγίζετε τη συσκευή με βρεγμένα ή υγρά χέρια ή πόδια.

Μην βρέχετε τον ηλεκτρονικό χειρισμό με νερό ή άλλα υγρά. Αν συμβεί αυτό, αποσυνδέστε την τροφοδοσία του ρεύματος και αφήστε να στεγνώσει εντελώς η συσκευή.



Η εγκατάσταση της συσκευής σε μεγάλα υψόμετρα προκαλεί αύξηση της θερμοκρασίας του αέρα προς θέρμανση.



Αν η θερμοκρασία περιβάλλοντος μπορεί να κατέβει κάτω από το σημείο ψύξης, ενεργοποιήστε την «Αντιπαγωτική» λειτουργία.



Για να σβήσετε πλήρως τη συσκευή, τοποθετήστε τον γενικό διακόπτη στη θέση «Ο». Αυτή η εργασία συνιστάται για παρατεταμένες περιόδους αχρησίας.

#### ΠΙΝΑΚΑΣ ΕΛΕΓΧΟΥ

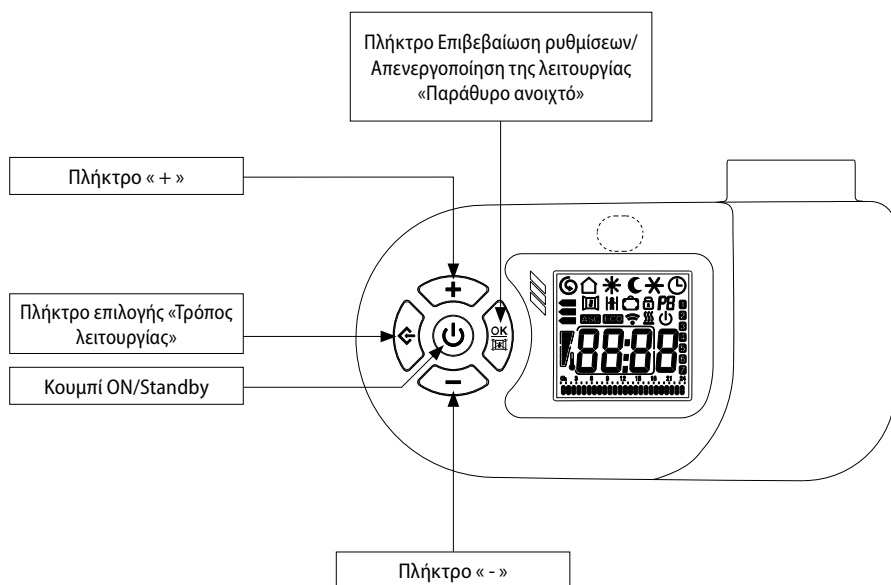

## ΘΘΘNH

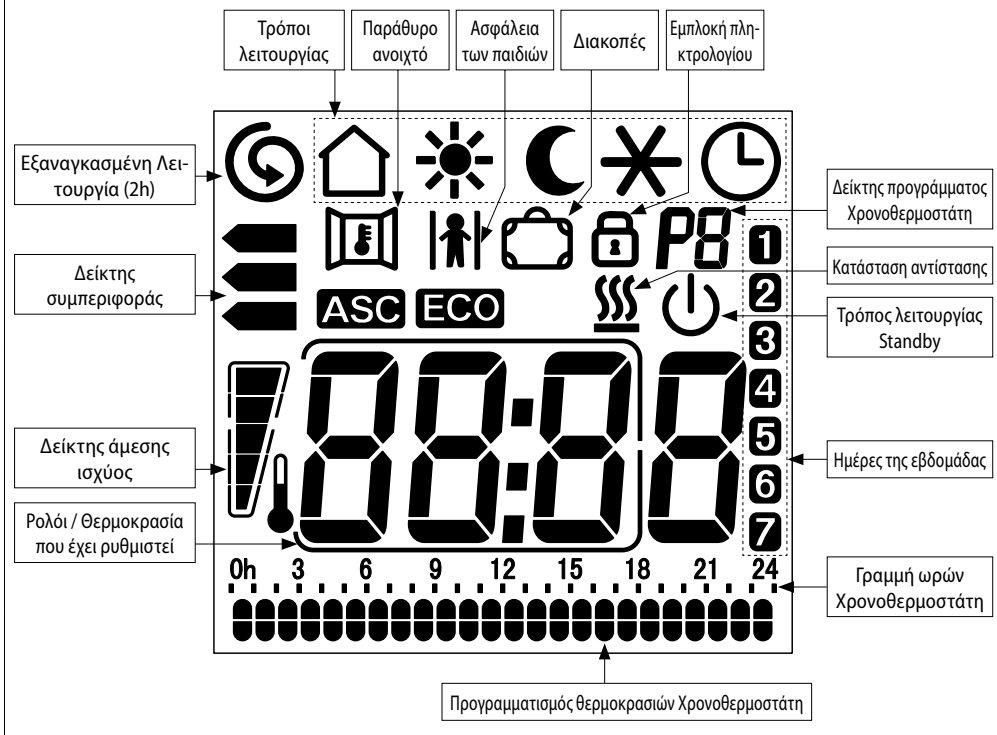

### 4.1 ΤΡΟΠΟΣ ΛΕΙΤΟΥΡΓΙΑΣ ON/STANDBY



Στον τρόπο λειτουργίας «Standby», η οθόνη θα εμφανίσει το εικονίδιο , την ώρα και την ημέρα της εβδομάδας. Όλοι οι τρόποι λειτουργίας, συμπεριλαμβανομένου και του «καλωδίου οδηγού» αναστέλλονται αλλά η συσκευή παραμένει υπό τάση σε αναμονή λήψης μίας εντολής.









Για να ανάψετε ή να σβήσετε τη συσκευή, πατήστε το πλήκτρο «Standby». Το σώμα πετσετών θα ανάψει στον τρόπο λειτουργίας που ίσχυε προηγουμένως και εκπέμπει ένα ακουστικό σήμα. Η οθόνη εμφανίζει τον τρόπο λειτουργία «Χρονοθερμοστάτη» ενώ στους άλλους τρόπους λειτουργίας εμφανίζεται η θερμοκρασία που έχει ρυθμιστεί. Η συσκευή ενημερώνει με ένα διπλό ακουστικό σήμα για την ενεργοποίηση του τρόπου λειτουργίας «Standby» και με ένα παρατεταμένο ακουστικό σήμα, την απενεργοποίησή του.

### 4.2 ΤΡΟΠΟΙ ΛΕΙΤΟΥΡΓΙΑΣ

Η συσκευή προσφέρει τη δυνατότητα 6 τρόπων λειτουργίας που θα θερμάνουν το περιβάλλον με τον καταλληλότερο τρόπο, βάσει των αναγκών.



Πατήστε το πλήκτρο «Τρόπος λειτουργίας» για να επιλέξετε τον τρόπο λειτουργίας που επιθυμείτε. Ένα εικονίδιο στη οθόνη υποδεικνύει τον τρόπο λειτουργίας:

	Καλώδιο οδηγός		Comfort
	Νύχτα/Eco		Αντιπαγωγική λειτουργία
	Χρονοθερμοστάτης		Energy Saving



#### ΚΑΛΩΔΙΟ ΟΔΗΓΟΣ

Η θερμοκρασία έχει προγραμματιστεί μέσω του «Καλωδίου οδηγού». Όλοι οι χειρισμοί του «Καλωδίου οδηγού» έχουν ενεργοποιηθεί.



#### COMFORT

Η θερμοκρασία «Comfort» αντιστοιχεί σε εκείνη που επιθυμεί ο χρήστης. Όλοι οι χειρισμοί του «Καλωδίου οδηγού» έχουν απενεργοποιηθεί.



#### ΝΥΧΤΑ/ECO

Ο τρόπος λειτουργίας «Νύχτα/Eco» διατηρεί μία ευχάριστη θερμοκρασία με μειωμένη κατανάλωση ενέργειας. Όλοι οι χειρισμοί του «Καλωδίου οδηγού» έχουν απενεργοποιηθεί.



### ΑΝΤΙΠΑΓΩΓΤΙΚΗ ΛΕΙΤΟΥΡΓΙΑ

Στην «Αντιπαγωτική» λειτουργία, η ελάχιστη θερμοκρασία έχει οριστεί στου 7 °C. Η συσκευή ανάβει αυτόματα σε θερμοκρασίες περιβάλλοντος κάτω των 7°C. Όλοι οι χειρισμοί του «Καλωδίου οδηγού» έχουν απενεργοποιηθεί.



### ΧΡΟΝΟΘΕΡΜΟΣΤΑΤΗΣ

Αυτός ο τρόπος λειτουργίας δίνει τη δυνατότητα επιλογής ενός από τα τρία προρυθμισμένα προγράμματα θερμοχρονόμετρησης ή το πρόγραμμα με τις προσωπικές επιλογές. Αυτός δίνει τη δυνατότητα ημερήσιου και εβδομαδιαίου προγραμματισμού με δύο επίπεδα θερμοκρασίας («Comfort» και «Νύχτα/Εco»). Όλοι οι χειρισμοί του «Καλωδίου οδηγού» έχουν απενεργοποιηθεί.



### ENERGY SAVING

Αυτός ο τρόπος λειτουργίας επιτρέπει τη μείωση της κατανάλωσης, σε περίπτωση που το δωμάτιο αφεθεί άδειο. Η θερμοκρασία περιβάλλοντος έχει οριστεί στους 17 °C. Όλοι οι χειρισμοί του «Καλωδίου οδηγού» έχουν απενεργοποιηθεί.

Όταν στη οθόνη εμφανίζεται το εικονίδιο  , η αντίσταση είναι ενεργή.

## 4.2.1 ΚΑΛΩΔΙΟ ΟΔΗΓΟΣ

Για να ενεργοποιήσετε τον τρόπο λειτουργίας «Καλώδιο οδηγός»:









Πατήστε το πλήκτρο «Τρόπος λειτουργίας» μέχρις ότου εμφανιστεί στην οθόνη το εικονίδιο .

Ο χρήστης μπορεί να ρυθμίσει μόνο τη λειτουργία «Comfort» από τη συσκευή.



Επιλέξτε την επιθυμητή θερμοκρασία χρησιμοποιώντας τα πλήκτρα «+» ή «-».

Η κατοικία θα πρέπει να διαθέτει ένα σύστημα διαχείρισης που να υποστηρίζει αυτό το είδος της τεχνολογίας. Σε αυτή την περίπτωση, για να επαληθεύσετε τη σωστή μετάδοση των εντολών προγραμματισμού, μπορείτε να χρησιμοποιήσετε το ακόλουθο σχεδιάγραμμα, βάσει του τρόπου που έχει ρυθμιστεί:

Τρόπος	Comfort	Νύχτα/Εco (Comfort -3,5 °C)	Αντιπαγωτική λειτουργία	Standby	Comfort -1 °C	Comfort -2 °C
Σήμα προς μετάδοση						
Τάση μεταξύ Καλωδίου οδηγού και ουδέτερου	0 volt	230 volt	115 volt αρνητικό	115 volt θετικό	230 volt για διάστημα 3 s	230 volt για διάστημα 7 s

Το εικονίδιο του επιλεγμένου τρόπου από τον εγκέφαλο (Standby, Comfort, Νύχτα/Εco, Αντιπαγωτική) εμφανίζεται στην οθόνη μαζί με το εικονίδιο .

Αν το Καλώδιο οδηγός δεν έχει συνδεθεί, επιλέγεται αυτόματα ο τρόπος λειτουργίας «Comfort».

## 4.2.2 COMFORT

Η θερμοκρασία «Comfort» αντιστοιχεί σε εκείνη που επιθυμεί ο χρήστης.



Πατήστε το πλήκτρο «Τρόπος λειτουργίας» μέχρις ότου εμφανιστεί στην οθόνη το εικονίδιο .



Επιλέξτε την επιθυμητή θερμοκρασία χρησιμοποιώντας τα πλήκτρα «+» ή «-».  
Το διάστημα ρύθμισης της θερμοκρασίας πάει από του 7 °C έως τους 32 °C.

## 4.2.3 ΝΥΧΤΑ/ΕCO

Στον τρόπο λειτουργίας «Νύχτα/Εco» η θερμοκρασία που έχει ρυθμιστεί θα πρέπει να είναι ίση ή χαμηλότερη από τη θερμοκρασία «Comfort». Αν θέλετε να ρυθμίσετε τη θερμοκρασία «Comfort» κάτω από τη «Νύχτα/Εco» η θερμοκρασία θα διαμορφωθεί αναλόγως.



Πατήστε το πλήκτρο «Τρόπος λειτουργίας» μέχρις ότου εμφανιστεί στην οθόνη το εικονίδιο .



Επιλέξτε την επιθυμητή θερμοκρασία χρησιμοποιώντας τα πλήκτρα «+» ή «-».

Αυτός ο τρόπος λειτουργίας συνιστάται για τις νυχτερινές ώρες όταν το δωμάτιο παραμένει άδειο για 2 ώρες ή και περισσότερο.

## 4.2.4 ΑΝΤΙΠΑΓΩΓΤΙΚΗ ΛΕΙΤΟΥΡΓΙΑ

Στον τρόπο λειτουργίας «Αντιπαγωτικό» η θερμοκρασία έχει ρυθμιστεί στου 7 °C. Η συσκευή ξεκινά αυτόματα σε θερμοκρασίες περιβάλλοντος κάτω των 7 °C και με ελάχιστη κατανάλωση ενέργειας, δεν αφήνει τη θερμοκρασία του χώρου να πέσει σε επίπεδα παγετού.



Πατήστε το πλήκτρο «Τρόπος λειτουργίας» μέχρις ότου εμφανιστεί στην οθόνη το εικονίδιο .

Αυτός ο τρόπος λειτουργίας συνιστάται όταν το δωμάτιο παραμένει άδειο για μία ή περισσότερες ημέρες.

## 4.2.5 ΧΡΟΝΟΘΕΡΜΟΣΤΑΤΗΣ

Ο τρόπος λειτουργίας «Χρονοθερμοστάτη» δίνει τη δυνατότητα στο χρήστη να επιλέξει ένα από τα τρία προρυθμισμένα προγράμματα θερμοχρονόμετρησης ή το πρόγραμμα με τις προσωπικές επιλογές. Αυτός ο τρόπος λειτουργίας επιτρέπει τη ρύθμιση διαφορετικών θερμοκρασιών (Comfort και Νύχτα/Eco) μέσα σε 24 ώρες, για κάθε ημέρα της εβδομάδας.

### ΕΠΙΛΟΓΗ ΤΟΥ ΠΡΟΓΡΑΜΜΑΤΟΣ



Πατήστε το πλήκτρο «Τρόπος λειτουργίας» μέχρις ότου εμφανιστεί στην οθόνη το εικονίδιο . Στη συνέχεια, πατήστε ταυτόχρονα τα πλήκτρα «Τρόπος λειτουργίας» και «+» κρατώντας και τα δύο πατημένα για περίπου 3 δευτερόλεπτα.

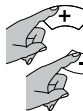

Ο αριθμός που υποδεικνύει το πρόγραμμα (P1, P2, P3 και P4) αναβοσβήνει: πατήστε τα κουμπιά «+» ή «-» για να ρυθμίσετε το επιθυμητό πρόγραμμα. Πιέστε το πλήκτρο «Τρόπος λειτουργίας» για επιβεβαίωση.

Σε αυτό το σημείο αναβοσβήνει η εικόνα της λειτουργίας ASC (δείτε κεφ 4.3.1), πατήστε το πλήκτρο  για να ενεργοποιήσετε τη λειτουργία ή το πλήκτρο «-» για να την απενεργοποιήσετε.

Το πρόγραμμα «P4» επιτρέπει στο χρήστη τη ρύθμιση διαφορετικών θερμοκρασιών («Comfort» και «Νύχτα/Eco») μέσα σε 24 ώρες, για κάθε ημέρα της εβδομάδας.

### ΡΥΘΜΙΣΗ ΗΜΕΡΟΜΗΝΙΑΣ ΚΑΙ ΩΡΑΣ

Πριν προχωρήσετε στη ρύθμιση του προσωπικού προγράμματος P4, βεβαιωθείτε ότι έχετε ρυθμίσει σωστά την ώρα και την ημέρα της εβδομάδας.



Διαφορετικά, πατήστε το πλήκτρο «Τρόπος λειτουργίας» μέχρις ότου εμφανιστεί στην οθόνη το εικονίδιο . Στη συνέχεια πατήστε ξανά το πλήκτρο «Τρόπος λειτουργίας» κρατώντας τα πατημένο μέχρις ότου ο αριθμός που υποδεικνύει την ημέρα να αρχίσει να αναβοσβήνει.



Πατήστε τα κουμπιά «+» ή «-» για να ρυθμίσετε τη σωστή ημέρα της εβδομάδας (1=ΔΕΥ 2=ΤΡΙ, ... 7=ΚΥΡ). Πιέστε το πλήκτρο «Τρόπος λειτουργίας» για επιβεβαίωση.

20:30

Επαναλάβετε τη διαδικασία για να ρυθμίσετε τις ώρες.

20:30

Σε αυτό το σημείο αναβοσβήνουν τα λεπτά, χρησιμοποιήστε τα πλήκτρα «+» ή «-» για να τα ρυθμίσετε και πατήστε το πλήκτρο  για επιβεβαίωση και έξοδο ή το πλήκτρο «Τρόπος λειτουργίας» για είσοδο στη ρύθμιση του προγράμματος P4.

ΠΡΟΓΡΑΜΜΑ P1	ΩΡΕΣ	ΤΡΟΠΟΣ
ΑΠΟ ΔΕΥΤΕΡΑ ΕΩΣ ΠΑΡΑΣΚΕΥΗ	0 - 6	Νύχτα/Eco
	6 - 9	Comfort
	9 - 16	Νύχτα/Eco
	16 - 23	Comfort
	23 - 0	Νύχτα/Eco
ΣΑΒΒΑΤΟ ΚΑΙ ΚΥΡΙΑΚΗ	0 - 7	Νύχτα/Eco
	7 - 23	Comfort
	23 - 0	Νύχτα/Eco

ΠΡΟΓΡΑΜΜΑ P2	ΩΡΕΣ	ΤΡΟΠΟΣ
ΑΠΟ ΔΕΥΤΕΡΑ ΩΣ ΚΥΡΙΑΚΗ	0 - 7	Νύχτα/Eco
	7 - 23	Comfort
	23 - 0	Νύχτα/Eco

ΠΡΟΓΡΑΜΜΑ P3	ΩΡΕΣ	ΤΡΟΠΟΣ
ΑΠΟ ΔΕΥΤΕΡΑ ΕΩΣ ΠΑΡΑΣΚΕΥΗ	0 - 6	Νύχτα/Eco
	6 - 9	Comfort
	9 - 13	Νύχτα/Eco
	13 - 23	Comfort
	23 - 0	Νύχτα/Eco
ΣΑΒΒΑΤΟ ΚΑΙ ΚΥΡΙΑΚΗ	0 - 7	Νύχτα/Eco
	7 - 23	Comfort
	23 - 0	Νύχτα/Eco

### ΠΡΟΓΡΑΜΜΑ P4 - ΔΙΑΜΟΡΦΩΜΕΝΟ

### ΡΥΘΜΙΣΗ ΤΟΥ ΠΡΟΓΡΑΜΜΑΤΟΣ P4

Για είσοδο στις ρυθμίσεις του προγράμματος προσωπικών επιλογών P4 πατήστε το πλήκτρο «ΤΡΟΠΟΣ ΛΕΙΤΟΥΡΓΙΑΣ» στο τέλος της ρύθμισης των λεπτών (δείτε ΡΥΘΜΙΣΗ ΗΜΕΡΑΣ).

Σε αυτό το σημείο η γραμμική ωρών αναβοσβήνει και το ρολόι δείχνει την ώρα που έχει προγραμματιστεί.

Ξεκινώντας από την πρώτη ημέρα, επιλέξτε την αλληλουχία ωρών που επιθυμείτε χρησιμοποιώντας τα κουμπιά «+» ή «-», επιλέγοντας για κάθε ώρα μεταξύ της θερμοκρασίας «Comfort» (διπλή γραμμή) και «Νύχτα/Eco» (μονή γραμμή).

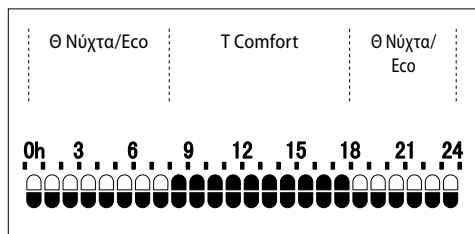

Πατήστε το πλήκτρο «Τρόπος λειτουργίας» για επιβεβαίωση για να επιβεβαιώσετε και να επαναλάβετε την ίδια διαδικασία για κάθε ημέρα της εβδομάδας.

Ο εβδομαδιαίος προγραμματισμός έχει ρυθμιστεί.

Σε αυτό το σημείο αναβοσβήνει η εικόνα της λειτουργίας ASC (δείτε κεφ 4.3.1), πατήστε το πλήκτρο  για να ενεργοποιήσετε τη λειτουργία ή το πλήκτρο «-» για να την απενεργοποιήσετε.

## 4.2.6 ENERGY SAVING

Με αυτόν τον τρόπο η θερμοκρασία έχει ρυθμιστεί στους 17 °C. Και ο τρόπος λειτουργίας «Energy Saving» επιτρέπει τη μείωση της κατανάλωσης σε περίπτωση που το δωμάτιο αφεθεί αλλά επιθυμείτε να διατηρήσετε μία άνετη θερμοκρασία.



Για να ενεργοποιήσετε τη λειτουργία “Energy Saving” πατήστε το πλήκτρο «Τρόπος λειτουργίας» μέχρις ότου εμφανιστεί στην οθόνη το σύμβολο «E S» αντικαθιστώντας την ώρα/θερμοκρασία.

## 4.3 ΛΕΙΤΟΥΡΓΙΕΣ

Η συσκευή διαθέτει ειδικές λειτουργίες που επιτρέπουν να δημιουργήσετε μία προσωπική λειτουργία και να βελτιστοποιήσετε τη χρήση της συσκευής.

### 4.3.1 ASC

Αυτή η λειτουργία ανιχνεύει την αδράνεια τους δωματίου ώστε να φτάσει στη θερμοκρασία που έχει ρυθμιστεί και ξεκινάει νωρίτερα την έναρξη της συσκευής ώστε να διασφαλίσει ότι η θερμοκρασία «Comfort» θα επιτευχθεί κατά την ώρα που έχει ρυθμιστεί. Η έναρξη της συσκευής μπορεί να γίνει νωρίτερα από τη λειτουργία το πολύ κατά 2 ώρες.



Αυτή η λειτουργία μπορεί να ενεργοποιηθεί μόνο από τη λειτουργία «Χρονοθερμοστάτη». (δείτε ΚΕΦ. 4.2.5)





Για την βέλτιστη δυνατή λειτουργία του ASC απαιτούνται μερικές μέρες λειτουργίας για την απόκτηση των δεδομένων.

### 4.3.2 ΠΑΡΑΘΥΡΟ ΑΝΟΙΧΤΟ

Η λειτουργία «Παράθυρο ανοιχτό» επιτρέπει στη συσκευή να ανιχνεύσει αυτόνομα το τυχόν άνοιγμα κάποιου παραθύρου κοντά στο σώμα πετσετών (για παράδειγμα κατά τη διάρκεια της καθαριότητας στο σπίτι) και την ενεργοποίηση της «Αντιπαγωτικής» λειτουργίας ώστε να αποφευχθεί η θέρμανση χωρίς λόγο και σπατάλη ενέργειας. Με τον ίδιο τρόπο μπορεί να ανιχνεύσει το κλείσιμο του παραθύρου και να αποκαταστήσει την κατάσταση λειτουργίας που έχει ρυθμιστεί προηγουμένως.

Κατά την έναυση της συσκευής η λειτουργία είναι ήδη ενεργή, και αναμένει την ανίχνευση τυχόν ανοιχτού παραθύρου.



Για να ενεργοποιήσετε ή να απενεργοποιήσετε τη λειτουργία πατήστε το πλήκτρο  και κρατήστε το πατημένο μέχρις ότου το εικονίδιο  να εμφανιστεί ή να εξαφανιστεί από την οθόνη. Όταν ανιχνευτεί το άνοιγμα ενός παραθύρου, το εικονίδιο «Παράθυρο ανοιχτό» αναβοσβήνει.

Αυτή τη στιγμή πατώντας το πλήκτρο  μπορείτε να ακυρώσετε τη λειτουργία “Παράθυρο ανοι-



χτό” μέχρι να ανιχνευτεί το επόμενο άνοιγμα. Το εικονίδιο  σταματάει να αναβοσβήνει.

Για να εγγραφείτε τη βέλτιστη δυνατή λειτουργία συνιστάται να εγκαταστήσετε τη συσκευή σε αντιστοιχία με ένα παράθυρο (Εικ. 9).

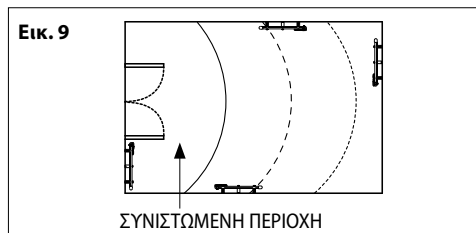

Εικ. 9



Η ανταπόκριση της συσκευής στο άνοιγμα και το κλείσιμο των παραθύρων εξαρτάται από πολλούς συντελεστές, εξωτερική θερμοκρασία, βαθμός αερισμού του χώρου στον οποίο έχει εγκατασταθεί το σώμα πετσετών, τοποθέτηση του σώματος πετσετών μέσα στο δωμάτιο, παρουσία άλλων πηγών θερμότητας.



Η λειτουργία «Παράθυρο ανοιχτό» δεν μπορεί να ενεργοποιηθεί ή να απενεργοποιηθεί από το «Standby».



Αν η συσκευή έχει ανιχνεύσει το άνοιγμα ενός παραθύρου, όλοι οι τρόποι και η λειτουργία «Εξαναγκασμένη λειτουργία (2h)» είναι επιλέξιμοι αλλά όχι ενεργοί μέχρι να ανιχνευτεί το κλείσιμο του παραθύρου ή η ακύρωση της λειτουργίας «Ανοιχτό παράθυρο». Οι λειτουργίες «Ασφάλεια παιδιών» και «Εμπλοκή πληκτρολογίου» παραμένουν ενεργές και μπορούν να ενεργοποιηθούν ή να απενεργοποιηθούν ακόμη και όταν η συσκευή έχει ανιχνεύσει το άνοιγμα ενός παραθύρου.

### 4.3.3 ΑΣΦΑΛΕΙΑ ΤΩΝ ΠΑΙΔΙΩΝ

Ενεργοποιώντας τη λειτουργία «Ασφάλεια παιδιών» η θερμοκρασία στην επιφάνεια της συσκευής μειώνεται σε σχέση με την κανονική λειτουργία του ενεργού τρόπου («Comfort», «Nύχτα/Eco»...) ώστε να μειωθεί ο κίνδυνος εγκαυμάτων σε περίπτωση σύντομης ή τυχαίας επαφής.



Για να ενεργοποιήσετε τη λειτουργία, πατήστε ταυτόχρονα τα πλήκτρα «+» και «-» κρατήστε τα και τα δύο πατημένα μέχρι να εμφανιστεί στην οθόνη το εικονίδιο .



Για να απενεργοποιήσετε τη λειτουργία επαναλάβετε την ίδια διαδικασία.

Η «Ασφάλεια παιδιών» μπορεί να ενεργοποιηθεί σε κάθε τρόπο λειτουργίας και στην «Εξαναγκασμένη λειτουργία (2h)». Η λειτουργία δεν μπορεί να ενεργοποιηθεί, αν η συσκευή βρίσκεται σε «Standby».

## ΣΗΜΑΝΤΙΚΕΣ ΣΗΜΕΙΩΣΕΙΣ:

Σε αυτή τη λειτουργία, η θερμική ενέργεια που απελευθερώνει η συσκευή μειώνεται και επομένως απαιτείται μεγαλύτερο χρονικό διάστημα για τη θέρμανση των χώρων.

Ακόμη και κατά τη χρήση αυτής της λειτουργίας, τα παιδιά θα πρέπει να επιτηρούνται ώστε να είστε σίγουροι ότι δεν βρίσκονται σε κατάσταση κινδύνου.



Θα πρέπει να αποφεύγεται η παρατεταμένη επαφή μερών του σώματος με τη συσκευή.

Αν η συσκευή είναι ακόμη σε λειτουργία ή είναι ακόμη ζεστή λόγω πρόσφατης χρήσης και ενεργοποιείται η «Ασφάλεια παιδιών», θα χρειαστούν τουλάχιστον δύο ώρες ώστε η θερμοκρασία να πέσει σε μειωμένη τιμή και να ενεργοποιηθεί ο τρόπος λειτουργίας.

### 4.3.4 ΕΞΑΝΑΓΚΑΣΜΕΝΗ ΛΕΙΤΟΥΡΓΙΑ (2h)

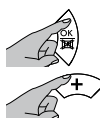
Ενεργοποιήστε τον τρόπο «Εξαναγκασμένη λειτουργία (2h)», για να ζεστώνετε το δωμάτιο πιο γρήγορα.



Για να ενεργοποιήσετε τη λειτουργία, πατήστε ταυτόχρονα τα πλήκτρα  και «+» κρατήστε τα και τα δύο πατημένα μέχρι να εμφανιστεί στην οθόνη το σύμβολο .

Τα λεπτά που απομένουν για το τέλος των δύο ωρών, εμφανίζονται στην οθόνη στη θέση της ώρας.

Η συσκευή ζεσταίνει για δύο ώρες στη μέγιστη ισχύ αγνοώντας την προηγούμενη ρύθμιση της θερμοκρασίας.

Για να απενεργοποιήσετε τη λειτουργία «Εξαναγκασμένη λειτουργία (2h)», πατήστε ταυτόχρονα τα δύο πλήκτρα όπως κάνατε προηγουμένως.

Μετά από δύο ώρες από την απενεργοποίηση, η «Εξαναγκασμένη λειτουργία (2h)» και η συσκευή επιστρέφει στον τρόπο λειτουργίας που είχε επιλεγεί προηγουμένως.





Η λειτουργία «Ασφάλεια παιδιών» περιορίζει την ισχύ της συσκευής και στη λειτουργία «Εξαναγκασμένη λειτουργία (2h)».



Αν η συσκευή ανιχνεύσει το άνοιγμα ενός παραθύρου, η λειτουργία «Εξαναγκασμένη λειτουργία (2h)» δεν είναι ενεργή μέχρι την ανίχνευση του κλεισίματος του παραθύρου ή την ακύρωση της λειτουργίας «Παράθυρο ανοιχτό» (δείτε ΚΕΦ. 4.3.2), ενώ η αντίστροφη μέτρηση στο τέλος των δύο ωρών συνεχίζει.

### 4.3.5 ΔΙΑΚΟΠΕΣ

Αν το σπίτι παραμείνει άδειο για συγκεκριμένο αριθμό ημερών, μπορείτε να ρυθμίσετε τη συσκευή ώστε να διατηρηθεί στην «Αντιπαγωτική» λειτουργία κατά τη διάρκεια ολόκληρης της περιόδου απουσίας και να ενεργοποιηθεί ξανά αυτόματα στον τρόπο που είχε επιλεγεί προηγουμένως, μετά το τέλος του αριθμού των ημερών που είχε οριστεί.

Για να ενεργοποιήσετε τη λειτουργία, πατήστε ταυτόχρονα τα πλήκτρα  και «-» κρατήστε τα και τα δύο πατημένα μέχρι να εμφανιστεί στην οθόνη το εικονίδιο .

Χρησιμοποιήστε τα πλήκτρα «+» ή «-» για να ρυθμίσετε τον αριθμό των ημερών (μέγιστος αριθμός 45 ημέρες).

Η επιθυμητή ρύθμιση θα επιβεβαιωθεί αυτόματα.

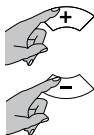

Σε αυτό το σημείο, η οθόνη θα εμφανίσει το εικονίδιο  και τον αριθμό των ημερών που έχει ρυθμιστεί και που μειώνεται σταδιακά με το πέρας των ημερών.

Για να απενεργοποιήσετε οποιαδήποτε στιγμή τη λειτουργία πατήστε ταυτόχρονα τα πλήκτρα  και «-».

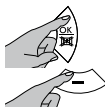

### 4.3.6 ΕΜΠΛΟΚΗ ΠΛΗΚΤΡΟΛΟΓΙΟΥ

Μπορείτε να μπλοκάρετε το πληκτρολόγιο ελέγχου ώστε να αποφύγετε τυχαίες τροποποιήσεις.

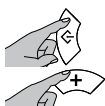

Για να ενεργοποιήσετε τη λειτουργία, πατήστε ταυτόχρονα τα πλήκτρα «Τρόπος λειτουργίας» και «+» κρατήστε τα και τα δύο πατημένα μέχρι να εμφανιστεί στην οθόνη το εικονίδιο .

Για να ξεμπλοκάρετε το πληκτρολόγιο, πατήστε ταυτόχρονα τα δύο πλήκτρα όπως κάνατε προηγουμένως.

Το εικονίδιο «Εμπλοκή πληκτρολογίου» δεν θα εμφανίζεται πλέον στην οθόνη.

**ΣΗΜΑΝΤΙΚΟ:** Η λειτουργία «Εμπλοκή πληκτρολογίου» δεν αναστέλλει το πλήκτρο «Standby» που είναι πάντα ενεργό ακόμη και όταν η «Εμπλοκή πληκτρολογίου» είναι ενεργή.

## 4.4 ΔΕΙΚΤΗΣ ΣΥΜΠΕΡΙΦΟΡΑΣ

Ο δείκτης συμπεριφοράς σας δίνει τη δυνατότητα να ελέγξετε τη θερμοκρασία που έχετε ρυθμίσει και αν αυτή συμμορφώνεται με τις θερμοκρασίες που συνιστώνται ώστε να αποφευχθούν ενεργειακές σπατάλες.

Ένα βέλος θα τοποθετηθεί σε αντιστοιχία με μία από τις τρεις χρωματιστές γραμμές που απεικονίζουν την ενεργειακή κατανάλωση σύμφωνα με το παρακάτω σχεδιάγραμμα:

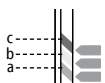

(a) **Πράσινο:** Η θερμοκρασία που έχει επιλεγεί είναι ήδη χαμηλότερη από τη συνιστώμενη.

(b) **Κίτρινο:** Η θερμοκρασία είναι κατάλληλη αλλά συσπάται να τη χαμηλώσετε λίγο.

(c) **Κόκκινο:** Η επιλεγμένη θερμοκρασία είναι υψηλή, καλό θα ήταν να τη χαμηλώσετε λίγο.



**ΠΡΟΣΟΧΗ:** Ο δείκτης παρέχει μία ένδειξη αποκλειστικά από άποψη ποιότητας και ενεργειακής κατανάλωσης, με απόλυτο μέτρο.

#### 4.5 ΔΕΙΚΤΗΣ ΑΜΕΣΗΣ ΙΣΧΥΟΣ

Αυτή η γραφική αναπαράσταση δίνει μία άμεση εικόνα της χρήσης ισχύος της συσκευής (κάθε μέρος αποτελεί το 20% της ισχύος).

**ΣΗΜΑΝΤΙΚΟ:** Σε περίπτωση απουσίας τροφοδοσίας, όλες οι τρέχουσες ρυθμίσεις διατηρούνται αλλά χάνεται η ρύθμιση της ημερομηνίας και της ώρας.

Αν η απουσία τροφοδοσίας εμφανιστεί στον «Χρονοδιακόπτη», κατά την επαναφορά της συσκευής θα ενεργοποιηθεί ο τρόπος λειτουργίας «Energy Saving».

**ΣΗΜΑΝΤΙΚΟ:** Σε περίπτωση απουσίας τροφοδοσίας και ενώ είναι ενεργοποιημένη η «Εξαναγκασμένη λειτουργία (2h)» κατά την επαναφοράς της τροφοδοσίας, η ρύθμιση της ημερομηνίας και της ώρας θα χαθεί και η συσκευή θα βγει από τη λειτουργία και θα μπει στον τρόπο λειτουργίας που είχε οριστεί προηγουμένως.

**ΣΗΜΑΝΤΙΚΟ:** Σε περίπτωση απουσίας τροφοδοσίας και ενώ είναι ενεργοποιημένη η λειτουργία «Διακοπές» κατά την επαναφορά της τροφοδοσίας, η λειτουργία παραμένει ενεργή και ξεκινά η αντίστροφη μέτρηση των ημερών που υπολείπονται από τη στιγμή της διακοπής.

**ΣΗΜΑΝΤΙΚΟ:** Σε περίπτωση απουσίας τροφοδοσίας και ενώ είναι ενεργοποιημένη η λειτουργία «ASC» κατά την επαναφορά της τροφοδοσίας, η λειτουργία παραμένει ενεργή και χρειάζεται μερικές ημέρες ώστε να μπορέσει να λειτουργήσει και πάλι.

## 5. ΚΑΘΑΡΙΣΜΟΣ



Πριν προχωρήσετε σε οποιαδήποτε εργασία καθαρισμού, βεβαιωθείτε ότι η συσκευή είναι σβηστή, κρύα και έχει αποσυνδεθεί από το ρεύμα.



Για τον καθαρισμό, αρκεί να χρησιμοποιήσετε ένα υγρό και απαλό πανί με ουδέτερο απορρυπαντικό. Μη χρησιμοποιείτε διαβρωτικά απορρυπαντικά ή διαλύτες.



Για να διατηρήσετε την αποτελεσματικότητα της συσκευής, αφαιρέστε τη σκόνη από την επιφάνεια και το εσωτερικό της, τουλάχιστον δύο φορές το χρόνο, με μία ηλεκτρική σκούπα.

## 6. ΣΥΝΤΗΡΗΣΗ



Σε περίπτωση τεχνικών προβλημάτων, απευθυνθείτε σε ειδικευμένο προσωπικό (αναγνωρισμένο και με άδεια από τον αντιπρόσωπο ή τον κατασκευαστή) ή επικοινωνήστε με τον αντιπρόσωπο.



Οποιαδήποτε παρέμβαση επί της συσκευής θα πρέπει να γίνεται από ειδικευμένο προσωπικό, που πριν από οποιαδήποτε ενέργεια συντήρησης, θα πρέπει να βεβαιωθεί ότι η συσκευή είναι σβηστή, κρύα και έχει αποσυνδεθεί από το ρεύμα.



Η συσκευή έχει γεμίσει με μία συγκεκριμένη ποσότητα ειδικού υγρού. Κάθε επιδιόρθωση απαιτεί το άνοιγμα της συσκευής που θα πρέπει να γίνεται από ειδικευμένο προσωπικό.

Σε περίπτωση διαρροής υγρού, επικοινωνήστε με τον αντιπρόσωπο ή το ειδικευμένο προσωπικό.

## 7. ΠΡΟΒΛΗΜΑΤΑ ΚΑΙ ΕΠΙΛΥΣΗ

Η συσκευή δεν ζεσταίνει.	<ul style="list-style-type: none"><li>• Βεβαιωθείτε ότι υπάρχει ηλεκτρική τροφοδοσία και ότι η συσκευή έχει συνδεθεί με το σωστό τρόπο.</li><li>• Ελέγξτε τη θέση του γενικού διακόπτη.</li><li>• Αυξήστε τη θερμοκρασία που έχει ρυθμιστεί στο ρυθμιστή θερμοκρασίας της συσκευής.</li><li>• Βεβαιωθείτε ότι δεν υπάρχουν ρούχα που να καλύπτουν τη διάταξη χειρισμού ή τον αισθητήρα θερμοκρασίας.</li><li>• Αποσυνδέστε για μερικά λεπτά τη συσκευή ώστε να γίνει επαναφορά του ηλεκτρονικού συστήματος.</li><li>• Αν το πρόβλημα συνεχίζει, επικοινωνήστε με τον αντιπρόσωπο ή το εξειδικευμένο προσωπικό.</li></ul>
Η συσκευή θερμαίνει συνέχεια.	<ul style="list-style-type: none"><li>• Χαμηλώστε τη θερμοκρασία που έχει ρυθμιστεί στο ρυθμιστή θερμοκρασίας της συσκευής.</li><li>• Βεβαιωθείτε ότι δεν έχετε ενεργοποιήσει τυχαία τη λειτουργία «Εξαναγκασμένη λειτουργία (2h)».</li><li>• Βεβαιωθείτε ότι δεν υπάρχουν ρούχα που να καλύπτουν τη διάταξη χειρισμού ή τον αισθητήρα θερμοκρασίας.</li><li>• Αν το πρόβλημα συνεχίζει, επικοινωνήστε με τον αντιπρόσωπο ή το εξειδικευμένο προσωπικό.</li></ul>

> ΠΡΟΒΛΗΜΑΤΑ ΚΑΙ ΛΥΣΕΙΣ συνεχίζει στην επόμενη σελίδα



Το δωμάτιο παραμένει κρύο.	<ul style="list-style-type: none"> <li>• Βεβαιωθείτε ότι η ισχύς της συσκευής είναι κατάλληλη για τις ανάγκες του δωματίου που πρόκειται να θερμάνετε.</li> <li>• Κατά την πρώτη έναρξη, το δωμάτιο απαιτεί αρκετό χρόνο για να φτάσει στην επιθυμητή θερμοκρασία (θέστε τη ρύθμιση στο μέγιστο, μην αυξάνετε τη θερμοκρασία πιο γρήγορα).</li> </ul>
Διαρροές υγρού που περιέχει η συσκευή.	<ul style="list-style-type: none"> <li>• Σβήστε τη συσκευή και επικοινωνήστε με τον αντιπρόσωπο.</li> <li>• Σκουπίστε το υγρό που έχει χρησιμοποιηθεί με πανιά ή απορροφητικό υλικό. Κρατήστε μακριά τα παιδιά και τα κατοικίδια από το υγρό.</li> </ul>
Η συσκευή δεν ανταποκρίνεται στις εντολές του εγκέφαλου του κωδιδίου οδηγού.	<ul style="list-style-type: none"> <li>• Αποσυνδέστε τη συσκευή από το ρεύμα (θέστε τον γενικό διακόπτη της εγκατάστασης στη θέση «Ο»). Βεβαιωθείτε ότι η σύνδεση έχει γίνει με τον τρόπο που περιγράφουν οι παρούσες οδηγίες (Εικ.8) και ότι ο εγκέφαλος λειτουργεί σωστά.</li> <li>• Επικοινωνήστε με ειδικευμένο προσωπικό.</li> </ul>
Η συσκευή συνεχίζει να θερμαίνει παρά το γεγονός ότι το παράθυρο είναι ανοιχτό ενώ η λειτουργία «Παράθυρο ανοιχτό» είναι ενεργή.	<ul style="list-style-type: none"> <li>• Μπορεί να καταστεί απαραίτητο να περιμένετε μερικά λεπτά πριν ενεργοποιηθεί η λειτουργία.</li> <li>• Ενδέχεται η διαφορά μεταξύ εξωτερικής και εσωτερικής θερμοκρασίας να μην είναι αρκετή ώστε να ενεργοποιηθεί η λειτουργία.</li> <li>• Βεβαιωθείτε ότι η θέση της συσκευής συμμορφώνεται με τις προδιαγραφές που αναφέρει το κεφάλαιο 4.3.2 του παρόντος εγχειριδίου.</li> <li>• Βεβαιωθείτε ότι ο χώρος γύρω από τον Χειρισμό της συσκευής δεν έχει εμπόδια.</li> <li>• Αν το πρόβλημα συνεχίζει, επικοινωνήστε με τον αντιπρόσωπο ή το εξειδικευμένο προσωπικό.</li> </ul>
Η συσκευή δεν ξεκινά και πάλι να θερμαίνει μετά το κλείσιμο του παραθύρου ενώ η λειτουργία «Παράθυρο ανοιχτό» είναι ενεργή.	<ul style="list-style-type: none"> <li>• Μπορεί να χρειαστεί να περιμένετε μερικά λεπτά πριν ο αισθητήρας ανιχνεύσει το κλείσιμο του παραθύρου.</li> <li>• Βεβαιωθείτε ότι ο χώρος γύρω από τον Χειρισμό της συσκευής δεν έχει εμπόδια.</li> <li>• Απενεργοποιήστε και ενεργοποιήστε ξανά τη λειτουργία.</li> <li>• Αν ο χρόνος ανταπόκρισης της λειτουργίας είναι πολύ μεγάλος, μπορείτε να κάνετε επανεκκίνηση της συσκευής με το χέρι.</li> <li>• Αν το πρόβλημα συνεχίζει, επικοινωνήστε με τον αντιπρόσωπο ή το εξειδικευμένο προσωπικό.</li> </ul>
Στην οθόνη εμφανίζεται το μήνυμα «ALL»	<ul style="list-style-type: none"> <li>• Ο αισθητήρας θερμοκρασίας έχει υποστεί βλάβη. Σβήστε τη συσκευή και επικοινωνήστε με τον αντιπρόσωπό σας.</li> </ul>

## 8. ΕΓΓΥΗΣΗ



Συνιστάται να φυλάσσετε τη συσκευασία, και όλα τα μέρη της για τυχόν αντικατάσταση της συσκευής στον αντιπρόσωπο, η συσκευή θα πρέπει να περιέλθει ακέραιη ώστε να διατηρηθούν οι συνθήκες της εγγύησης.

Ο κατασκευαστής εγγυάται στους πελάτες του όλα τα δικαιώματα που προσδιορίζονται στην ευρωπαϊκή οδηγία 1999/44/CE και τα δικαιώματα των καταναλωτών που αναγνωρίζουν οι τοπικές νομοθεσίες.

Η εγγύηση καλύπτει συγκεκριμένα κάθε μη συμμόρφωση και κατασκευαστικό ελάττωμα που υπάρχει στο προϊόν κατά τη στιγμή της πώλησης και που θα επισημανθεί εντός δύο ετών από την ημερομηνία αγοράς και δίνει δικαίωμα στον πελάτη, σε δωρεάν επιδιόρθωση του ελαττωματικού προϊόντος ή στην αντικατάστασή του σε περίπτωση που δεν μπορεί να επιδιορθωθεί.

Τα δικαιώματα που αναφέρονται παύουν να ισχύουν στις ακόλουθες περιπτώσεις:

- ελαττώματα που έχουν προκληθεί από χρήσεις διαφορετικές από εκείνες που προσδιορίζονται στο εγχειρίδιο το οποίο αποτελεί αναπόσπαστο μέρος της πώλησης,;
- ελαττώματα που έχουν προκληθεί από τυχαίο σπάσιμο, απροσεξία ή αλλοίωση.

Δεν καλύπτονται από την εγγύηση οι εργασίες που σχετίζονται με

την εγκατάσταση, τη σύνδεση στα δίκτυα τροφοδοσίας και οι συντηρήσεις που έχουν αναφερθεί στο εγχειρίδιο οδηγιών.

Ο κατασκευαστής αποποιείται οποιασδήποτε ευθύνης για τυχόν ζημιές που έχουν προκληθεί άμεσα ή έμμεσα σε πράγματα, άτομα ή κατοικίδια, ως αποτέλεσμα της μη τήρησης των προδιαγραφών που αναφέρονται στο παρόν εγχειρίδιο, με ιδιαίτερη αναφορά στις προειδοποιήσεις που αφορούν την εγκατάσταση, τη θέση σε λειτουργία και τη χρήση.

Για να μπορέσετε να επωφεληθείτε όλων των δικαιωμάτων, ο Πελάτης θα πρέπει να επικοινωνήσει με τον αντιπρόσωπο και να δειξει την απόδειξη αγοράς μαζί με την ημερομηνία αγοράς του.

## 9. ΔΙΑΘΕΣΗ



Βεβαιωθείτε ότι το καλώδιο τροφοδοσίας έχει αποσυνδεθεί από το δίκτυο πριν από οποιαδήποτε εργασία. Για την αποσυναρμολόγηση, ακολουθείστε τις φάσεις στερέωσης στον τοίχο αντίθετα (σελ. 193).

Για την απόρριψη της συσκευής ακολουθείστε την ισχύουσα οδηγία για τη διάθεση του υγρού που περιέχει στο εσωτερικό το σώμα πεταετών και τη διαχείριση των απορριμμάτων.



Προειδοποιήσεις για τη σωστή διάθεση του προϊόντος βάσει της Ευρωπαϊκής Οδηγίας 2012/19/ΕC.

Στο τέλος της ζωής του, το προϊόν δεν θα πρέπει να απορριφτεί μαζί με αστικά απόβλητα.

Μπορεί να δοθεί στα αντίστοιχα κέντρα διαφοροποιημένης συλλογής που έχουν καθορίσει οι τοπικές διοικήσεις ή στα σημεία πώλησης που διαθέτουν αυτή την υπηρεσία.

CE

Το μηχάνημα αυτό συμμορφώνεται με τις Ευρωπαϊκές Οδηγίες:

2014/30/EU περί ηλεκτρομαγνητικής συμβατότητας

2014/35/EU περί χαμηλής τάσης

2011/65/EU περί περιορισμού χρήσης επικίνδυνων ουσιών

2009/125/CE περί οικοσυμβατού σχεδιασμού



## ΗΛΕΚΤΡΙΚΗ ΣΥΝΔΕΣΗ ΜΕ ΠΡΙΖΑ

### ΔΙΑΒΑΣΤΕ ΜΕ ΠΡΟΣΟΧΗ

Πριν συνδέσετε το φως στην πρίζα του ρεύματος, ελέγξτε προσεκτικά αν η τάση του οικιακού σας δικτύου αντιστοιχεί στην τιμή V που αναγράφεται στην πινακίδα της συσκευής και αν η πρίζα του ρεύματος και η γραμμή τροφοδοσίας είναι κατάλληλες για την ισχύ της διάταξης (και αυτή υποδεικνύεται στην πινακίδα της συσκευής).

Βεβαιωθείτε ότι η γραμμή τροφοδοσίας διαθέτει μία διάταξη που θα αποσυνδέει τη συσκευή από το οικιακό ηλεκτρικό δίκτυο, βάσει του ισχύοντος κανονισμού.

Είναι υποχρεωτικό η ηλεκτρική γραμμή να διαθέτει διάταξη διαφορικής προστασίας υψηλής ευαισθησίας με διαφορικό ονομαστικό ρεύμα όχι άνω του 30 mA.

Όλες οι αναφορές στο εγχειρίδιο που αφορούν τη χρήση του τρόπου λειτουργίας «Καλώδιο οδηγός» και οι σχετικές συνδέσεις θα πρέπει να αμνησθούν καθώς η συσκευή δεν διαθέτει αυτόν τον τρόπο λειτουργίας.

## SIMBOLI UŻATI FIL-MANWAL



IMPORTANTI!  
PERIKLU GĦAS-SIKUREZZA TA' PERSUNI, PETS U OĠĠETTI.



IMPORTANTI!  
PERIKLU TA' XOKK ELETRIKU.



IMPORTANTI!  
PERIKLU TA' ĦSARA LILL-APPARAT.



IMPORTANTI!  
TEMPERATURA GĦOLJIN.  
RISKJU TA' ĦRUQ.



SUĠĠERIMENTI GĦAL THADDIM  
EFFIĊJENTI.



M'GĦANDEKX TĠĦATTI L-APPARAT!

### TWISSIJA



**ATTENZJONI:** Xi partijiet minn dan il-prodott jistgħu jishu ħafna u jikkagunaw f'ruq. Attenzjoni partikolari għandha tingħata meta tfal u persuni vulnerabbli jkunu preżenti.



Tfal li għadhom m'għalqux it-3 snin għandhom jinzammu 'l bogħod mit-towel warmer kemm-il darba ma jkunux taħt sorveljanza kontinwa.

Tfal li għandhom bejn it-3 snin u inqas minn 8 snin jistgħu jixgħelu/jitfu l-apparat biss kemm-il darba dan ikun tqiegħed jew gie installat fil-pożizzjoni ta' ħidma normali maħsuba għalih u jkunu ngħataw supervizjoni jew struzzjonijiet rigward l-użu tal-apparat b'mod sikur u li jifhmu l-perikli involuti. Tfal bejn it-3 u t-8 snin ma jistgħux jiskonnnettjaw, jirregolaw u jnaddfu l-apparat jew iwettqu manutenzjoni tal-utent. Dan l-apparat jista' jintuza minn tfal mill-età ta' 8 snin u aktar u persuni li għandhom kapacitajiet fiżiċi, sensorjali jew mentali mnaqqsa jew nuqqas a' esperjenza u għerf jekk ikunu ngħataw supervizjoni jew struzzjonijiet rigward l-użu tal-apparat b'mod sikur u jifhmu l-perikli involuti. It-tfal m'għandhomx jilgħabu bl-apparat. It-tindif u l-manutenzjoni tal-utent m'għandux isir minn tfal mingħajr supervizjoni.



**TWISSIJA:**  
Dan l-apparat hu disinnjat u magħmul biss biex jixxotta xugamanu maħsula bl-ilma biss. M'għandux jintuza għal skopijiet oħra.



Qatt m'għandek tinstalla l-apparat:  
- eżatt taħt jew quddiem sokkit tad-dawl jew junction box (Fig. 6)  
- f'kuntatt mal-ħajt jew il-paviment  
- qrib purtieri, materjal infjammabbli jew kombustibbli jew recipjenti taħt pressjoni.



**TWISSIJA:**  
Irrispetta d-distanzi murija f'figuri 4, 5. Sabiex jiġu evitati riskji lil tfal zgħir, installa l-apparat bl-aktar element baxx tat-tishin tal-anqas 600 mm mill-art. (Fig. 4).



Installa u uża l-apparat kif deskritt f'dawn l-istruzzjonijiet biss.



Jekk il-kejbil tal-provvista għandha l-ħsara, din trid tinbidel mill-manifattur, l-aġent tas-servizz jew persuni oħra kkwalifikati sabiex tevita l-periklu. Qatt m'għandek tuża l-apparat jekk il-kontrolli elettronici jkollhom il-ħsara.



Kun zgur li l-linja tad-dawl fissa tiġi mġhammra bi swiċċ li jiskonnettja li jippermetti l-apparat biex jiġi skonnettjat kompletament minn mal-mejns tad-dar, li jinkludi l-Wajer Pilota, meta preżenti, b'mod konformi mar-regoli ta' tqegħid ta' wajers.



**TWISSIJA:**  
Qatt m'għandek tġħatti b'xi mod it-tagħmir tal-kontrolli. (Fig. 6)



L-apparat fih kwantità preċiża ta' fluwidu speċjali. It-tiswijiet kollha meħtieġa mill-apparat biex jinfetħ għandhom isiru minn professjonist ikkwalifikat. F'każ ta' tnixxijiet taż-żejt, ikkuntattja l-aġent lokali tiegħek jew professjonist kwalifikat.

Ir-rimi ta' dan l-apparat u l-fluwidu li hemm fl-apparat għandu jsir b'mod konformi mal-legizlazzjoni fis-seħh għar-rimi ta' żejt u l-gestjoni ta' skart.

## 1. SPEĊIFIKAZZJONIJIET TAL-APPARAT

Vultaġġ: 230 V~ 50 Hz  
Klassi ta' Iżolament: II   
Klassi ta' protezzjoni: IP34

Energija [W]	200	300	400	500	600	700	750	900	1000	1250	1500	2000
Kurrent gradat [A]	0.9	1.3	1.8	2.2	2.6	3	3.3	4	4.5	5.5	6.5	9

Tabella 1



L-ispeċifikazzjonijiet tekniċi tar-radjatur huma indikati fuq il-pjanċa ta' klassifikazzjoni fuq in-naħa tal-lemin fil-qiegħ tat-towel warmer (Fig.1).

A Ditta/Manifattur	G Kodiċi Serjali
B Mudell, tip, kategorija	H Kodiċi tal-Prodott
C Vultaġġ u Energija	I Klassi ta' protezzjoni
D Iżolament doppju	L Marki ta' kwalità
E Pajjiż ta' oriġini	M Proċeduri għal rimi
F Immarkar CE	N Kodiċi Bidimensjonali (QR)



Il-modifikazzjoni tal-karatteristiċi tal-apparat u t-tneħħija ta' kull komponent imwafħal li jinkludi l-għotjien u/jew it-tneħħija jew t-tidwir ta' tagħmir ta' kontroll fi kwalunkwe mod hu esplicitament ipprobit (Fig. 2).

Aċċera ruhek li l-apparat hu sfiħ u minghajr hsara. Jekk bil-hsara, tużax l-apparat, imma kkuntattja n-negożjant lokali jew professjonist ikkwalifikat.



Il-materjal li ntuza fl-imbagg għal jista' jiġi riċiklat. Għalhekk hu rakkomandat li tarmihom f'recipjenti tal-gbir tal-iskart speċjali u differenzjat.

## 2. INFORMAZZJONI ĠENERALI



### Hażna u manutenzjoni:

Evita li taħzen l-apparat f'postijiet b'risku ta' kongelament.  
Ipproteġi mill-ġlata



Battal l-apparat b'attenzjoni u serraħ fuq il-biċċiet angolati tal-polystyrene jew appoġġ artab biex tevita l-hsara.

Il-pakkett fih:

- l-apparat
- sett tal-immuntar
- istruzzjonijiet



Aqra l-istruzzjonijiet kollha b'attenzjoni qabel l-installazzjoni u l-użu. Żomm għal konsultazzjoni fil-futur.



Installa u uża l-apparat kif deskritt f'dawn l-istruzzjonijiet biss.



Dawn l-istruzzjonijiet ma jkoprox is-sitwazzjonijiet kollha li jistgħu jinqalgħu. Attenzjoni u sens komun għandhom jiġu applikati waqt l-installazzjoni, it-tħaddim u s-servisjar tal-apparat.

## 3. POŻIZZJONAR U INSTALLAR



Dan l-apparat hu mfassal u magħmul biex issaħħan kmamar domestiċi jew simili u jixxotta x-xugamani.

### TWISSIJA:

Dan l-apparat hu disinnjat u magħmul biss biex jixxotta xugamanu maħsula bl-ilma biss. M'għandux jintuza għal skopijiet oħra.

L-apparat għandu jintuza mmuntat b'mod permanenti fuq haġt kif deskritt fl-istruzzjonijiet. Installa l-apparat bit-tagħmir tal-kontrolli fuq in-naħa tal-lemin fil-qiegħ u l-buttuni tal-kontrolli lejn il-quddiem kif muri f'Fig. 3.



Fil-kmamar tal-banju (b'banju jew doċċa), installa l-apparat barra zona 1.

L-apparat għandu jiġi installat b'tali mod li hadd li jkun fil-banju jew f'doċċa ma jmiss il-kontrolli elettronici u tagħmir ta' kontroll ieħor. It-towel warmer m'għandux jiġi mqabba bi plagg



**Għal apparat diġà mghammar bi plaggs tad-dawl, ara t-twissijiet fuq paġna 180.**



### TWISSIJA:

Irrispetta d-distanzi murija f'figuri 4, 5. Sabiex jiġu evitati riskji lil tfal zġħar, installa l-apparat bl-aktar element baxx tat-tishin tal-

anqas 600 mm mill-art. (Fig. 4)



Qatt m'għandek tinstalla l-apparat:

- eżatt taħt jew quddiem sokit tad-dawl jew junction box (Fig. 6)
- f'kuntatt mal-ħajt jew il-paviment
- qrib purtieri, materjal infjammabbli jew kombustibbli jew reċipjenti taħt pressjoni.



Kun żgur li m'hemmx pajpijiet jew wajers tal-elettriku għadejjin fil-ħajt li jistgħu jagħmlu ħsara waqt l-immuntar tal-apparat.



L-apparat hu mġhammar b'sensor li jista' jintraċċa tieqa miftuħa, jekk preżenti fil-viċinanza ta' towel warmer jew ġol-kamra. Għal thaddim kif suppost, huwa rakkomandat b'mod qawwi sabiex ikun hemm konformità mal-istruzzjonijiet ta' installazzjoni rapportati f'Kap. 4.3.2 qabel it-twaħhil mal-ħajt.

### 3.1 IMMUNTAR MAL-ĦAJT



Aċċerta ruhek li l-viti u l-ankri inkluzi fil-pakkett għall-immuntar huma adattati għat-tip ta' ħajt li fuqu ser timmonta l-apparat. Jekk għandek dubju, ikkuntattja professjonist ikkwalifikat jew lin-negozjant lokali tiegħek.



Waqt l-installazzjoni kun żgur li l-kejbil tad-dawl ma tkunx imqabbda mal-wajer tad-dawl.



Sabiex timmonta fuq il-ħajt, ara minn paġna 193 ta' dawn l-istruzzjonijiet.

### 3.2 KONNESSJONIJIET ELETTRIĊI



#### TWISSIJA

L-installazzjoni trid issir minn inġinier speċjalizzat u b'mod konformi mal-istandards applikabbli tal-pajjiż ikkonċernat.

Meta l-apparat ikun installat, aċċerta ruhek li l-provvista ta' energija tkun mitfija u li l-iswiċċ tal-mejns ikun fil-pożizzjoni "O".



L-apparat jeħtieġ provvista ta' energija ta' 230 V~ 50 Hz. Aċċerta li l-linja tad-dawl tkun adattata għat-tagħrif mogħti f'Tabella 1.



Kun żgur li l-linja tad-dawl fissa tigi mġhammra bi swiċċ li jiskonnettja li jippermetti l-apparat biex jiġi skonnettjat kompletament minn mal-mejns tad-dar, li jinkludi l-Wajer Pilota, meta preżenti, b'mod konformi mar-regoli ta' tqegħid ta' wajers. Jekk l-apparat ikun installat f'kamra tal-banju, il-linja tad-dawl għandha tkun mġhammra b'RCD ta' 30 mA (tagħmir protettiv ta' sensitività għolja għal kurrent residwali). Il-linja tal-provvista tad-dawl u l-junit ta' kontroll tal-Wajer Pilota għandhom ikunu protetti bl-istess RCD.

Apparat imqabbad b'mod permanenti għandu jitqabbad permezz ta' blokk ta' konnessjonijiet b'junction box adattata.

Meta tinstalla l-apparat fi kmamar umdi (kċina, kamra tal-banju), il-punt ta' tqabbid mal-mejns tad-dar għandu jkun tal-anqas 25 cm minn mal-art. Irrispetta d-dijagramma ta' tqegħid ta' wajers f'figura 8 b'mod skrupluż.



**Jekk il-Wajer Pilota ma jkunx imqabbad mal-junit ta' iprogrammar, dan għandu jiġi terminat u iżolat. Taħt l-ebda ċirkostanza m'għandu l-Wajer Pilota jiġi mqabbad mal-ert.**



Kun żgur li l-kejbil tad-dawl ma jista' bl-ebda mod jiġi f'kuntatt mal-wiċċ tal-apparat (Fig. 7).

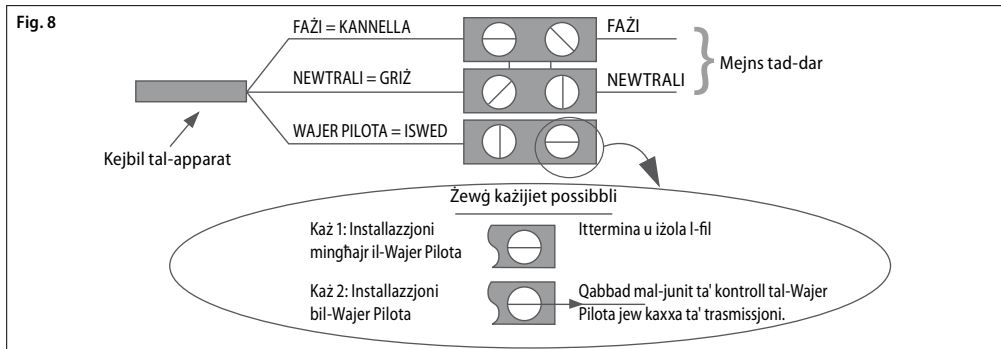

#### 4. REGOLAMENTI U THADDIM



Dan l-apparat hu mfassal u magħmul biex issaħħan kmamar domestiċi jew simili u jixxotta x-xugamani. Xi partijiet minn dan il-prodott jistgħu jishu ħafna u jikkagunaw ħruq. Attenzjoni partikolari għandha tingħata meta tfal u persuni vulnerabbli jkunu preżenti.



Żomm materjal kombustibbli jew infjammabbli jew važi taħt pressjoni (eż. laned tal-ispjeg, pajrini tat-tifi tan-nar) tal-anqas 50 cm lil hinn mill-apparat. M'għandekx tivvaporizza kwalunkwe tip ta' sustanza fuq il-wiċċ tal-apparat.



Qatt m'għandek tmiss l-apparat b'idejn jew saqajn imxarrbin jew niedja. M'għandekx ixarrab il-junit ta' kontroll elettroniku b'ilma jew fluwidi oħrajn. Jekk dan iseħh, skonnnettja l-apparat minn mal-forniment tal-mejns tad-dawl u hallieh jinxef kompletament.



Meta l-apparat ikun installat f'altitudni għolja, l-arja ser tkun sħuna aktar mit-temperatura ssettjata.



Jekk taħseb li t-temperatura tal-kamra tista' tinzel taħt il-punt ta' kongelament, attiva l-modulu "Antikongelant".



Sabiex titfi l-apparat kompletament, qiegħed l-iswiċċ prinċipali fil-pożizzjoni "0". Dan hu rakkomandat kull darba li l-apparat ma jintużax għal perjodi twal.

#### PANEW TAL-KONTROLLI

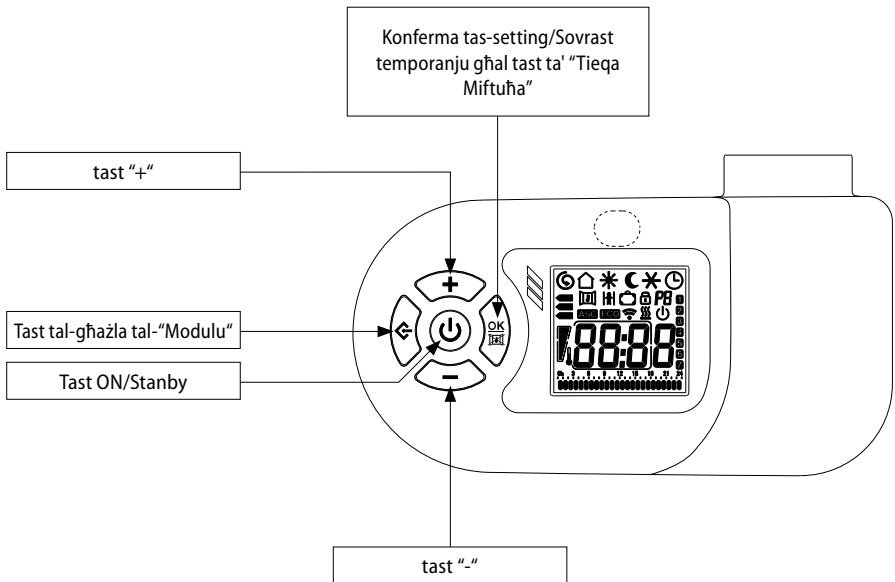

## DISPLEJ

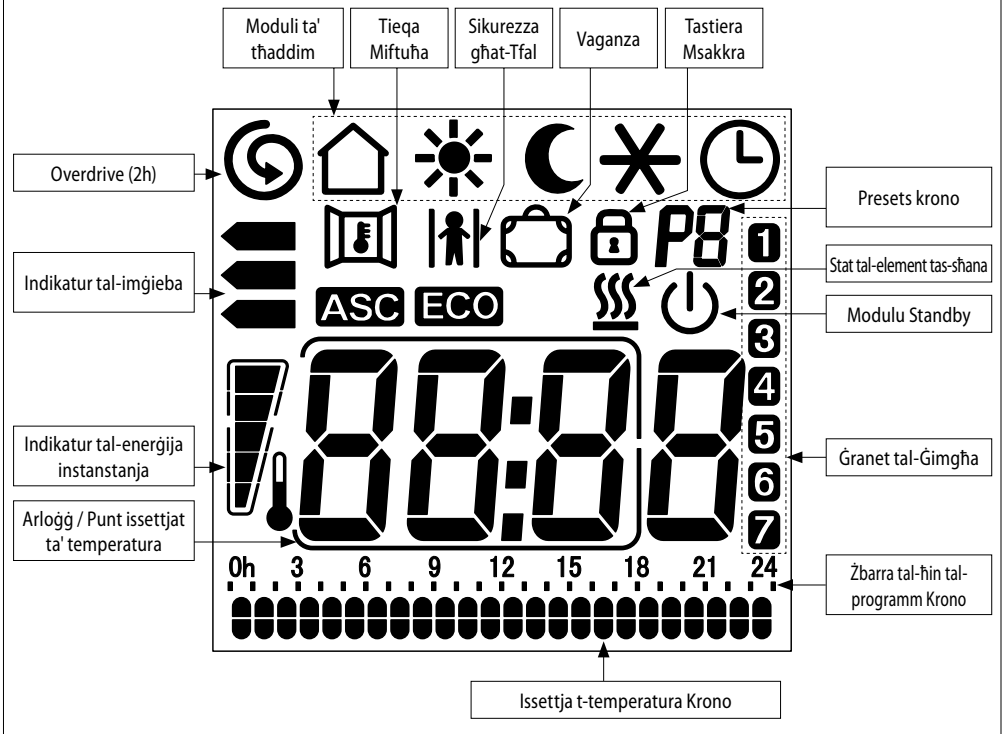

### 4.1 MODULU ON/STANDBY



Fil-modulu "Standby" l-LCD juri l-ikona Standby , is-sieġha u l-jum tal-ġimgha. Il-modulu ta' thaddim kollha huma sospizi (inkluż il-"Wajer Pilota"), imma l-apparat hu energizzat u jkun qed jistenna l-wasla ta' kmand.









Sabiex tixgħel jew titfi l-apparat, aghfas it-tast "Standby". It-towel warmer jixgħel fil-modulu ta' hidma magħżul qabel u jibgħat hoss. Fil-modulu "Krono" id-displej juri l-ħin, fil-modulu l-oħra t-temperatura stabbilita tiġi murija. Id-dħul fil-modulu "Standby" jiġi senjalat permezz ta' hoss doppju, il-ħruġ mill-modulu "Standby" permezz ta' hoss twil.

### 4.2 MODULI TA' THADDIM

L-apparat jipprovdi 6 moduli ta' thaddim li jippermettu l-utent issaħħan l-ambjent fl-aktar mod adattat fir-rigward tal-bżonnijiet tiegħu.



Aghfas it-tast ta' għażla "Mode" biex tagħżel il-modulu ta' thaddim mixtieq. L-ikona fuq l-LCD ser turi l-modulu ta' thaddim magħżul.

	Wajer Pilota		Kumdità
	Lejl/Eko		Antikongelant
	Krono		Energy Saving



#### WAJER PILOTA

It-temperatura tiddependi fuq il-kmand tal-"Wajer Pilota". Il-kmandi tal-"Wajer Pilota" huma attivati.



#### KUMDITÀ

It-temperatura "Kumdità" tikkorrispondi mat-temperatura mixtieqa mill-utent. Il-kmandi tal-"Wajer Pilota" huma diżattivati.



#### LEJL/EKO

Il-modulu "Lejl/Eko" ser iżomm temperatura komda b'konsum imnaqqas ta' enerġija. Il-kmandi tal-"Wajer Pilota" huma diżattivati.



### ANTIKONGELANT

Fil-modulu "Antikongelament", it-temperatura hija ssettjata għal 7 °C.

L-apparat jibda jsaħħan awtomatikament meta t-temperatura tal-kamra tinżel inqas minn 7 °C. Il-kmandi tal-"Wajer Pilota" huma diżattivati.



### KRONO

F'dan il-modulu, inti tista' tagħzel wiehed mit-tliet programmi magħżula ssettjati bil-lest ta' kromo-termostat jew il-programm personalizzati. Dan tal-aħħar jippermettilek tistabilixxi programm kuljum u kull gimgħa b'żewġ livelli ta' temperatura ("Kumdità" u "Lejl/Eko").

Il-kmandi tal-"Wajer Pilota" huma diżattivati.



### ENERGY SAVING

Il-modulu jnaqqas il-konsum tal-enerġija tal-apparat meta l-kamra ma jkollix persuni fiha. It-temperatura hija ffsisata għal 17 °C.

Il-kmandi tal-"Wajer Pilota" huma diżattivati.

Meta l-ikona  tkun qed tidher fuq l-LCD, l-element ta' tishin ikun mixgħul.

## 4.2.1 WAJER PILOTA

Sabiex tattiva l-modulu ta' "Wajer Pilota":



Aghfas it-tast ta' għażla "Modulu" sakemm titfaċċa l-ikona  fuq l-LCD.

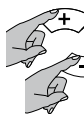

L-utenti jistgħu jissettjaw biss it-temperatura "Kumdità" fuq l-apparat.

Aghżel it-temperatura mixtieqa permezz tat-tasti "+" jew "-".

Id-dar trid tkun mgħammra b'sistema t'awtomazzjoni li ssostni din it-tip ta' teknoloġija. F'dan il-każ, trasmissjoni korretta tal-kmandi ta' programmazzjoni tista' tiġi verifikata permezz tad-dijagramma li ġejja skont il-modulu stabbilit.

Modulu	Kumdità	Lejl/Eko (Kumdità -3.5 °C)	Antikongelant	Standby	Kumdità -1 °C	Kumdità -2 °C
Sinjali li jrid jiġi trasmess						
Vultaġġ bejn il-Wajer Pilota u wajers newtrali	0 volt	230 volt	115 volt Negattiv	115 volt Pozittiv	230 volt Għal intervall ta' 3 s	230 volt Għal intervall ta' 7 s

L-ikona li turi l-modulu magħżul fuq l-junit ta' kontrol (Standby, Kumdità, Lejl/Eko, Antikongelant) tiġi murija flimkien mal-ikona .

Jekk il-programmatur tal-Wajer Pilota ma jkun imqabbad, il-modulu ta' thaddim "Kumdità" jiġi magħżul awtomatikament.

## 4.2.2 KUMDITÀ

Il-punt stabbilit tat-temperatura "Kumdità" hija t-temperatura mixtieqa mill-utent.



Aghfas it-tast ta' għażla "Modulu" sakemm titfaċċa l-ikona  fuq l-LCD.

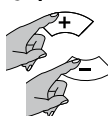

Aghżel it-temperatura mixtieqa permezz tat-tasti "+" jew "-".

It-temperatura tista' tintgħazel mill-firxa ta' bejn 7 °C u 32 °C.

## 4.2.3 LEJL/EKO

Fil-modulu "Lejl/Eko" it-temperatura stabbilita m'għandhiex tkun oġhla mit-temperatura stabbilita għal "Kumdità". Jekk it-temperatura f' "Kumdità" hija ssettjata taħt it-temperatura "Lejl/Eko", tal-aħħar ser tkun awtomatikament aġġustata għal dan.



Aghfas it-tast ta' għażla "Modulu" sakemm titfaċċa l-ikona  fuq l-LCD.

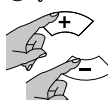

Aghżel it-temperatura mixtieqa permezz tat-tasti "+" jew "-".

L-użu ta' dan il-modulu ta' thaddim hu rakkomandat għas-sigħat tal-hin ta' bil-lejl f'każ li ma jkunx hemm persuni fil-kamra għal aktar minn sagħtejn.

## 4.2.4 ANTIKONGELANT

Fil-modulu "Antikongelament" il-punt issettjat tat-temperatura hu ffsat f'7 °C. L-apparat jibda jsaħħan meta t-temperatura tinżel taħt is-7 °C u b'konsum t'enerġija baxxa jiġi evitat li t-temperatura tal-kamra tilhaq il-punt ta' kongelament.



Aghfas it-tast ta' għażla "Modulu" sakemm titfaċċa l-ikona  fuq l-LCD.

Dan il-modulu ta' thaddim hu rakkomandat meta ma jkunx hemm persuni fil-kamra għal aktar minn ġurnata waħda.



## 4.2.5 KRONO

Fil-modulu "Krono", inti tista' taghžel wieħed mit-tliet programmi ssettjati bil-lest ta' kromo-termostat jew il-programm personalizzat. Tal-aħhar jippermettilek tissettja temperaturi diversi ("Kumdità" u "Lejl/Eko") fuq perjodu ta' 24 siegħa għal kull ġurnata tal-ġimgħa.

### GĦAŻLA TA' PROGRAMM



Aghfas it-tast "Modulu" sakemm l-ikona  tiġi murija. Imbagħad aghfas il-buttuna "Modulu" u "-" flimkien u żomhmom 'l isfel għal tal-anqas 3 sekondi.



Il-kodiċi tal-programm (P1, P2, P3 u P4) ipetpet. Aghfas il-buttuni "+" jew "-" sabiex tissettja l-programm. Aghfas il-buttuna "Modulu" biex tikkonferma.

L-ikona tal-funzjoni ASC (ara Kap. 4.3.1) tibda tteptep. Aghfas il-buttuna  biex tattiva l-funzjoni jew il-buttuna "-" biex tidizzattivha.

PROGRAMM P1	SIGHAT	MODULU
MIT-TNEJN SAL-ĠIMGĦA	0 - 6	Lejl/Eko
	6 - 9	Kumdità
	9 - 16	Lejl/Eko
	16 - 23	Kumdità
	23 - 0	Lejl/Eko
IS-SIBT U L-HADD	0 - 7	Lejl/Eko
	7 - 23	Kumdità
	23 - 0	Lejl/Eko

PROGRAMM P2	SIGHAT	MODULU
MIT-TNEJN SAL-HADD	0 - 7	Lejl/Eko
	7 - 23	Kumdità
	23 - 0	Lejl/Eko

PROGRAMM P3	SIGHAT	MODULU
MIT-TNEJN SAL-ĠIMGĦA	0 - 6	Lejl/Eko
	6 - 9	Kumdità
	9 - 13	Lejl/Eko
	13 - 23	Kumdità
	23 - 0	Lejl/Eko
IS-SIBT U L-HADD	0 - 7	Lejl/Eko
	7 - 23	Kumdità
	23 - 0	Lejl/Eko

### PROGRAMM P4 - PERSONALIZZAT

Bil-programm "P4", tista' tissettja temperaturi differenti ("Kumdità" u "Lejl/Eko") fuq perjodu ta' 24 siegħa għal kull ġurnata tal-ġimgħa.

### KIF TISSETTJA L-JUM U L-HIN ATTWALI

Qabel ma tkompli bis-sistemazzjoni tal-programm personalizzat ta' P4, ioverfika li s-siegħa u l-jum tal-ġimgħa ġew sistemati korrettament.



Jekk tonqos milli ddaħħal is-sistemazzjoni b'dan il-mod, aghfas il-buttuna "MODULU" sakemm titfaċċa l-ikona  fuq id-displej. Imbagħad aghfas il-buttuna "Modulu" darb' oħra u żomhma 'l isfel sakemm jidher in-numru li jindika l-jum iteptep.



Aggusta l-ġurnata tal-ġimgħa billi tuża t-tasti "+" jew "-" (1=TNE, 2=TLI,...7=HAD), imbagħad ikkonferma billi tagħfas it-tast tal-għażla "Modulu".



Irrepeti l-istess proċedura għas-sigħat.



Il-minuti issa jibdedw iteptpu. Uża l-buttuni "+" jew "-" biex tissettja l-minuti mbagħad aghfas il-buttuna  biex tikkonferma u toħroġ jew aghfas il-buttuna "Modulu" biex iddaħħal is-sistemazzjoni tal-programm P4.

### KIF TISSETTJA L-PROGRAMM P4

Sabiex iddaħħal is-sistemazzjoni tal-programm personalizzat P4, aghfas il-buttuna "MODULU" meta tlesti tissettja l-minuti (ara KIF TISSETTJA L-JUM U L-HIN ATTWALI).

F'dan il-punt l-iżbarra tal-hin ser tixgħel u l-arloġ ser jindika l-hin li qed jiġi programmat.

Ibda bl-ewwel ġurnata. Aghžel bil-buttuni "+" jew "-", għal kull siegħa, bejn it-temperatura "Kumdità" (żewġ linji) u t-temperatura ta' "Lejl/Eko" (linja waħda).

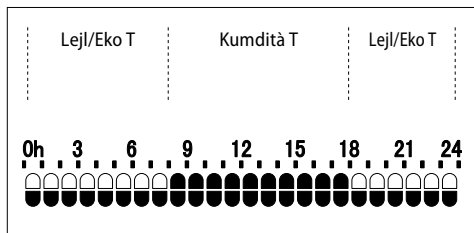

Aghfas it-tast "Modulu" biex tikkonferma u rrepeti l-proċedura għal kull ġurnata tal-ġimgħa.

Il-programm tal-ġimgħa issa huwa stabbilit.

L-ikona tal-funzjoni ASC (ara Kap. 4.3.1) tibda tteptep. Aghfas il-buttuna  biex tattiva l-funzjoni jew il-buttuna "-" biex tidizzattivha.

## 4.2.6 ENERGY SAVING

Din tiffissa t-temperatura għal 17 °C. Il-modulu tal-“Energy Saving” inaqqs il-konsum ta' enerġija meta l-kamra ma tkunx qed tintuża imma temperatura komda jeħtieġ li tibqa' tiġi mantenuta.



Sabiex tattiva l-funzjoni ta' “Energy Saving”, aghfas il-buttuna “Modulu” sakemm is-simbolu “E.S” jiġi muri minflok is-siegħa/temperatura.

## 4.3 FUNZJONIJIET

L-apparat għandu għadd ta' funzjonijiet speċjali sabiex l-użu jiġi personalizzat u ottimizzat.

### 4.3.1 ASC

Din il-funzjoni tkejjel l-enerġija termali tal-kamra u tixgħel it-tagħmir minn qabel sabiex tiżgura li t-temperatura stabbilita “Comfort” tintlaħaq saż-żmien stabbilit il-funzjoni tista' tisswiċċja l-apparat minn sa saġħtejn qabel.



Din il-funzjoni tista' tiġi attivata biss fil-modulu ta' thaddim “Krono”. (Ara Kap. 4.2.5.)





Għadd ta' granet għal akkwist ta' tagħrif huma meħtieġa sabiex tiġi ottimizzata l-funzjoni ASC.

### 4.3.2 TIEQA MIFTUĦA

Il-funzjoni ta' “Tieqa Miftuħa” awtomatikament tintraċċa l-ftuħ ta' tieqa li hi preżenti fil-qrib tat-towel warmer (pereżempju waqt ix-xogħol fid-dar) u tmur fuq il-modulu ta' “Antikongelament” sabiex tevita tishin bla bżonn u tiffranka l-enerġija. Il-funzjoni tista' wkoll tintraċċa l-għeluq ta' tieqa u tissettja mill-ġdid il-kundizzjoni ta' thaddim ta' qabel.

Meta l-apparat jinxtgħel, il-funzjoni diġà tkun attivata, lesta biex tħoss xi twieqi miftuħin.



Sabiex tattiva jew tidizattiva l-funzjoni, aghfas il-buttuna  u zommha 'l isfel sakemm l-ikona  titfaċċa u tisparixxi minn fuq id-displej.

Meta tieqa miftuħa tkun intracċata, l-ikona ta' “Tieqa Miftuħa” iteptep.



Issa meta tagħfas il-buttuna  tikkanċela l-azzjoni ta' “Tieqa Miftuħa” sakemm

tinħass it-tieqa miftuħa li jmiss.

L-ikona  tieqaf itteptep.

Għall-ahjar thaddim tal-funzjoni, hu rakkomandat li tinstalla l-apparat qrib tieqa (Fig. 9).

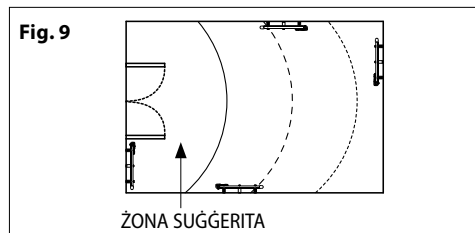

Ir-reazzjoni tal-apparat għall-ftuħ u l-għeluq tat-tieqa tiddependi fuq diversi fatturi, fosthom x'inhi t-temperatura magħżula ssettjata, it-temperatura ta' barra, il-grad ta' ventilazzjoni tal-kamra fejn hu installat it-towel warmer, il-pożizzjoni tat-towel warmer fil-kamra, il-preżenza ta' sorsi oħra ta' tishin.



Il-funzjoni ta' “Tieqa Miftuħa” ma tistax tiġi attivata jew dizattivata fil-modulu “Standby”.



Jekk l-apparat ikun ħass tieqa miftuħa, il-modulu ta' thaddim kollha u l-funzjoni ta' “Overdrive (2h)” jistgħu jiġu magħżula, madanakollu ma jkunux attivi sakemm jinħass li t-tieqa tkun magħluqa jew jekk il-funzjoni ta' “Open Window” tkun kanċellata. Il-funzjonijiet għal “Sikurezza għat-Tfal” u “Tastiera Msakra” jibqgħu attivi u jistgħu jiġu attivati u dizattivati meta l-apparat iħoss Tieqa Miftuħa.

### 4.3.3 SIKUREZZA GĦAT-TFAL

Meta l-funzjoni ta' “Sikurezza għat-Tfal” tkun attivata, it-temperatura tal-wiċċ tal-apparat tkun aktar baxxa milli fi thaddim normali fil-modulu attiv (“Kumdita”, “Lejl/Eko”,...) sabiex jiġi evitat ir-riskju ta' ħruq ikkaġunat b'kuntatt aċċidentali qasir.



Sabiex tattiva l-funzjoni, aghfas il-buttuni “+” u “-” flimkien u zomhom 'l isfel sakemm titfaċċa l-ikona  fuq id-displej.



Biex tidizattiva l-funzjoni, irrepeti l-istess operazzjoni.

Is-“Sikurezza għat-Tfal” tista' tiġi attivata fil-modulu kollha ta' thaddim, li jinkludi l-“Overdrive (2h)”. Il-funzjoni ma tistax tiġi attivata meta l-apparat ikun fuq “Standby”.

## IMPORTANTI:

Meta din il-funzjoni tkun attiva, l-apparat jishon b'enerġija mnaqqsa u għalhekk il-kamra tiegħu aktar ħin biex tişhon.

Anke meta din il-funzjoni tkun attiva, it-tfal xorta għandhom jibqgħu jkunu taħt sorveljanza u aċċerta ruhek li ma jkunux f'periklu.



Evita kuntatt fit-tul bejn l-apparat u l-gisem.

Jekk l-apparat ikun diġà qed jaħdem jew huwa diġà şhun wara użu riċenti u s-“Sikurezza għat-Tfal” tiġi attivata, tiegħu tal-anqas sagħtejn għat-temperatura biex taq' għall-valur aktar baxx u biex il-funzjoni tibda taħdem.

### 4.3.4 OVERDRIVE (2h)

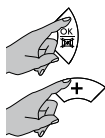
L-“Overdrive (2h)” tista' tintuża biex issaħħan il-kamra malajr.



Sabiex tattiva l-funzjoni, aghfas il-buttuni  u “+” flimkien u zommhom 'l isfel sakemm titfaċċa l-ikona  fuq id-displej.

Il-minuti li jkun għad baqa' sa tmieim is-sagħtejn huma murija minflok il-ħin.

L-apparat jishon bl-enerġija massima għal sagħtejn, indipendentement mill-kontroll tat-temperatura.

Sabiex tiddizattiva l-funzjoni “Overdrive (2h)” fi kwalunkwe ħin, aghfas iż-żewġ buttuni flimkien bħal qabel.

Wara sagħtejn mill-attivazzjoni, l-“Overdrive (2h)” joħroġ awtomatikament u l-apparat jirritorna għall-modulu ta' thaddim magħżul qabel.



Il-funzjoni “Sikurezza għat-Tfal” tirrestringi l-enerġija għat-tişhin anke meta l-funzjoni “Overdrive (2h)” tkun attiva.





Jekk l-apparat ikun ħass tiegħa miftuħa, il-funzjoni ta' “Overdrive (2h)” mhux ser tkun attiva sakemm it-tiegħa tkun inħassat bħala magħluqa jew jekk il-funzjoni ta' “Open Window” tkun kancellata (ara Kap. 4.3.2), madanakollu il-kont b'lura ta' sagħtejn xorta jissokta.

### 4.3.5 VAGANZA

F'każ li ma tkunx id-dar għal għadd stabbilit ta' granet, huwa possibbli li tisistema t-tagħmir sabiex jibqa' fuq il-modulu ta' “Antikongelant” waqt il-perjodu ta' assenza.

Awtomatikament jixgħel fuq il-modulu ta' thaddim ta' qabel hekk kif l-għadd stabbilit minn qabel ta' jiem jiskadi.

Sabiex tattiva l-funzjoni, aghfas il-buttuni  u “-” flimkien u zommhom 'l isfel sakemm titfaċċa l-ikona  fuq id-displej.

Imbagħad issistemizza l-għadd ta' granet (massimu ta' 45) permezz tal-buttuni “+” jew “-”.

Is-setting mixtieq hu awtokonfermat.

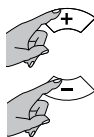

Issa l-LCD turi l-ikona  u l-għadd ta' granet issettjat, li jonqsu kif il-granet jgħaddu.

Sabiex tiddizattiva l-funzjoni, fi kwalunkwe ħin, aghfas il-buttuni  u “-” flimkien.

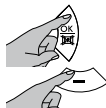

### 4.3.6 TASTIERA MSAKKRA

Huwa possibbli li ssakkar it-tastiera tar-remote control sabiex tevita modifikazzjonijiet aċċidentali.

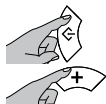

Sabiex tattiva l-funzjoni, aghfas il-buttuni “Modulu” u “+” flimkien u zommhom 'l isfel sakemm titfaċċa l-ikona  fuq id-displej.

Sabiex tiżblokka t-tastiera, aghfas l-istess żewġ buttuni flimkien bħal qabel.

L-ikona “Tastiera Msakkra” ma tibqax tidher fuq l-LCD.

**IMPORTANTI:** Il-funzjoni ta' “Tastiera Msakkra” ma timpedixx il-buttuna “Standby”. Għalhekk din dejjem hi attiva, anke meta l-funzjoni “Tastiera Msakkra” tkun attivata.

## 4.4 INDIKATUR TAL-IMGIEBA

L-indikatur tal-imgieba jippermettilek tivverifika jekk il-punt issettjat tat-temperatura hux allinejat mal-linji gwida rakkomandati, sabiex jiġi evitat ħela t'enerġija u jitnaqqas il-konsum ta' enerġija.

Vleġġa ser tidher fuq waħda mit-tliet žbarri ikkulluriti li jirrapreżentaw il-konsum t'enerġija b'mod kwalitattiv, skont l-iskema li ġejja:

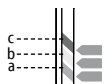

(a) **Aħdar:** Il-punt issettjat tat-temperatura magħżula huwa diġà inqas minn dak rakkomandat.

(b) **Isfar:** Il-punt issettjat tat-temperatura magħżula hu adegwat, imma jkun aħjar jekk jitnaqqas aktar.

(c) **Aħmar:** Il-punt issettjat tat-temperatura magħżula hu għoli, ikun aħjar jekk jitnaqqas.

**TWISSIJA:** L-indikatur tal-imġieba jagħti indikazzjoni kwantitattiva esklussiva tal-konsum t'enerġija. MHUWIEX kejl assolut.

## 4.5 INDIKATUR TAL-ENERĠIJA INSTANSTANJA

Din il-grafika tipprovdi indikazzjoni immedjata tal-użu tal-enerġija tat-tagħmir (kull qasam jirrapreżenta 20% tal-enerġija).

**IMPORTANTI:** F'każ li jinqata' d-dawl fi black-out, il-kontrolli attwali kollha jinżammu fil-memorja bl-eċċezzjoni tad-data u l-ħin.

Jekk il-qtugħ tad-dawl iseħħ fil-modulu "Krono", meta d-dawl jerġa' jiġi lura, it-tagħmir jerġa' jibda jiffunzjona fil-modulu ta' "Energy Saving".

**IMPORTANTI:** Jekk l-apparat jibqa' mingħajr dawl waqt li l-funzjoni ta' "Overdrive (2h)" tiġi attivata, id-data u l-ħin jintilfu. Meta l-enerġija tiġi restawrata, l-apparat johroġ mill-funzjoni u jerġa' jibda jiffunzjona fil-modulu magħżul qabel.

**IMPORTANTI:** Jekk l-apparat jibqa' mingħajr enerġija waqt li jkun qed jiffunzjona fuq il-modulu "Vaganza", meta d-dawl jiġi restawrat il-funzjoni tibqa' attiva u l-għadd lura tal-jiem sat-tmien tal-vaganza jitkompla.

**IMPORTANTI:** Jekk l-apparat jibqa' mingħajr enerġija waqt li jkun qed jiffunzjona fuq il-modulu "ASC", meta

## 5. TINDIF



Qabel it-tindif, kun żgur li l-apparat ikun mitfi, biered u skonnettjat minn mal-mejns tad-dar.



Biex tnaddaf, kemm timsaħ b'biċċa ratba u niedja u detergent newtrali. Qatt m'għandek tuża barrax jew prodotti jew solventi korrużivi tat-tindif.



Sabiex tinżamm l-effiċjenza, neħhi t-trab minn mal-wiċċ u fuq in-naħa ta' ġewwa tal-apparat tal-anqas darbtejn fis-sena permezz ta' vacuum cleaner.

## 6. MANUTENZJONI



Jekk iqumu problemi tekniċi, ikkuntattja professjonist ikkwalifikat (rikonoxxut jew awtorizzat mill-aġent jew manifattur) jew in-negozjant tiegħek.



Il-ħidmiet kollha fuq l-apparat għandhom isiru minn professjonist ikkwalifikat li qabel ma jagħmel il-manutenzjoni għandu jaċċerta li l-apparat ikun mitfi, biered u skonnettjat minn mal-mejns tad-dar.



L-apparat fih kwantità preċiża ta' fluwidu speċjali. It-tiswijiet kollha meħtieġa mill-apparat biex jinfetaħ għandhom isiru minn professjonist ikkwalifikat.

F'każ ta' tnixxijiet taż-żejt, ikkuntattja l-aġent lokali tiegħek jew professjonist kwalifikat.

## 7. SOLUZZJONIJIET GĦAL PROBLEMI

L-apparat ma jishonx.	<ul style="list-style-type: none"> <li>• Iverifika li r-radjatur ikun imqabba sew mal-mejns tal-grid tad-dawl u energizzat.</li> <li>• Iċċekkja l-pożizzjoni tal-swiċċ tal-mejns tal-installazzjoni.</li> <li>• Għolli l-punt stabbilit tat-temperatura fuq ir-regolatur tal-apparat.</li> <li>• Kun żgur li ma jkunx hemm hwejjeġ li jgħattu t-tagħmir tal-kontrolli jew is-sensor tat-temperatura.</li> <li>• Skonnettja l-apparat minn mal-mejns tad-dawl għal ftit minuti sabiex tissettja mill-gdid is-sistema elettronika.</li> <li>• Jekk xorta ma ssaħħanx, ikkuntattja n-negozjant lokali tiegħek jew professjonist kwalifikat.</li> </ul>
L-apparat jibqa' jsaħħan b'mod kontinwu.	<ul style="list-style-type: none"> <li>• Naqqas il-punt stabbilit tat-temperatura fuq ir-regolatur tal-apparat.</li> <li>• Aċċerta ruħek li l-funzjoni ta' "Overdrive (2h)" ma tkunx giet attivata aċċidentalment.</li> <li>• Kun żgur li ma jkunx hemm hwejjeġ li jgħattu t-tagħmir tal-kontrolli jew is-sensor tat-temperatura.</li> <li>• Jekk jibqa' jsaħħan, ikkuntattja lill-aġent lokali tiegħek jew professjonist ikkwalifikat.</li> </ul>

> **KIF ISSOLVI PROBLEMI jissokta fil-paġna li jmiss**

Il-kamra tibqa' kiesha.	<ul style="list-style-type: none"> <li>• Kun żgur li l-enerġija tal-apparat hu xieraq għall-kamra li trid tiġi msafhna.</li> <li>• Jekk l-apparat qed jintuża l-ewwel darba, il-kamra ser tiegħu tal-anqas f'it sigħat biex tishon għat-temperatura meħtieġa (jekk tissettja r-radjatur għall-massimu xorta mhux ser issafha it-temperatura aktar malajr).</li> </ul>
Tnixxijiet tal-likwidu fl-apparat.	<ul style="list-style-type: none"> <li>• Itfi l-apparat u kkuntattja lill-aġent lokali tiegħek.</li> <li>• Ixxotta l-fluwidi b'biċċiet jew materjal assorbenti. Żomm it-tfal u l-pets 'il bogħod mil-likwidu.</li> </ul>
L-apparat ma jirrispondix korrettament għall-ordnijiet li jkun wasslu mill-junit ta' kontrol tal-Wajer Pilota.	<ul style="list-style-type: none"> <li>• Skonnettja l-apparat minn mal-provvista tad-dawl tal-mejns (itfi l-iswiċċ tal-mejns billi tmexxi għall-pożizzjoni "O"). Aċċerta li l-konnessjoni hija korretta (Fig. 8) u l-junit ta' kontroll qed jiffunzjona korrettament.</li> <li>• Ikkuntattja professjonist kwalifikat.</li> </ul>
L-apparat jibqa' jsafha minkejja t-tieqa tkun miftuħa u l-funzjoni ta' "Tieqa Miftuħa" tkun attiva.	<ul style="list-style-type: none"> <li>• Jista' jkun meħtieġ li tistenna f'it minuti qabel il-funzjoni tibda taħdem.</li> <li>• Id-differenza bejn it-temperatura ta' barra u ta' ġewwa tista' ma tkunx biżżejjed biex tattiva l-funzjoni.</li> <li>• Ivverifika li l-pożizzjonar tal-apparat jikkonforma mar-rekwiziti li għalihom saret referenza f'Kap. 4.3.2 ta' dan il-fuljett.</li> <li>• Ivverifika li ż-zona madwar l-apparat tal-Kmand hiex hielsa minn ostakli</li> <li>• Jekk il-problema tippersisiti, ikkuntattja lil kummerċjant tiegħek jew personel kwalifikat.</li> </ul>
L-apparat ma jergax jibda jsafha wara li t-tieqa tingħalaq u l-funzjoni ta' "Tieqa Miftuħa" tkun attiva.	<ul style="list-style-type: none"> <li>• Jaf ikun meħtieġ li tistenna f'it minuti qabel mas-sensor iħoss li t-tieqa tkun ingħalqet.</li> <li>• Ivverifika li ż-zona madwar l-apparat tal-Kmand hiex hielsa minn ostakli</li> <li>• Iddiżattiva u attiva l-funzjoni darb' oħra.</li> <li>• Jekk il-ħin ta' rispons tal-funzjoni jkun twil wisq, inti fi kwalunkwe ħin tista' twaqqaf l-apparat manwalment.</li> <li>• Jekk il-problema tippersisiti, ikkuntattja lil kummerċjant tiegħek jew personel kwalifikat.</li> </ul>
Id-displej juri "ALL"	<ul style="list-style-type: none"> <li>• Is-sensor tat-temperatura qed jiffunzjona ħażin. Itfi l-apparat u kkuntattja lill-aġent tiegħek.</li> </ul>

## 8. GARANZIJA



Inti rakkomandat biex iżżomm il-partijiet kollha tal-imballaġġ f'każ li l-apparat jeħtieġ li jiġi ritornat lura lill-aġent. L-apparat irid jasal shiħ u mingħajr ħsara sabiex tinzamm il-validità tal-garanzija.

Il-manifattur jiggarantixxi lil klijenti d-drittijiet kollha speċifikati fid-Direttiva Ewropea 1999/44/KE u d-drittijiet tal-konsumatur rikonoxxuti bil-leġislazzjoni nazzjonali.

Il-garanzija speċifikament tkopri n-nuqqas ta' konformitajiet u d-difetti ta' produzzjoni preżenti fil-mument tal-bejgħ jew li jsiru evidenti fi żmien sentejn mid-data tax-xiri u tagħti lill-klijent id-dritt għal tiswija mingħajr ħlas tal-prodott difettuż jew tibdil jekk it-tiswija tkun impossibbli.

Id-drittijiet t'hawn fuq jiġu invalidati fil-każijiet li ġejjin:

- difetti kkaġunati b'użi għajr daww speċifikati fl-istruzzjonijiet, li huma parti integrali tal-kuntratt tal-bejgħ.;
- difetti kkaġunati bi ksar aċċidentali, traskuraġni jew tbaġħbis.

Interventi waqt l-installazzjoni, tqabbid mal-mejns tad-dar u manutenzjoni deskritti f'dawn l-istruzzjonijiet mhumiex koperti bil-garanzija.

Il-Manifattur ma jaċċetta l-ebda responsabilità għal ħsarat jew ġriehi kkaġunati direttament jew indirettament fuq persuni, oġġetti jew pets bħala riżultat tan-nuqqas tal-applikazzjoni ta' dawn l-istruzzjonijiet, b'referenza partikolari għal twissijiet rigward l-installazzjoni, l-istart-up u l-użu tal-prodott.

Sabiex jiġu kklejmjati d-drittijiet t'hawn fuq, il-Klijent għandu jikkuntattja lill-aġent tiegħu/tagħha u jippreżenta prova valida tax-xiri mill-bejgiegħ, kompluta bid-data tax-xirja.

## 9. RIMI



Aċċerta ruhek li l-kejbil tad-dawl għe skonnettjat minn mal-linja tad-dawl qabel jitwettaq xi intervent. Sabiex tneħhi l-apparat, segwi l-istruzzjonijiet għat-twaħħil mal-ħajt b'lura (Paġ. 193).

Ir-rimi ta' dan l-apparat u l-fluwidu li hemm fl-apparat għandu jsir b'mod konformi mal-leġislazzjoni fis-seħħ għar-rimi ta' żejt u l-ġestjoni ta' skart.



Tagħrif importanti dwar ir-rimi korrett tal-prodott b'mod konformi mad-Direttiva tal-KE 2012/19/KE.

Fi tmieni il-ħajja tiegħu, il-prodott m'għandux jintrema b'ħala skart urban.

Għandu jittiehed f'centru tal-gbir tal-iskart ta' awtorità lokali speċjali jew għand il-kummerċjant li jipprovdi dan is-servizz.



Dan l-apparat jikkonforma mad-Direttivi Ewropej:

2014/30/UE dwar kompatibilità elettromanjetika

2014/35/UE dwar vultaġġ baxx

2011/65/UE dwar l-użu ristrett ta' certu sustanzi dannużi

2009/125/KE dwar disinn ekokompatibbli



## KONNESSJONI ELETRKA BIL-PLAGG AQRA B'ATTENZJONI

Qabel tipplaggja ġos-sokit tal-mejns, aċċerta ruhek li l-vultaġġ fil-provvista tad-dawl tal-mejns tiegħek taqbel mal-valur V rapportata fuq il-pjanċa ta' klassifikazzjoni tal-apparat u li s-sokit u l-linja ta' enerġija huma xierqa għat-tagħbija meħtieġa (rapportati wkoll fuq il-pjanċa ta' klassifikazzjoni).

Kun żgur li l-linja tad-dawl tiġi mġhammra bi swiċċ li jiskonnettja li jippermetti l-apparat biex jiġi skonnettjat kompletament minn mal-mejns tad-dar b'mod konformi mar-regoli fis-sehħ.

Il-linja tad-dawl għandha tkun mġhammra b'tal-anqas RCD ta' 30 mA (taġħmir protettiv ta' sensitività għolja għal kurrent residwali).

Ir-referenzi kollha dwar il-modulu tal-“Wajer Pilota” u wajering relatat preżenti fil-manwal tal-istruzzjonijiet għandhom jiġu inorjati, peress li l-modulu ta' tħaddim mhux disponibbli fuq dan il-prodott.

## СИМВОЛЫ, ИСПОЛЗУЕМЫЕ В РУКОВОДСТВЕ



**ВНИМАНИЕ!**  
ОПАСНОСТЬ ДЛЯ БЕЗОПАСНОСТИ ЛЮДЕЙ,  
ДОМАШНИХ ЖИВОТНЫХ И ДЛЯ ИМУЩЕСТВА.



**ВНИМАНИЕ!**  
ОПАСНОСТЬ ПОРАЖЕНИЯ ЭЛЕКТРИЧЕСКИМ ТОКОМ.



**ВНИМАНИЕ!**  
ОПАСНОСТЬ НАНЕСЕНИЯ УЩЕРБА ПРОДУКЦИИ.



**ВНИМАНИЕ!**  
ПОВЫШЕННАЯ ТЕМПЕРАТУРА.  
ОПАСНОСТЬ ОЖОГА.



РЕКОМЕНДАЦИИ ДЛЯ ПРАВИЛЬНОЙ  
РАБОТЫ



НЕ НАКРЫВАЙТЕ!

### **ВНИМАНИЕ**



**ПРЕДУПРЕЖДЕНИЕ:** некоторые части прибора могут очень сильно нагреваться и быть причиной ожога. Нужно быть особенно внимательными в присутствии детей или уязвимых людей.



Дети, возрастом младше 3 лет, если они не находятся под надзором, должны держаться вдали полотенецсушителя.

Дети, возрастом от 3 до 8 лет могут только включать / выключать прибор при условии, что он находится в нормальном рабочем положении и за детьми есть надзор или они соответствующе обучены безопасному обращению с прибором и понимают риски, связанные с его использованием. Дети, возрастом от 3 до 8 лет не должны отключать, регулировать или очищать прибор, а также заниматься его обслуживанием. Прибор может использоваться детьми не младше 8 лет и людьми с пониженными физическими, чувствительными или умственными возможностями либо не имеющими опыта или необходимых знаний при надзоре за ними, либо после проведения обучения по безопасному использованию прибора и при понимании опасностей, связанных с прибором. Детям нельзя играть с прибором. Очистка и обслуживание, производимые пользователем, не должны проводиться детьми без надзора.



### **ВНИМАНИЕ:**

Этот прибор предназначен только для сушки полотенец, выстиранных в воде. Он не должен использоваться для других целей.



Не устанавливайте прибор:

- непосредственно под или перед электрической розеткой или на распределительной коробке (Рис. 6)
- в контакте с стеной или на полом
- рядом с занавесками, другим горячими материалами и вещами, емкостями под давлением.



### **ВНИМАНИЕ:**

Соблюдайте расстояния, указанные на рис. 4.5. Для того, чтобы избежать любой опасности для детей, этот прибор рекомендуется устанавливать так, чтобы нагревающаяся поверхность, находящаяся внизу, была на расстоянии от пола не менее 600 мм. (Рис. 4).



Установите прибор и используйте его только, как указано в настоящем руководстве.



Если кабель питания поврежден, с целью предупредить опасности, он должен быть заменен либо сервисной службой, либо другими квалифицированными специалистами. Не пользуйтесь прибором, если он или электронное управление повреждены.



Убедитесь, что линия питания оснащена устройством, которое позволяет отделить прибор от домашней сети по действующим нормам, включая Контрольный Провод, если он есть.



### **ВНИМАНИЕ:**

Ни в коем случае не закрывайте устройство управления. (Рис. 6)



Прибор наполнен определенным количеством специальной жидкости. Каждый ремонт, требующий открытия прибора, должен выполняться квалифицированным специалистом. В случае протечки жидкости свяжитесь с продавцом или квалифицированным специалистом.

При утилизации прибора следуйте действующим нормативам по утилизации жидкости, находящейся в полотенецсушителе и хранению отходов.

## 1. ХАРАКТЕРИСТИКИ ПРИБОРА

Напряжение электропитания: 230 В, ~50 Гц

Класс изоляции: II 

Степень защиты: IP34

Мощность (Вт)	200	300	400	500	600	700	750	900	1000	1250	1500	2000
Номинальный ток (А)	0.9	1.3	1.8	2.2	2.6	3	3.3	4	4.5	5.5	6.5	9

Таблица 1



Технические данные прибора указаны на табличке с характеристиками, находящейся на правой стороне полотенецсушителя, внизу (рис. 1).

- |  |                      |
|--|----------------------|
| A Марка / Производитель                | G Серийный номер     |
| B Модель, тип, категория               | H Код продукции      |
| C Напряжение электропитания и мощность | I Степень защиты     |
| D Двойная изоляция                     | L Марки Качества     |
| E Страна происхождения                 | M Способ утилизации  |
| F Маркировка CE                        | N Двумерный Код (QR) |



Запрещается любым способом изменять характеристики прибора и снимать его любую закрепленную часть, включая пробки и/или любым способом снимать или поворачивать устройство управления, рис. 2.

Убедитесь, что прибор цел. Не пользуйтесь прибором, если он поврежден, а свяжитесь с продавцом или квалифицированным специалистом.



Материалы, используемые для упаковки можно использовать повторно. Поэтому рекомендуется складывать их в специальные контейнеры для дифференцированного сбора.

## 2. ОСНОВНАЯ ИНФОРМАЦИЯ



### Складирование и хранение:

Избегайте складировать прибор в местах, подверженных заморозкам.  
Не допускает замерзания.



Аккуратно выньте прибор из упаковки, установите его на уголки из полистирола или на мягкую подставку, чтобы не повредить.

В упаковке находится:

- прибор
- комплект креплений
- руководство по эксплуатации



До установки и использования прибора внимательно и полностью прочтите инструкции. Храните инструкцию для будущих консультаций.



Установите прибор и используйте его только, как указано в настоящем руководстве.



Это руководство не рассматривает все возможные ситуации, которые могут появиться. При установке, эксплуатации и хранении прибора обязательно прибегайте к здравому смыслу и осторожности.

## 3. ПОЗИЦИОНИРОВАНИЕ И УСТАНОВКА



Прибор изготовлен для обогрева жилых или подобных помещений и для сушки полотенец.

### **ВНИМАНИЕ:**

Этот прибор предназначен только для сушки полотенец, выстиранных в воде. Он не должен использоваться для других целей.

Прибор должен использоваться в фиксированном настенном положении, как предусмотрено настоящим руководством.

Установите прибор, повернув устройство управления и фронтальные кнопки управления вниз вправо, как показано на рис. 3.



В ванной комнате (имеющей ванну или душ) установите прибор вне зоны 1.

Установите прибор так, чтобы человек, находящийся в ванной или под душами не имел доступа к устройству электронного контроля и другим устройствам управления. Запрещается использовать вилку для подключения полотенецсушителя.



**Если прибор уже оснащен вилкой, выполните действия, указанные на стр. 192.**





### **ВНИМАНИЕ:**

Соблюдайте расстояния, указанные на рис. 4.5. Для того, чтобы избежать любой опасности для детей, этот прибор рекомендуется устанавливать так, чтобы нагревающаяся поверхность, находящаяся внизу, была на расстоянии от пола не менее 600 мм. (Рис. 4)



Не устанавливайте прибор:

- непосредственно под или перед электрической розеткой или на распределительной коробке (Рис. 6)
- в контакте с стеной или на полом
- рядом с занавесками, другим горючими материалами и веществами, емкостями под давлением.



Убедитесь, что в стене нет труб или электрических кабелей, которые могут быть повреждены при креплении.



Прибор оснащен датчиком, который может определить открыто ли окно, находящееся вблизи полотенцесушителя. Для правильной работы функции "Открытое Окно" рекомендуется придерживаться инструкции, приведенных в гл. 4.3.2 и проверить до крепления к стене.

## 3.1 КРЕПЛЕНИЕ НА СТЕНЕ



Убедитесь, что винты и дюбели, находящиеся в упаковке для крепежа, подходят для стены, на которой устанавливается прибор. При возникновении любых сомнений обратитесь к квалифицированному специалисту или продавцу.



Во время установки убедитесь, что кабель питания отключен от электросети.



Для крепления на стене см. инструкции, начиная со стр. 193 настоящего руководства.

## 3.2 ПОДКЛЮЧЕНИЕ ЭЛЕКТРОЭНЕРГИИ



### **ВНИМАНИЕ**

Монтаж должен производиться квалифицированным специалистом в соответствии с действующими местными нормами.

При установке прибора убедитесь, что он не запитан электроэнергией и главный выключатель электрооборудования находится в положении "О".



Питание прибора - 230 В, ~50 Гц. Убедитесь, что линия подачи электричества соответствует параметрам, указанным в таблице 1.



Убедитесь, что линия питания оснащена устройством, которое позволяет отделить прибор от домашней сети по действующим нормам, включая Контрольный Провод, если он есть.

В случае установки в ванной комнате линия подачи электроэнергии должна быть оснащена дифференциальным защитным устройством с номинальным дифференциальным током срабатывания 30 мА. Линия питания и блок управления Контрольным Проводом должны быть защищены дифференциальным предохранителем.

Соединения электрических проводов выполняйте в распределительной коробке.

В случае влажных помещений (кузня, ванная комната) подключение прибора к электросети должно быть не ниже 25 см от пола.

Тщательно соблюдайте схему электрических соединений, показанную на рис. 8.



**Если Контрольный Провод не подключен к блоку программирования, он заглушается и изолируется. Ни в коем случае не соединяйте Контрольный провод с землей.**



Убедитесь, что кабель питания ни в каком случае не может контактировать с поверхностью прибора (рис. 7).

Рис. 8

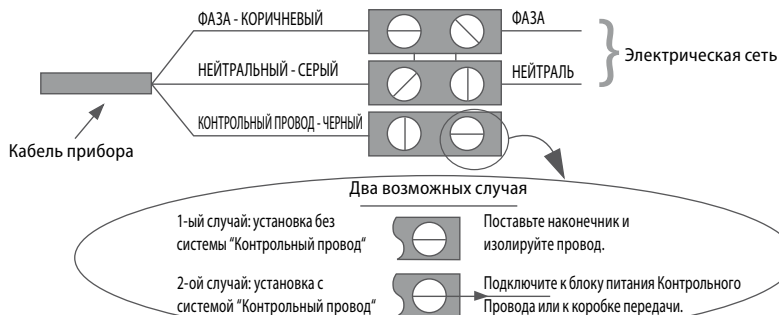

#### 4. РЕГУЛИРОВКА И ФУНКЦИОНИРОВАНИЕ



Прибор изготовлен для обогрева жилых или подобных помещений и для сушки полотенец. Некоторые части прибора могут очень сильно нагреваться и быть причиной ожога. Нужно быть особенно внимательными в присутствии детей или уязвимых людей.



Храните горючие, воспламеняющиеся материалы и емкости под давлением (например, спреи, огнетушители) на расстоянии не менее 50 см от прибора. Не испаряйте никаких химикатов на поверхность.



Не касайтесь прибора влажными руками или если ноги влажные.

Не мочите электронное управление водой или другими жидкостями. В случае, если это произойдет, отключите электропитание и полностью высушите прибор.



Установка прибора на повышенных высотах над уровнем моря приведет к повышению температуры нагреваемого воздуха.



Если температура в помещении может опуститься ниже точки замерзания, включите режим "Предотвращение Замерзания".



Для полного отключения прибора установите главный выключатель в положение "0". Эту операция рекомендуется выполнять при длительных простоях.

#### ПАНЕЛЬ УПРАВЛЕНИЯ

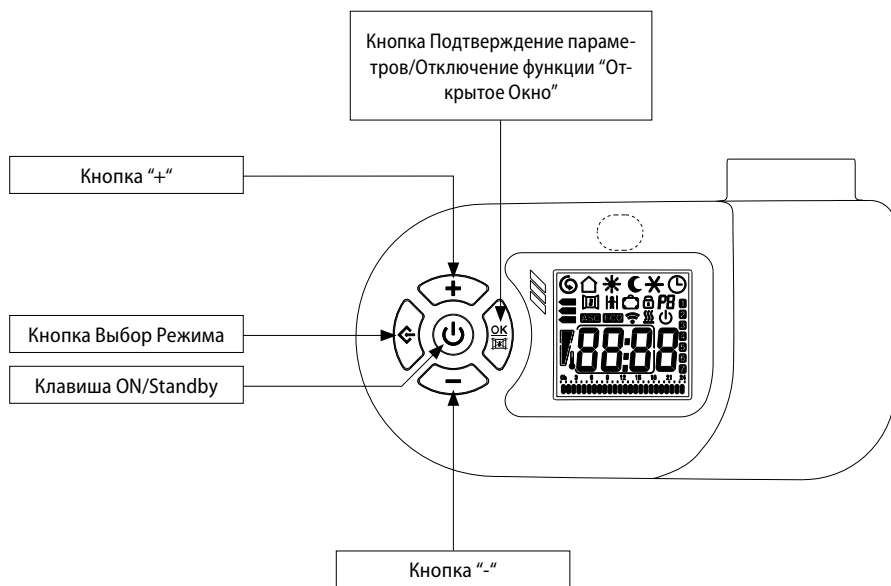

## ДИСПЛЕЙ

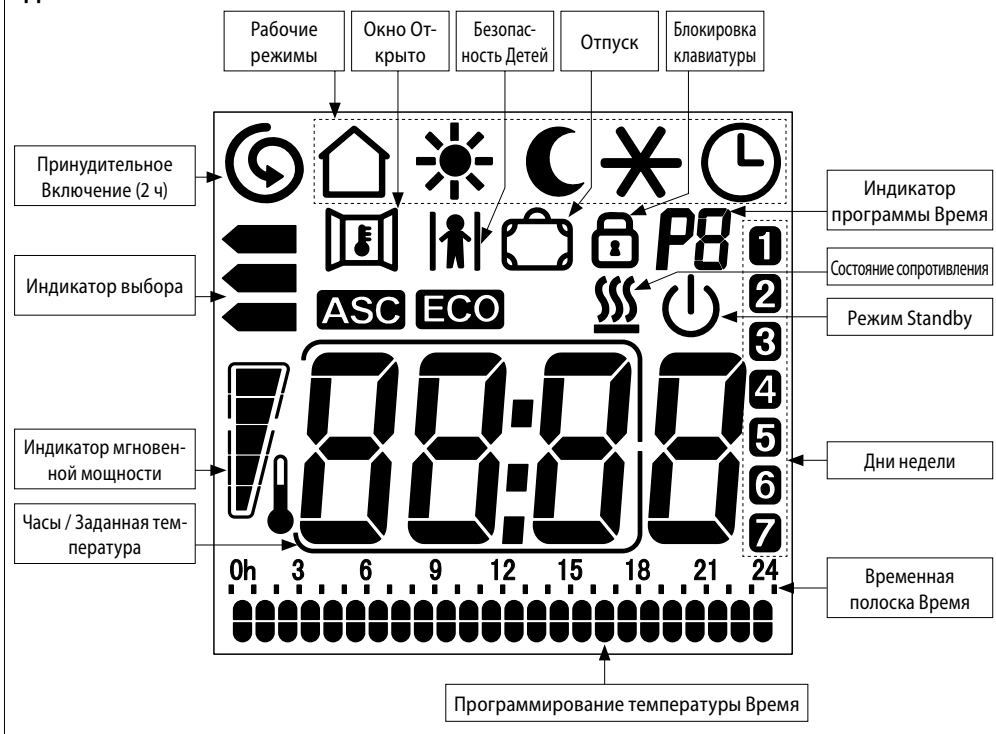

### 4.1 РЕЖИМ ON/STANDBY



В режиме "Standby" на дисплее показывается иконка , время и день недели.

Все режимы отключаются, включая "Контрольный Провод", однако, прибор остается под напряжением в ожидании команды.



Для того, чтобы включить или выключить прибор нажмите кнопку "Standby". Полотенцесушитель включится в режиме, который предшествовал отключению и подаст звуковой сигнал. Дисплей показывает время в режиме "Время", а в других режимах показывает заданную температуру.

Прибор при помощи двойного звукового сигнала предупредит о входе в режим "Standby", и длинным сигналом о выходе из него.

### 4.2 РАБОЧИЕ РЕЖИМЫ

Прибор дает возможность выбора 6 рабочих режимов, которые позволяют обогреть помещение самым подходящим образом.



Нажмите кнопку "Режим", чтобы задать требуемый рабочий режим. Иконка на дисплее покажет рабочий режим:

	Контрольный Провод		Комфорт
	Ночь/Есо		Предотвращение Замерзания
	Время		Energy Saving



#### КОНТРОЛЬНЫЙ ПРОВОД

Температура запрограммирована через команды "Контрольный провод".

Все команды "Контрольный провод" включены.



#### КОМФОРТ

Температура "Комфорт" соответствует температуре, требуемой клиентом.

Все команды "Контрольный провод" отключены.



#### НОЧЬ/ЕСО

В режиме "Ночь/Есо" поддерживается комфортная температура при уменьшенном потреблении электроэнергии.

Все команды "Контрольный провод" отключены.



### ПРЕДОТВРАЩЕНИЕ ЗАМЕРЗАНИЯ

В режиме “Предотвращение Замерзания” температура устанавливается на 7 °С.

Прибор автоматически включается при температуре в помещении ниже 7 °С.

Все команды “Контрольный провод” отключены.



### ВРЕМЯ

Этот режим позволяет выбрать одну из трех заданных хронометражных программ либо персонализируемую программу. Персонализируемая программа позволяет произвести ежедневное и еженедельное программирование с двумя уровнями температуры (“Комфорт” и “Ночь/Есо”).

Все команды “Контрольный провод” отключены.



### ENERGY SAVING

Этот режим позволяет уменьшить расход, если комната стоит пустой. Температура устанавливается на значение 17 °С.

Все команды “Контрольный провод” отключены.

Если на дисплее показана иконка , сопряжение работает.

## 4.2.1 КОНТРОЛЬНЫЙ ПРОВОД

Для включения режима “Контрольный Провод”:



Нажимайте кнопку “Режим” до тех пор, пока иконка  не появится на дисплее.

Из прибора пользователь может регулировать только температуру “Комфорт”.

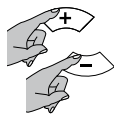

Задайте требуемую температуру, используя клавиши “+” и “-”.

Помещение должно быть оснащено системой управления, которое поддерживает эту технологию. В этом случае, чтобы проверить правильность передачи команд программирования, в зависимости от заданного режима можно использовать следующую схему:

Режим	Комфорт	Ночь/Есо (Комфорт -3,5 °С)	Предотвращение Замерзания	Standby	Комфорт -1°С	Комфорт -2°С
Передаваемый сигнал						
Напряжение между Контрольным Проводом и нейтральным	0 Вольт	230 Вольт	115 Вольт отрицательные	115 Вольт положительные	230 Вольт на время 3 с	230 Вольт на время 7 с

Иконка режима, заданного управлением (Standby, Комфорт, Ночь/Есо, Предотвращение Замерзания) появляется на дисплее в дополнении к иконке .

Если Контрольный Провод не подключен, автоматически задается режим “Комфорт”.

## 4.2.2 КОМФОРТ

Температура “Комфорт” соответствует температуре, требуемой пользователем.



Нажимайте кнопку “Режим” до тех пор, пока иконка  не появится на дисплее.



Задайте требуемую температуру, используя клавиши “+” и “-”.

Интервал регулировки температуры - от 7 °С до 32 °С.

## 4.2.3 НОЧЬ/ЕСО

В режиме “Ночь/Есо” заданная температура должна быть равной или ниже температуры “Комфорт”. Если делается попытка задать температуру “Комфорт” ниже, чем “Ночь/Есо”, вследствие этого последняя будет изменена.



Нажимайте кнопку “Режим” до тех пор, пока иконка  не появится на дисплее.



Задайте требуемую температуру, используя клавиши “+” и “-”.

Этот режим рекомендуется, когда комната остается пустой на 2 часа или более.

## 4.2.4 ПРЕДОТВРАЩЕНИЕ ЗАМЕРЗАНИЯ

В режиме “Предотвращение Замерзания” температура устанавливается на 7 °С. Прибор автоматически включается при окружающей температуре ниже 7 °С с минимальным расходом энергии, предотвращая опускание температуры ниже точки замерзания.



Нажимайте кнопку “Режим” до тех пор, пока иконка  не появится на дисплее.

Этот режим рекомендуется, когда комната остается пустой на день или более.

## 4.2.5 ВРЕМЯ

Режим "Время" позволяет пользователю выбрать одну из трех заданных хронометражных программ либо персонализируемую программу. Последняя позволяет задать различные температуры ("Комфорт" и "Ночь/Есо") в рамках 24 часов для каждого дня недели.

### ВЫБОР ПРОГРАММЫ



Нажимайте кнопку "Режим" до тех пор, пока иконка  не появится на дисплее. Затем одновременно нажмите кнопки "Режим" и "-", удерживая их нажатыми примерно 3 секунды. Мигает цифра, указывающая программу (P1, P2, P3 и P4): для задания требуемой программы нажимайте кнопки "+" или "-". Нажмите кнопку "Режим" для подтверждения.



После этого начинает мигать иконка функции ASC (см. гл. 4.3.1), нажмите на кнопку , чтобы включить функцию или кнопку "-" для ее отключения.

ПРОГРАММА P1	ВРЕМЯ	РЕЖИМ
С ПОНЕДЕЛЬНИКА ПО ПЯТНИЦУ	0 - 6	Ночь/Есо
	6 - 9	Комфорт
	9 - 16	Ночь/Есо
	16 - 23	Комфорт
	23 - 0	Ночь/Есо
СУББОТА И ВОСКРЕСЕНЬЕ	0 - 7	Ночь/Есо
	7 - 23	Комфорт
	23 - 0	Ночь/Есо

ПРОГРАММА P2	ВРЕМЯ	РЕЖИМ
С ПОНЕДЕЛЬНИКА ПО ВОСКРЕСЕНЬЕ	0 - 7	Ночь/Есо
	7 - 23	Комфорт
	23 - 0	Ночь/Есо

ПРОГРАММА P3	ВРЕМЯ	РЕЖИМ
С ПОНЕДЕЛЬНИКА ПО ПЯТНИЦУ	0 - 6	Ночь/Есо
	6 - 9	Комфорт
	9 - 13	Ночь/Есо
	13 - 23	Комфорт
	23 - 0	Ночь/Есо
СУББОТА И ВОСКРЕСЕНЬЕ	0 - 7	Ночь/Есо
	7 - 23	Комфорт
	23 - 0	Ночь/Есо

### ПРОГРАММА P4 - ПЕРСОНАЛИЗИРОВАННЫЙ

Программа "P4" позволяет пользователю задать различные температуры ("Комфорт" и "Ночь/Есо"), в рамках 24 часов для каждого дня недели.

### РЕГУЛИРОВКА ДАТЫ И ВРЕМЕНИ

До внесения данных в персонализированную программу P4, убедитесь, что время и день недели заданы правильно.



Если этого не происходит, нажимайте кнопку "Режим" до тех пор, пока иконка  не появится на дисплее.

Еще раз нажмите кнопку "Режим" и удерживайте ее до начала мигания треугольника, указывающего день.

Нажимайте клавиши "+" или "-", чтобы задать день недели (1 - ПОН, 2 - ВТ..., 7 - ВСК). Нажмите кнопку "Режим" для подтверждения.



20:30

Повторите операцию для регулировки значения часов.

20:30

После этого начинает мигать значение минут, для изменения используйте клавиши "+" или "-" и нажмите кнопку , чтобы подтвердить и выйти или кнопку "Режим", чтобы войти в режим ввода программы P4.

### ВВОД ПРОГРАММЫ P4

Для того, чтобы войти в режим ввода персонализированной программы P4, после регулировки минут нажмите кнопку "РЕЖИМ" (см. РЕГУЛИРОВКА ВРЕМЕНИ).

После этого начинает мигать временная полоска, и часы показывают программируемое время.

Задавайте временную последовательность, начиная с первого дня, используя кнопки "+" и "-", для каждого часа выбирая между температурой "Комфорт" (двойная полоска) и температурой "Ночь/Есо" (одинарная полоска).

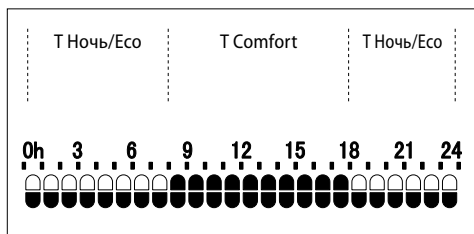

Для подтверждения нажмите кнопку "Режим" и повторите ту же процедуру для каждого дня недели. Ежедневное программирование задано.

После этого начинает мигать иконка функции ASC (см. гл. 4.3.1), нажмите на кнопку , чтобы включить функцию или кнопку "-" для ее отключения.

## 4.2.6 ENERGY SAVING

Температура в комнате поддерживается на уровне 17 °С. “Energy Saving” позволяет уменьшить расход, если комната стоит пустой, но необходимо поддерживать комфортный уровень.



Для включения “Energy Saving” нажимайте кнопку “Режим”, пока на дисплее не появится сообщение “E S”, заменяющее время/температуру.

## 4.3 ФУНКЦИИ

Прибор имеет специальные функции, которые позволяют персонализировать и оптимизировать использование прибора.

### 4.3.1 ASC

Эта функция учитывает инерционность комнаты для достижения заданной температуры и включает прибор заранее, чтобы обеспечить требуемую температуру “Комфорт” в заданное время.

Упреждающее включение прибора не может составлять более 2 часов.



Эта функция может быть включена и работает только в режиме “Время”. (см. гл. 4.2.5)





Для оптимальной работы функции ASC требуется несколько дней для сбора данных.

### 4.3.2 ОКНО ОТКРЫТО

Функция “Открытое Окно” позволяет прибору автономно выявить окно, открытое рядом с полотенцесушителем (например, во время уборки) и перейти в режим “Предотвращение Замерзания”, чтобы предотвратить бесполезный обогрев и избежать потери электроэнергии. Таким же образом прибор может выявить закрытие окна и восстановить условия работы, которые были ранее.

При включении прибора функция уже включена и находится в ожидании открытия окна.



Для включения или отключения функции нажмите кнопку  и удерживайте ее нажатой до появления или пропадания с дисплея иконки .

Когда выявляется открытие окна, иконка “Открытое Окно” начинает мигать.

В этот момент при нажатии кнопки  можно отменить действие функции “Открытое



Окно” до выявления следующего открытия. Иконка  перестает мигать

Для обеспечения оптимальной работы функции прибор рекомендуется установить у окна (рис. 9).

Рис. 9

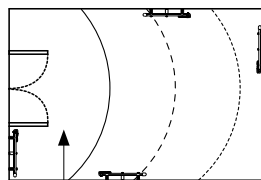

РЕКОМЕНДУЕМАЯ ЗОНА



Ответ прибора на открытие или закрытие окна зависит от многочисленных факторов, среди которых температура, заданная на приборе, температура окружающей среды, степень вентиляции помещения, в котором установлен полотенцесушитель, положение полотенцесушителя в комнате и наличие других источников тепла.



Функция “Открытое Окно” не включается и не отключается в режиме “Standby”.



Если прибор не выявил открытие окна, все режимы и функция “Принудительное Включение (2 ч)” могут быть только выбраны, но не будут активны до выявления закрытия окна или до отключения функции “Открытое Окно”. Функции “Безопасность Детей”, “Блокировка Клавиатуры” остаются активными и их можно включить или отключить и в том случае, когда прибор выявил открытое окно.

### 4.3.3 БЕЗОПАСНОСТЬ ДЕТЕЙ

При включении функции “Безопасность Детей” температура поверхности прибора уменьшается по отношению к обычному режиму работы (“Комфорт”, “Ночь/Есо” и т.д.), чтобы уменьшить риск возникновения ожога в случае кратковременного и случайного касания.



Для того, чтобы включить функцию, одновременно нажмите кнопки “+” и “-”, удерживая их нажатыми пока на дисплее не появится иконка .



Для отключения функции повторите ту же операцию.

Функция “Безопасность Детей” работает в любом режиме, и также при функции “Принудительное Включение (2 ч)”. Функция не работает, если прибор находится в “Standby”.

## ВАЖНЫЕ ПРИМЕЧАНИЯ:

Во время действия этой функции уменьшается тепловая энергия, исходящая от прибора и поэтому возникает необходимость более длительного обогрева помещения.

Даже при использовании этой функции необходимо следить за детьми, чтобы быть уверенными, что они не находятся в опасных условиях.



В любом случае необходимо избегать длительного контакта частей тела с прибором.

Если прибор уже работает или еще горячий после последнего использования, требуются 2 часа, чтобы температура опустилась до пониженного значения и включенная функция "Безопасность Детей" начала действовать.

### 4.3.4 ПРИНУДИТЕЛЬНОЕ ВКЛЮЧЕНИЕ (2 ч)

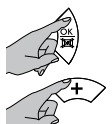
Включите функцию "Принудительное Включение (2 ч)", чтобы быстрее нагреть комнату.



Для того, чтобы включить функцию, одновременно нажмите кнопки  и "+", удерживая их нажатыми пока на дисплее не появится символ .

Взамен времени на дисплее показываются минуты, недостающие до завершения двух часов.

Прибор обогревает два часа на максимальной мощности, игнорируя предыдущую установку температуры.

Для отключения функции "Принудительное Включение (2 ч)" одновременно нажмите две кнопки, как это делали раньше. Через два часа после включения функция "Принудительное Включение (2 ч)" в любом случае автоматически отключается и прибор возвращается в ранее действующий режим работы.





Функция "Безопасность Детей" ограничивает мощность прибора в том числе и при работе функции "Принудительное Включение (2 ч)".



Если прибор выявил открытое окно, функция "Принудительное Включение (2 ч)" не включена до закрытия окна или отключения функции "Открытое Окно" (см. гл. 4.3.2). Обратный отсчет временного интервала 2 часа будет продолжен.

### 4.3.5 ОТПУСК

Если Вы собираетесь отсутствовать дома определенное количество дней, прибор можно перевести в режим "Предотвращение Замерзания" на весь период отсутствия и автоматически переключить в ранее заданный режим после окончания заданного количества дней.

Для того, чтобы включить функцию, одновременно нажмите кнопки  и "-", удерживая их нажатыми пока на дисплее не появится иконка .

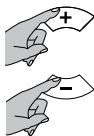

Для задания количества дней воспользуйтесь кнопками "+" и "-" (максимум 45 дней).

Заданное значение автоматически подтверждается.

После этого на дисплее показывается иконка  и заданное количество дней, которое прогрессивно уменьшается с уменьшением дней.

Для отключения функции в любой момент одновременно нажмите кнопки  и "-".

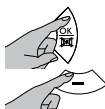

### 4.3.6 БЛОКИРОВКА КЛАВИАТУРЫ

Клавиатуру управления можно заблокировать, чтобы избежать случайных изменений.

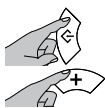

Для того, чтобы включить функцию, одновременно нажмите кнопки "Режим" и "+", удерживая их нажатыми пока на дисплее не появится иконка .

Для разблокировки клавиатуры одновременно нажмите две кнопки, как это делали раньше.

На дисплее иконка "Блокировка клавиатуры" больше не появится.

**ОБРАТИТЕ ВНИМАНИЕ:** Функция "Блокировка клавиатуры" не воздействует на кнопку "Standby", которая всегда активна, даже при работе функции "Блокировка клавиатуры".

## 4.4 ИНДИКАТОР ВЫБОРА

Индикатор состояния позволит убедиться, что заданная температура соответствует рекомендуемой, чтобы избежать потерь и уменьшить расход энергии.

Стрелка установится напротив одной из трех цветных полос, которые представляют качественный расход энергии в соответствии со следующей схемой:

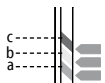

(а) **Зеленый:** Выбранная температура уже ниже рекомендуемой.

(b) **Желтый:** Температура соответствует, однако ее рекомендуется немного понизить.

(с) **Красный:** Выбранная температура - высокая, следует понизить ее.

**ВНИМАНИЕ:** Индикатор предоставляет только качественное представление расхода энергии, а не абсолютное измерение.

#### 4.5 ИНДИКАТОР МГНОВЕННОЙ МОЩНОСТИ

На этом графике показано значение мгновенной мощности прибора (каждый сектор - 20% мощности).

**ОБРАТИТЕ ВНИМАНИЕ:** В случае отсутствия электропитания все текущие значения сохраняются за исключением даты и времени.

Если электропитание будет отключено в режиме "Время", при включении прибор начнет работать в режиме "Energy Saving".

**ОБРАТИТЕ ВНИМАНИЕ:** В случае отсутствия электропитания и работы функции "Принудительное Включение (2 ч)" при возобновлении питания заданная дата и время теряются, прибор выходит из функции и переходит в ранее установленный рабочий режим.

**ОБРАТИТЕ ВНИМАНИЕ:** В случае отсутствия электропитания и при работе функции "Отпуск" после возобновления питания функция продолжает действовать и вновь начнет отсчитывать дни, оставшиеся до ее отключения.

**ОБРАТИТЕ ВНИМАНИЕ:** В случае отсутствия электропитания и при работе функции "ASC" функция возобновления питания функция продолжает действовать и требуется несколько дней, чтобы она заработала полностью.

## 5. УХОД



До выполнения любой операции по уходу убедитесь, что прибор выключен, остыл и отключен от электросети.



Для очистки достаточно воспользоваться влажной и мягкой тканью и нейтральным моющим средством. Не используйте абразивные, коррозионные моющие средства или растворители.



Для того, чтобы поддержать эффективность прибора, не реже двух раз в год удаляйте пыль с поверхности и изнутри прибора, используя пылесос.

## 6. ОБСЛУЖИВАНИЕ



В случае возникновения технических проблем обратитесь к квалифицированному специалисту (признаваемому и уполномоченному продавцом или производителем) или свяжитесь с продавцом.



Любой вид вмешательства в прибор должен производиться квалифицированным специалистом, который до выполнения каждой операции по обслуживанию должен убедиться, чтоб прибор выключен, остыл и отключен от электросети.



Прибор наполнен определенным количеством специальной жидкости. Каждый ремонт, требующий открытия прибора, должен выполняться квалифицированным специалистом. В случае протечки жидкости свяжитесь с продавцом или квалифицированным специалистом.

## 7. ПРОБЛЕМЫ И ИХ РЕШЕНИЕ

Прибор не нагревается.	<ul style="list-style-type: none"><li>• Убедитесь, что есть электропитание и что прибор подключен правильно.</li><li>• Проверьте положение главного выключателя.</li><li>• Повысьте температуру, заданную регулятором температуры прибора.</li><li>• Убедитесь, что одежда не накрывает устройство управления или температурный датчик.</li><li>• На несколько минут отключите прибор от электросети, чтобы произвести сброс электронной системы.</li><li>• Если нагрев не появится, свяжитесь с продавцом или квалифицированным специалистом.</li></ul>
Прибор непрерывно греет.	<ul style="list-style-type: none"><li>• Уменьшите температуру, заданную регулятором температуры прибора.</li><li>• Убедитесь, что функция "Принудительное Включение (2 ч)" не включена случайно.</li><li>• Убедитесь, что одежда не накрывает устройство управления или температурный датчик.</li><li>• Если нагрев продолжается, свяжитесь с продавцом или квалифицированным специалистом.</li></ul>

> ПРОБЛЕМЫ И ИХ УСТРАНЕНИЕ следуют на следующей странице



Комната остается холодной.	<ul style="list-style-type: none"> <li>• Убедитесь, что мощность прибора соответствует потребностям нагреваемой комнаты.</li> <li>• В случае первого включения для нагрева комнаты до требуемой температуры требуется несколько часов (установка регулятора на максимум не увеличивает скорость обогрева).</li> </ul>
Утечка жидкости, содержащейся в приборе.	<ul style="list-style-type: none"> <li>• Выключите прибор и свяжитесь с продавцом.</li> <li>• Протрите жидкость тканью или впитывающим материалом. Держите детей и животных вдали от жидкости.</li> </ul>
Прибор неправильно отвечает на команды, поступающие от Контрольного Провода.	<ul style="list-style-type: none"> <li>• Отключите прибор от электросети (установите главный выключатель электрооборудования в положение "0"). Убедитесь, что подключение произведено, как изложено в данном руководстве (рис. 8), и что блок управления работает правильно.</li> <li>• Свяжитесь с квалифицированным специалистом.</li> </ul>
Прибор продолжает обогрев несмотря на то, что окно открыто, а функция "Окно открыто" включена.	<ul style="list-style-type: none"> <li>• Может возникнуть необходимость подождать несколько минут перед тем, как функция станет активной.</li> <li>• Может случиться, что разница между внешней и внутренней температурой будет недостаточна для включения функции.</li> <li>• Убедитесь, что положение прибора соответствует предписаниям, указанным в главе 4.3.2 настоящей инструкции.</li> <li>• Убедитесь, что пространство рядом с Управлением прибора не загромождено и нет препятствий.</li> <li>• Если проблема остается, свяжитесь с продавцом или квалифицированным специалистом.</li> </ul>
Прибор не возобновляет обогрев несмотря на то, что окно закрыто, а функция "Окно открыто" включена.	<ul style="list-style-type: none"> <li>• Может возникнуть необходимость подождать несколько минут перед тем, как датчик выявит закрытие окна.</li> <li>• Убедитесь, что пространство рядом с Управлением прибора не загромождено и нет препятствий.</li> <li>• Отключите и включите функцию.</li> <li>• Если время ответа функции будет превышено, прибор может быть включен вручную.</li> <li>• Если проблема остается, свяжитесь с продавцом или квалифицированным специалистом.</li> </ul>
На дисплее появится сообщение "ALL".	<ul style="list-style-type: none"> <li>• Поврежден датчик температуры. Выключите прибор и свяжитесь с продавцом.</li> </ul>

## 8. ГАРАНТИЯ



Для возможного возврата прибора продавцу рекомендуется сохранить все части упаковки. Для соблюдения условий гарантии прибор должен поступить в целом виде.

Производитель гарантирует своим клиентам обеспечение всех прав, определенных в европейской директиве 1999/44/СЕ и права потребителя, признаваемые по местному законодательству.

Гарантия касается каждого не соответствия и производственного дефекта, имеющегося в продукции в момент продажи, которые проявляются в течение двух лет с даты покупки и дает право заказчику на получение бесплатного ремонта дефектной продукции или замены в случае, если она не ремонтпригодна.

Указанные права прекращают действие в следующих случаях:

- дефекты, вызванные использованием, отличным от указанного в настоящем руководстве, которое составляет неотъемлемую часть договора о продаже;
- дефекты, вызванные случайной поломкой, небрежностью или вскрытия прибора.

Не гарантийными работами являются действия, касающиеся установки, подключение к оборудованию электропитания и обслуживание, указанное в данном руководстве.

Производитель не несет никакой ответственности за прямой или косвенный ущерб или ранения, нанесенный людям, предметам или домашним животным, как результат несоблюдения предписаний, приведенных в данном руководстве, особенно относящихся к предупреждениям, касающимся установку, пуск прибора и его использование.

Для того, чтобы воспользоваться правами, указанными выше, клиент должен связаться с продавцом и предоставить надлежащее доказательство покупки, выданное продавцом, в котором указана дата приобретения прибора.

## 9. УТИЛИЗАЦИЯ



До выполнения любой операции убедитесь, что кабель питания отключен от электросети. При выполнении демонтажа следуйте в обратном порядке этапам крепления на стене (стр. 193).

При утилизации прибора следуйте действующим нормативам по утилизации жидкости, находящейся в полотенцесушителе и хранению отходов.



**Предупреждения по правильной утилизации прибора в рамках европейской директивы 2012/19/ЕС.**

После окончания полезного срока службы прибор не должен утилизироваться вместе с бытовыми отходами.

Он может быть передан в специальные центры раздельного сбора, предусмотренные местными властями или продавцам, которые предоставляют этот сервис.



Данный прибор соответствует европейским директивам:  
2014/30/EU по электромагнитной совместимости  
2014/35/EU по низкому напряжению  
2011/65/EU по ограничению использования опасных веществ  
2009/125/CE об экодизайне энергопотребляющей продукции



## **ПОДКЛЮЧЕНИЕ ЭЛЕКТРИЧЕСТВА ЧЕРЕЗ ВИЛКУ ВНИМАТЕЛЬНО ПРОЧТИТЕ**

До того, как вставить вилку в электрическую розетку внимательно проверьте, что напряжение в вашей домашней сети соответствует напряжению на табличке с характеристиками прибора, указанному в Вольтах, и что линия электропитания подходит к мощности, потребляемой прибором (она тоже указана на табличке с характеристиками).

Убедитесь, что линия питания оснащена устройством, которое позволяет отделить прибор от домашней сети по действующим нормам.

Линия подачи электроэнергии должна быть оснащена дифференциальным защитным устройством с номинальным дифференциальным током срабатывания 30 мА.

Игнорируйте всю информацию, представленную в настоящем руководстве, относящуюся к работе в режиме “Контрольный Провод” (Fil Pilote) и его подключению, так как прибор не работает в таком режиме.



## 10. FISSAGGIO A PARETE

Assicurarsi che le viti e i tasselli inclusi nella confezione di fissaggio siano adatti al tipo di parete su cui verrà installato l'apparecchio. Per qualsiasi dubbio rivolgersi a personale qualificato o al rivenditore.



## 10. WALL MOUNTING

Make sure the screws and anchors included in the mounting pack are suitable for the type of wall on which you are mounting the appliance. If in doubt, contact a qualified professional or your local dealer.



## 10. FIXATION AU MUR

S'assurer que les vis et les chevilles incluses dans le sachet de fixation soient adaptées au type de mur sur lequel l'appareil est installé. En cas de doute s'adresser à un professionnel qualifié ou au vendeur.



## 10. WANDBEFESTIGUNG

Vergewissern Sie sich, dass die in der Packung enthaltenen Schrauben und Dübel für die Wand, an der das Gerät angebracht werden soll, geeignet sind. Im Zweifelsfall wenden Sie sich bitte an Fachpersonal oder an Ihren Händler.



## 10. FIJACIÓN MURAL

Asegúrese de que los tornillos y los tacos del kit de fijación sean aptos para el tipo de pared donde se instalará el aparato. En caso de dudas, póngase en contacto con personal cualificado o con el vendedor.



## 10. FIXAÇÃO À PAREDE

Certifique-se de que os parafusos e as buchas incluídos na embalagem de fixação são adequados ao tipo de parede na qual vai instalar o aparelho. Em caso de dúvida, contacte um técnico qualificado ou o revendedor.



## 10. BEVESTIGING OP DE MUUR

Zorg ervoor dat de schroeven en pluggen in de doos met bevestigingsmiddelen geschikt zijn voor het type muur waarop het apparaat wordt geïnstalleerd. Voor eventuele vragen kunt u contact opnemen met de verkoper of gekwalificeerd personeel.



## 10. MONTAŻ NA ŚCIANIE

Upewnić się, że śruby i kołki zawarte w opakowaniu, nadają się do typu ściany, na której zostanie zainstalowany grzejnik. W razie jakichkolwiek wątpliwości należy zwrócić się do wykwalifikowanego personelu lub do sprzedawcy.



## 10. PRITRDITEV NA STENO

Prepričajte se, da se v paketu za pritrjevanje nahajajo vijaki in vložki, primerni za vrsto stene, na katero bo aparat pritrjen. V primeru dvoma se obrnite na strokovno usposobljeno osebo ali na prodajalca.



## 10. POSTAVLJANJE NA ZID

Pazite da su vijci i klinovi sadržani u instalacijskom kompletu prikladni za vrstu zida na koji postavljate uređaj. Ako niste sigurni, obratite se stručnoj osobi ili svojem lokalnom distributeru.



## 10. POSTAVLJANJE NA ZID

Uvjerite se da su vijci i anker vijci uključeni u pakovanje za postavljanje prikladni za vrstu zida na kojem se vrši postavljanje uređaja. Ako ste u nedoumici, obratite se kvalifikovano osoblju ili vašem lokalnom prodavcu.



## 10. FIXAREA PE PERETE

Asigurați-vă că șuruburile și diblurile incluse în pachetul de fixare sunt compatibile cu tipul de perete pe care se va instala aparatul. Pentru orice neclaritate, adresați-vă unor persoane calificate sau vânzătorului.



## 10. FALRA RÖGZÍTÉS

Győződjön meg arról, hogy a rögzítő csomagban található csavarok és alátétek megfelelőek a berendezés helyén szolgált fal típusának. Amennyiben kétsége merülne fel, forduljon szakemberhez vagy viszonteladóhoz.



## 10. ΕΠΙΤΟΙΧΗ ΣΤΕΡΕΩΣΗ

Βεβαιωθείτε ότι οι βίδες και τα ούπα που συμπεριλαμβάνονται στη συσκευασία, είναι κατάλληλα για το είδος του τοίχου στον οποίο θα γίνει η εγκατάσταση. Για οποιαδήποτε απορία απευθυνθείτε στο ειδικευμένο προσωπικό ή στον αντιπρόσωπο.



## 10. IMMUNTAR MAL-ĦAJT

Aċċerta ruġġek li l-viti u l-ankri inklużi fil-pakkett għall-immuntar huma adattati għat-tip ta' ħajt li fuqu ser timmonta l-apparat. Jekk għandek dubju, ikkuntattja professjonist ikkwalifikat jew lin-negożjant lokali tiegħek.



## 10. КРЕПЛЕНИЕ НА СТЕНЕ

Убедитесь, что винты и дюбели, находящиеся в упаковке для крепежа, подходят для стены, на которой устанавливается прибор. При возникновении любых сомнений обратитесь к квалифицированному специалисту или продавцу.

**DRITTO / STRAIGHT / DROIT / GERADE / DERECHO / PLANO / RECHT / PROSTY / RAVEN / RAVAN / RAVNA / DREPT / EGYENES / ΙΣΙΟ / DRITT / ПРЯМОЙ**

Contenuto dell'imbollo / Packaging contents / Contenu de l'emballage / Packungsinhalt / Contenido del embalaje / Conteúdo da embalagem / Inhoud van de verpakking / Zawartość opakowania / Vsebina embalaže / Sadržaj pakiranja / Sadržaj pakovanja / Ambalajul conține / A csomag tartalma / Περιεχόμενο της συσκευασίας / Kontenut tal-imballaġġ / В упаковке находится:

**(A, B, C, D, E, F, G, H, I) x 3**

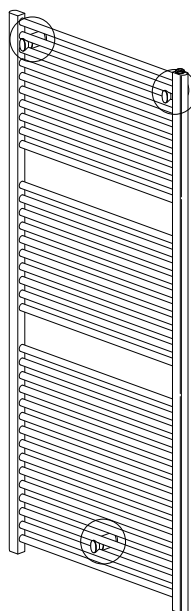
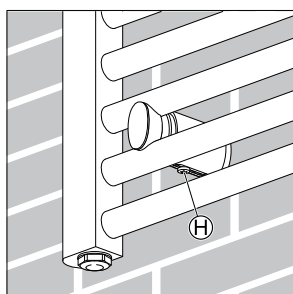
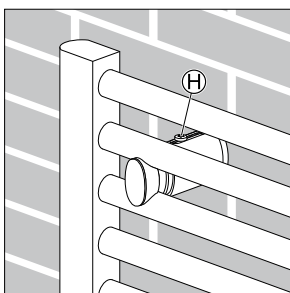
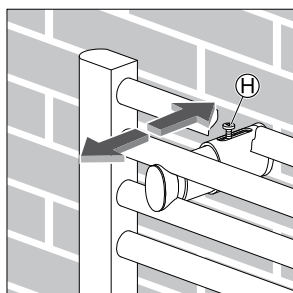
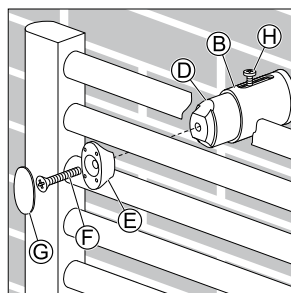
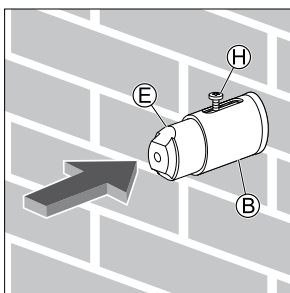
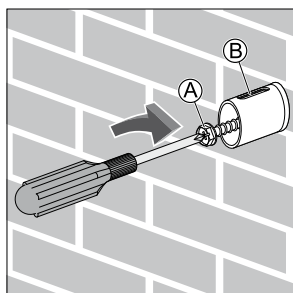
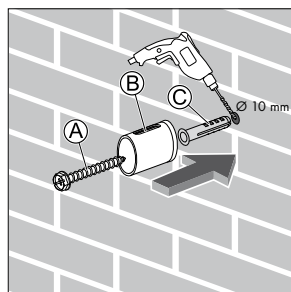
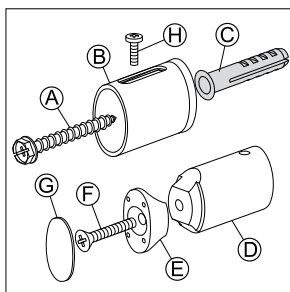

**CURVO / CURVED / CINTRE / GEBOGEN / CURVO / CURVO / GEBOGEN / KRZYWY / UKRIVLJEN / ZAoblJEN / KRIVA / CURBAT / ÍVELT / KOILO / IKKURVAT / ИЗОГНУТЫЙ**

Contenuto dell'imballo / Packaging contents / Contenu de l'emballage / Packungsinhalt / Contenido del embalaje / Conteúdo da embalagem / Inhoud van de verpakking / Zawartość opakowania / Vsebina embalaže / Sadržaj pakiranja / Sadržaj pakovanja / Ambalajul conține / A csomag tartalma / Περιεχόμενο της συσκευασίας / Konutut tal-imballaġġ / В упаковке находится:

**(A, B, C, D, E, F, G, H, I) x 4**

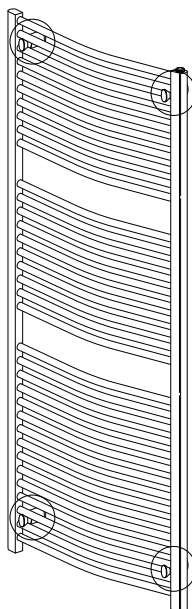
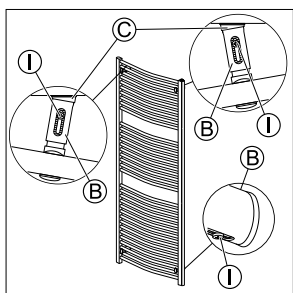
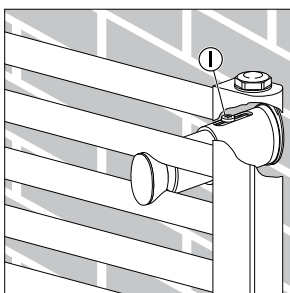
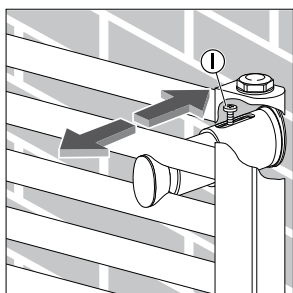
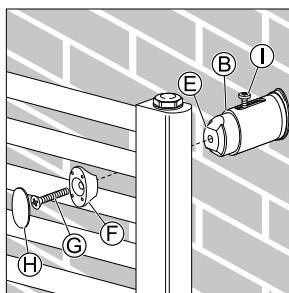
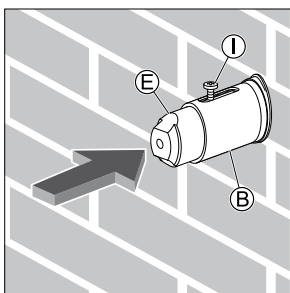
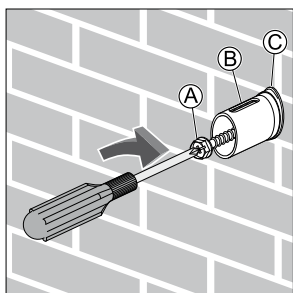
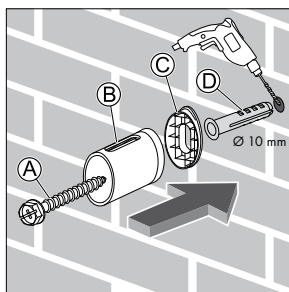
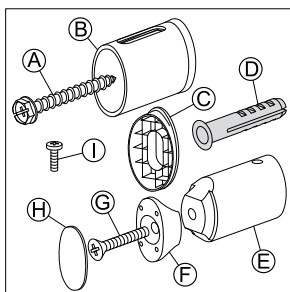

**DRITTO / STRAIGHT / DROIT / GERADE / DERECHO / PLANO / RECHT / PROSTY / RAVEN / RAVAN / RAVNA / DREPT / EGYENES / ΙΣΙΟ / DRITT / ΠΡΥΜΟΙ**

Contenuto dell'imballo / Packaging contents / Contenu de l'emballage / Packungsinhalt / Contenido del embalaje / Conteúdo da embalagem / Inhoud van de verpakking / Zawartość opakowania / Vsebina embalaže / Sadržaj pakiranja / Sadržaj pakovanja / Ambalajul conține / A csomag tartalma / Περιεχόμενο της συσκευασίας / Kontenut tal-imballaġġ / В упаковке находится:

**(A, B, C, E, F, G) x 3**  
**D x 6**

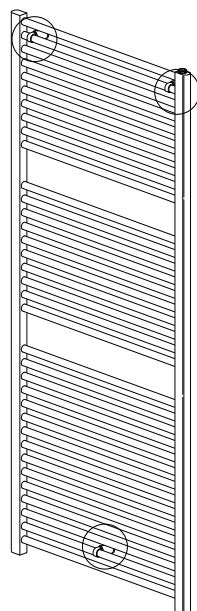
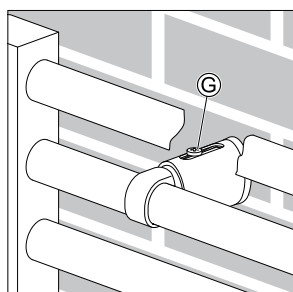
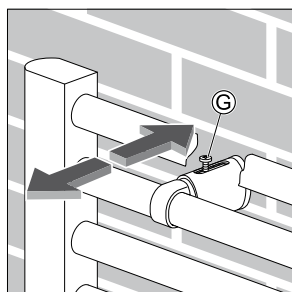
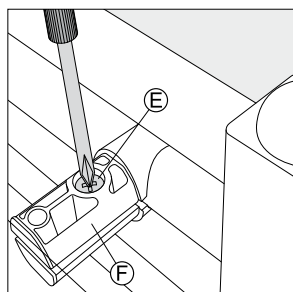
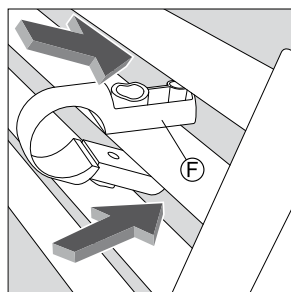
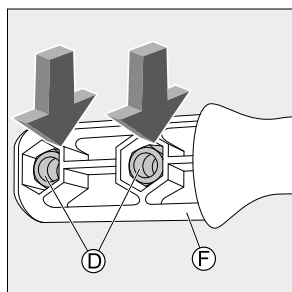
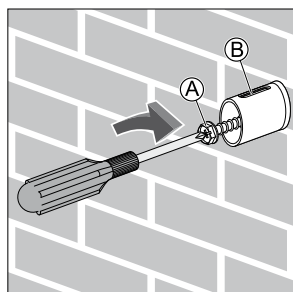
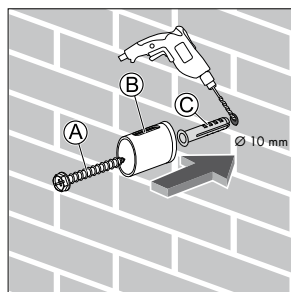
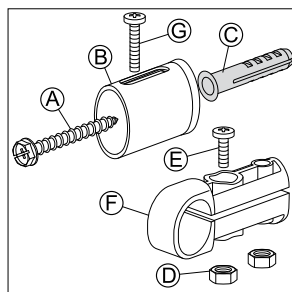

**CURVO / CURVED / CINTRE / GEBOGEN / CURVO / CURVO / GEBOGEN / KRZYWY / UKRIVLJEN / ZAoblJEN / KRIVA / CURBAT / ÍVELT / KOILO / IKKURVAT / ИЗОГНУТЫЙ**

Contenuto dell'imballo / Packaging contents / Contenu de l'emballage / Packungsinhalt / Contenido del embalaje / Conteúdo da embalagem / Inhoud van de verpakking / Zawartość opakowania / Vsebina embalaže / Sadržaj pakiranja / Sadržaj pakovanja / Ambalajın içeriği / A csomag tartalma / Περιεχόμενο της συσκευασίας / Kontenut tal-imballaġġ / В упаковке находится:

**(A, B, C, E, F, G) x 4**  
**D x 8**

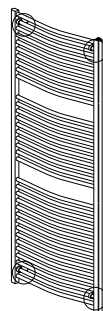
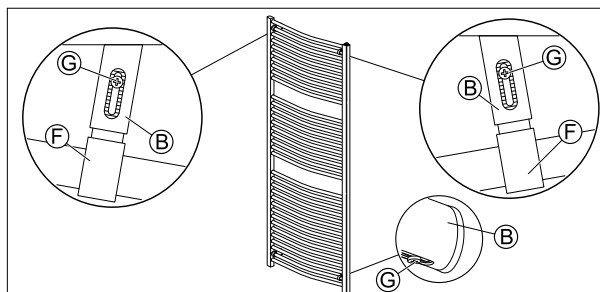
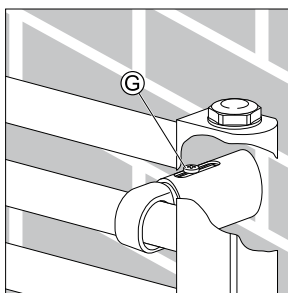
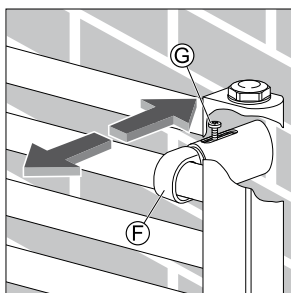
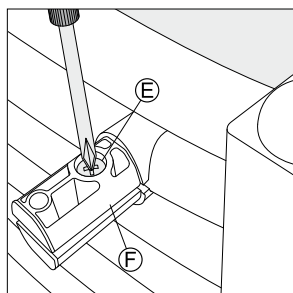
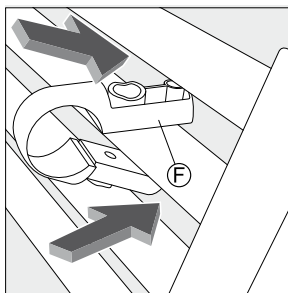
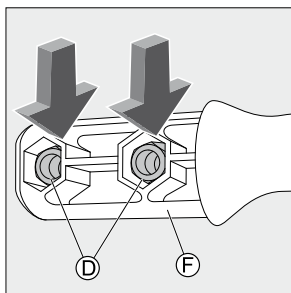
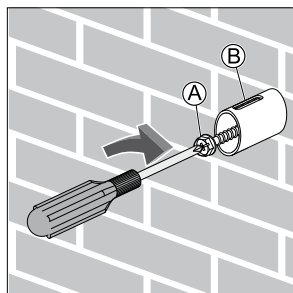
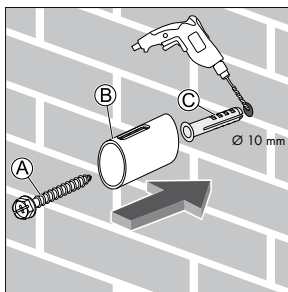
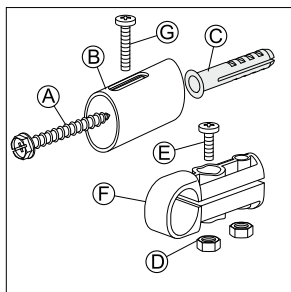

**DRITTO / STRAIGHT / DROIT / GERADE / DERECHO / PLANO / RECHT / PROSTY / RAVEN / RAVAN / RAVNA / DREPT / EGYENES / ΙΣΙΟ / DRITT / ПРЯМОЙ**

Contenuto dell'imballo / Packaging contents / Contenu de l'emballage / Packungsinhalt / Contenido del embalaje / Conteúdo da embalagem / Inhoud van de verpakking / Zawartość opakowania / Vsebina embalaže / Sadržaj pakiranja / Sadržaj pakovanja / Ambalajul conține / A csomag tartalma / Περιεχόμενο της συσκευασίας / Kontenut tal-imballaġġ / В упаковке находится:

**(A, B, C, D, E, F, G, H, I) x 3**

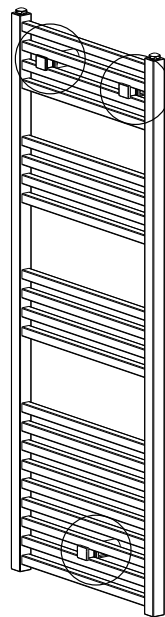
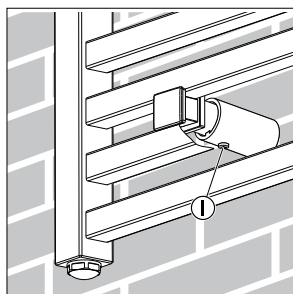
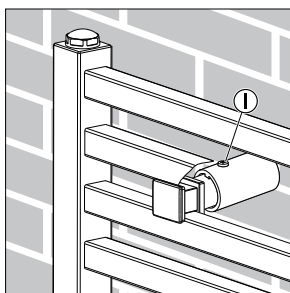
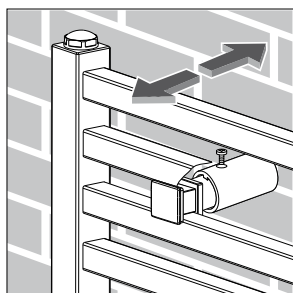
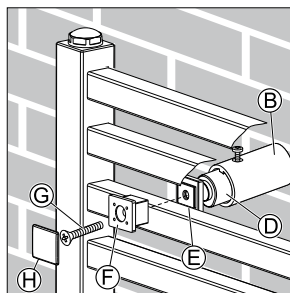
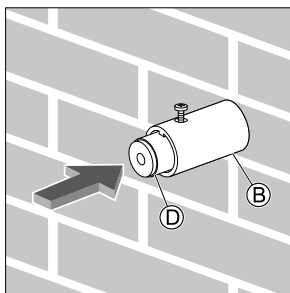
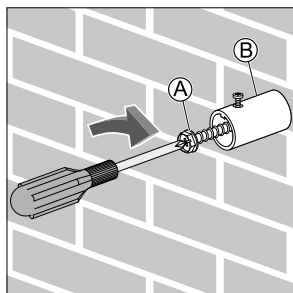
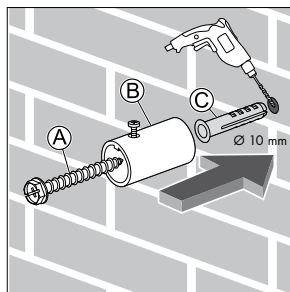
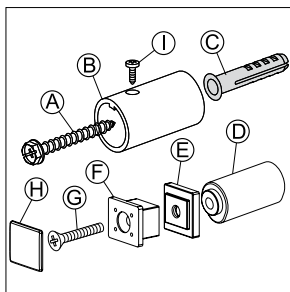



**DRITTO / STRAIGHT / DROIT / GERADE / DERECHO / PLANO / RECHT / PROSTY / RAVEN  
/ RAVAN / RAVNA / DREPT / EGYENES / ΙΣΙΟ / DRITT / ΠΡΑΜΟΪ**

Contenuto dell'imballo / Packaging contents / Contenu de l'emballage / Packungsinhalt / Contenido del embalaje / Conteúdo da embalagem / Inhoud van de verpakking / Zawartość opakowania / Vsebina embalaže / Sadržaj pakiranja / Sadržaj pakovanja / Ambalajın içeriği / A csomag tartalma / Περιεχόμενο της συσκευασίας / Kontenut tal-imballaġġ / В упаковке находится:

**(A, B, C, D, E, F, G, H, I) x 4**

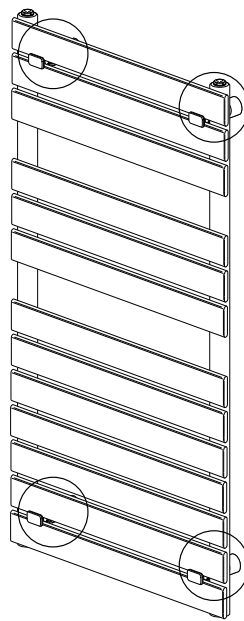
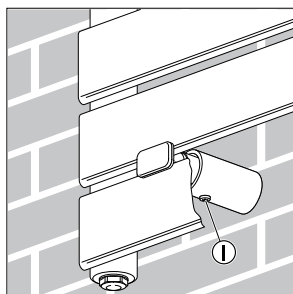
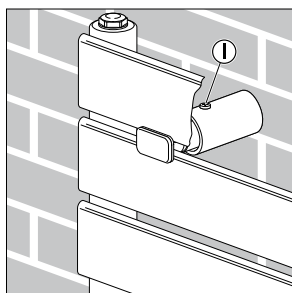
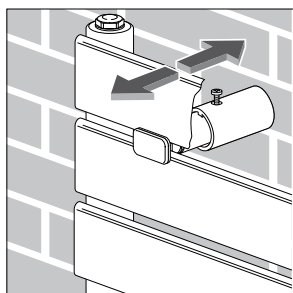
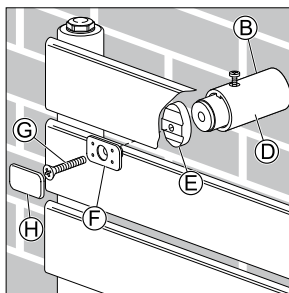
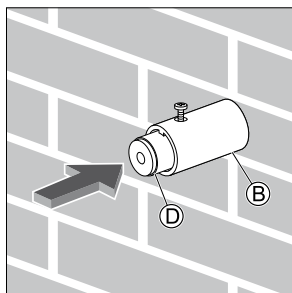
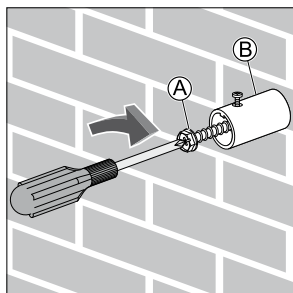
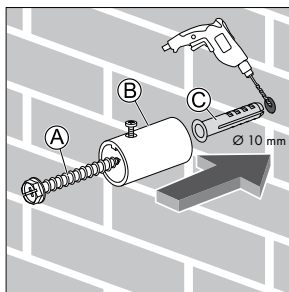
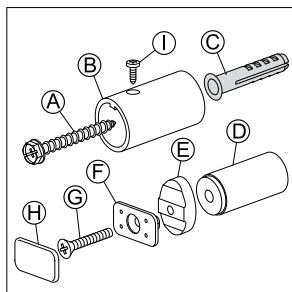

**CURVO / CURVED / CINTRE / GEBOGEN / CURVO / CURVO / GEBOGEN / KRZYWY / UKRIVLJEN / ZAoblJEN / KRIVA / CURBAT / ÍVELT / KOILO / IKKURVAT / ИЗОГНУТЫЙ**

Contenuto dell'imballo / Packaging contents / Contenu de l'emballage / Packungsinhalt / Contenido del embalaje / Conteúdo da embalagem / Inhoud van de verpakking / Zawartość opakowania / Vsebina embalaže / Sadržaj pakiranja / Sadržaj pakovanja / Ambalajul conține / A csomag tartalma / Περιεχόμενο της συσκευασίας / Kontenut tal-imballaġġ / В упаковке находится:

**(A, B, C, D, E, F, G, H, I) x 4**

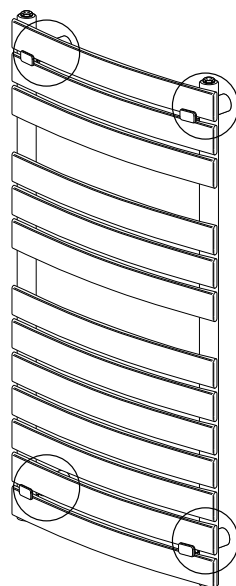
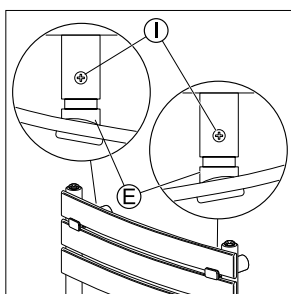
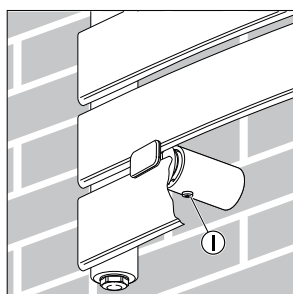
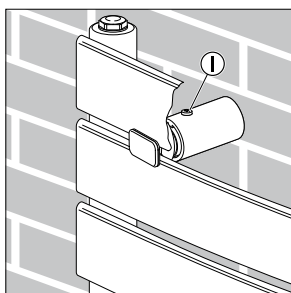
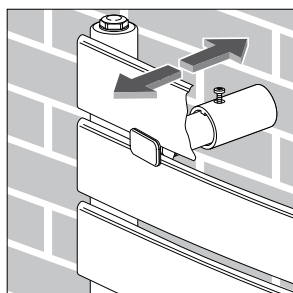
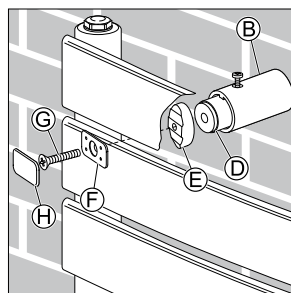
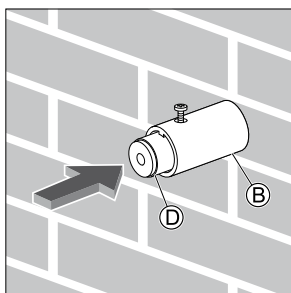
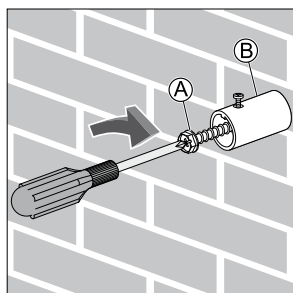
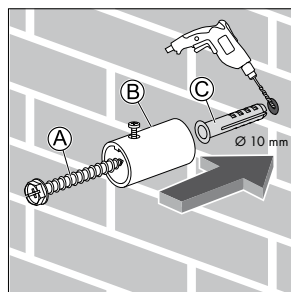
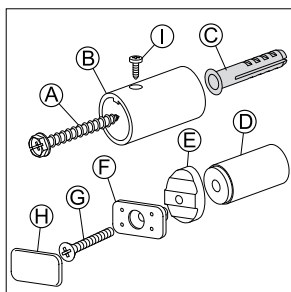

Contenuto dell'imballo / Packaging contents / Contenu de l'emballage / Packungsinhalt / Contenido del embalaje / Conteúdo da embalagem / Inhoud van de verpakking / Zawartość opakowania / Vsebina embalaže / Sadržaj pakiranja / Sadržaj pakovanja / Ambalajul conține / A csomag tartalma / Περιεχόμενο της συσκευασίας / Kontenut tal-imballaġġ / В упаковке находится:

**(A, B, C, D, E, F, G, H, I) x 4**

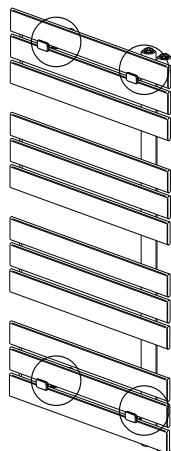
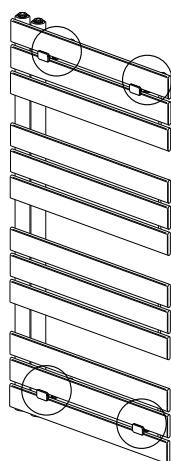
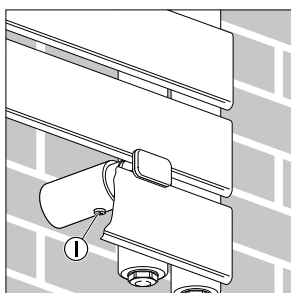
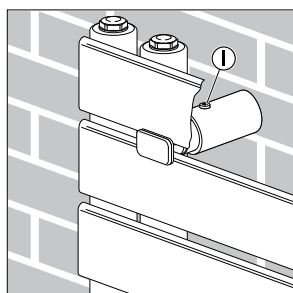
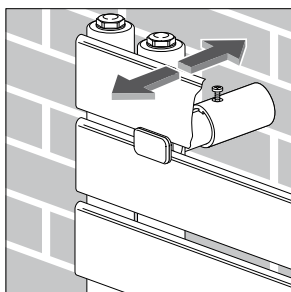
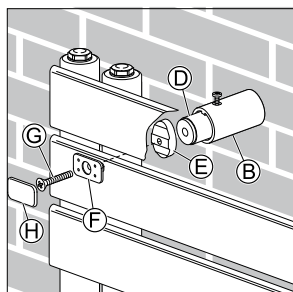
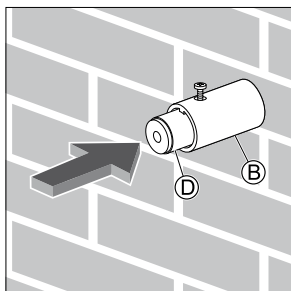
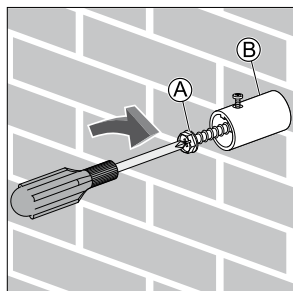
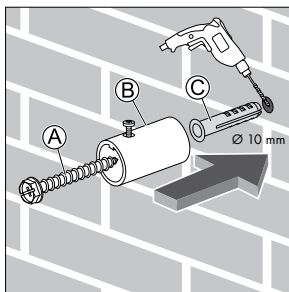
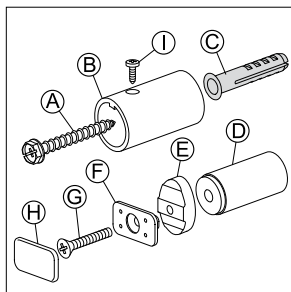

Contenuto dell'imballo / Packaging contents / Contenu de l'emballage / Packungsinhalt / Contenido del embalaje / Conteúdo da embalagem / Inhoud van de verpakking / Zawartość opakowania / Vsebina embalaže / Sadržaj pakiranja / Sadržaj pakovanja / Ambalajul conține / A csomag tartalma / Περιεχόμενο της συσκευασίας / Kontenut tal-imballaġġ / В упаковке находится:

(A, B, C, D, E, F, H) x 4  
G x 2

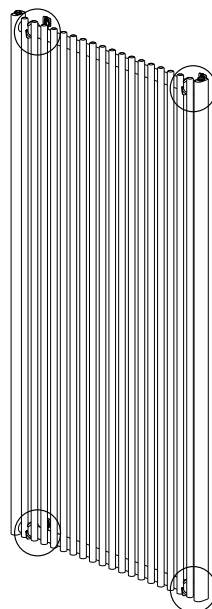
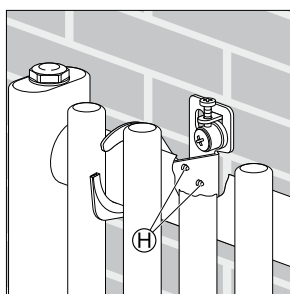
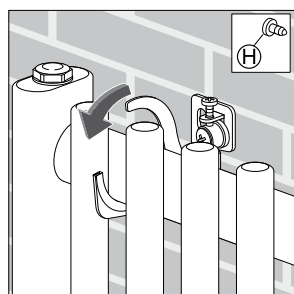
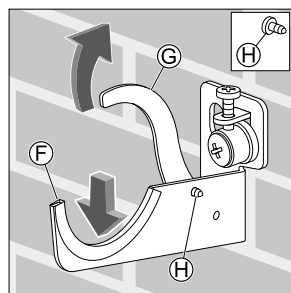
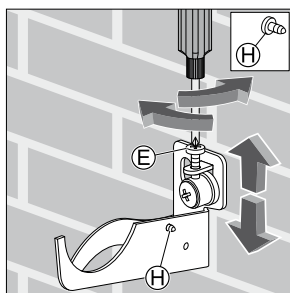
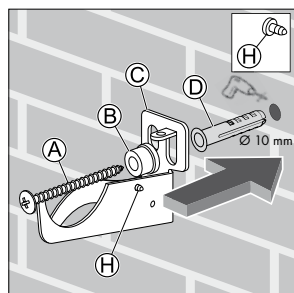
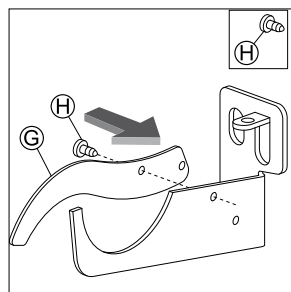
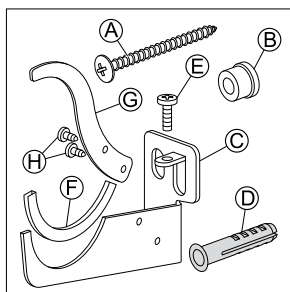

**DRITTO / STRAIGHT / DROIT / GERADE / DERECHO / PLANO / RECHT / PROSTY / RAVEN / RAVAN / RAVNA / DREPT / EGYENES / ΙΣΙΟ / DRITT / ΠΡΥΜΟΪ**

Contenuto dell'imballo / Packaging contents / Contenu de l'emballage / Packungsinhalt / Contenido del embalaje / Conteúdo da embalagem / Inhoud van de verpakking / Zawartość opakowania / Vsebina embalaže / Sadržaj pakiranja / Sadržaj pakovanja / Ambalajın içeriği / A csomag tartalma / Περιεχόμενο της συσκευασίας / Kontenut tal-imballaġġ / В упаковке находится:

**(A, B, C, D, E, F, G, H) x 4**

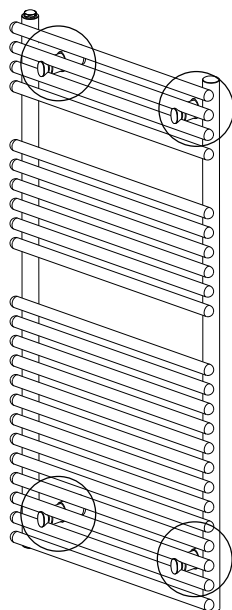
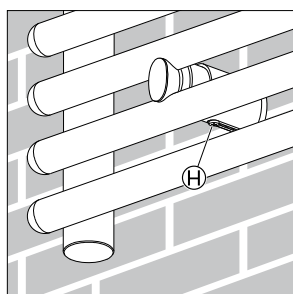
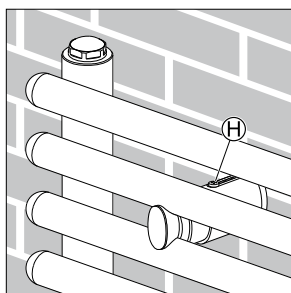
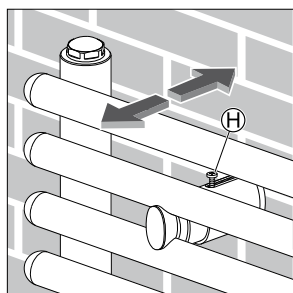
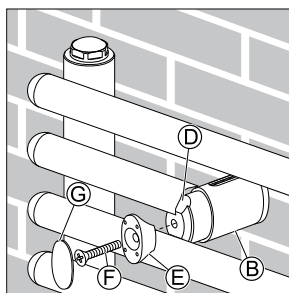
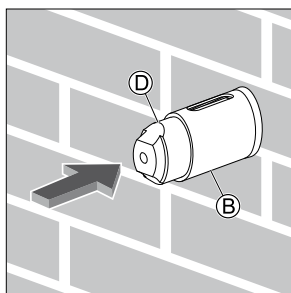
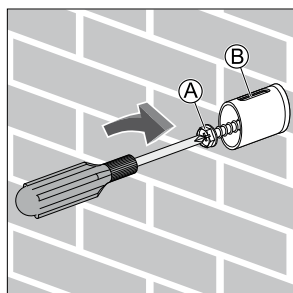
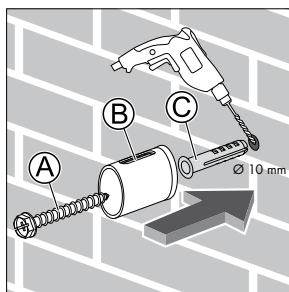
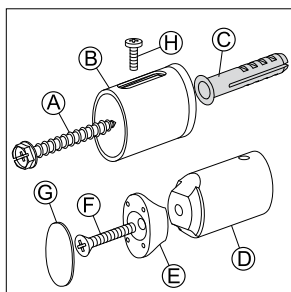

Contenuto dell'imballo / Packaging contents / Contenu de l'emballage / Packungsinhalt / Contenido del embalaje / Conteúdo da embalagem / Inhoud van de verpakking / Zawartość opakowania / Vsebina embalaže / Sadržaj pakiranja / Sadržaj pakovanja / Ambalajul conține / A csomag tartalma / Περιεχόμενο της συσκευασίας / Kontenut tal-imballaġġ / В упаковке находится:

(A, B, C, D, E, F, G, H) x 4

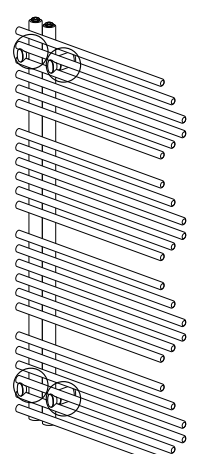
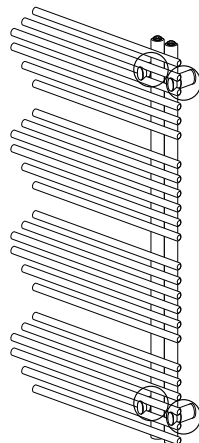
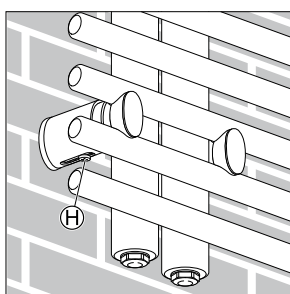
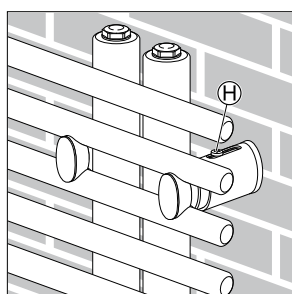
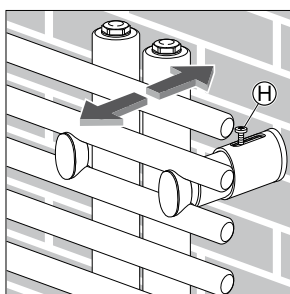
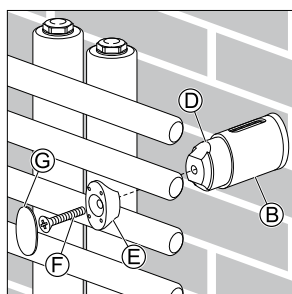
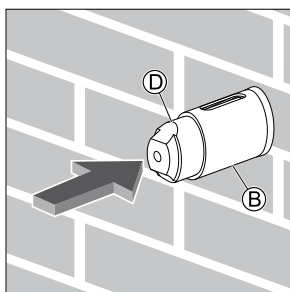
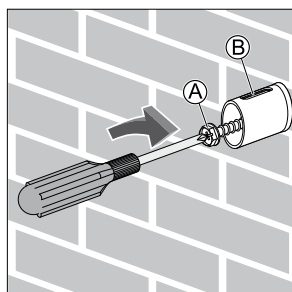
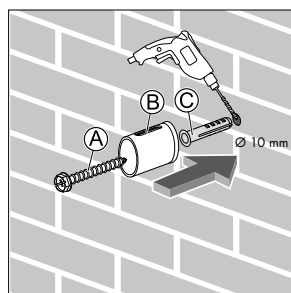
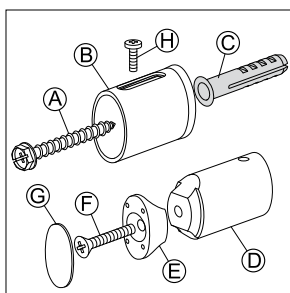

Contenuto dell'imballo / Packaging contents / Contenu de l'emballage / Packungsinhalt / Contenido del embalaje / Conteúdo da embalagem / Inhoud van de verpakking / Zawartość opakowania / Vsebina embalaže / Sadržaj pakiranja / Sadržaj pakovanja / Ambalajul conține / A csomag tartalma / Περιεχόμενο της συσκευασίας / Kontenut tal-imballaġġ / В упаковке находится:

**(A, B, C, D, E, F, G, H) x 4**

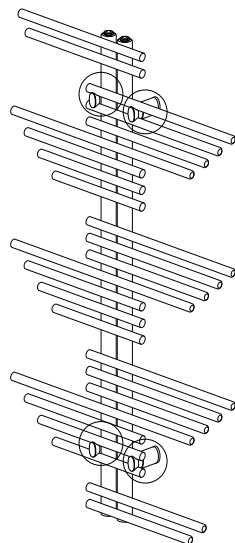
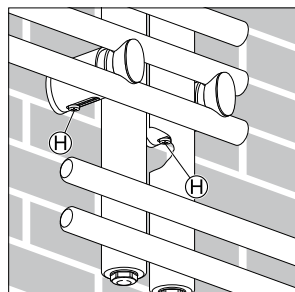
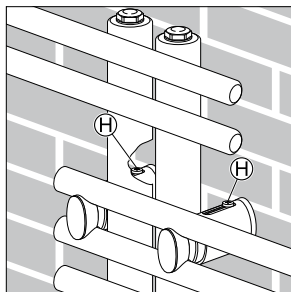
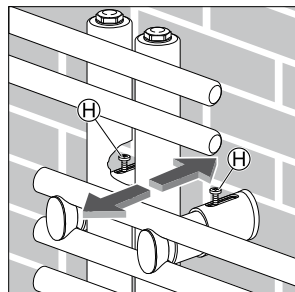
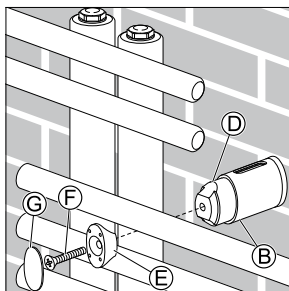
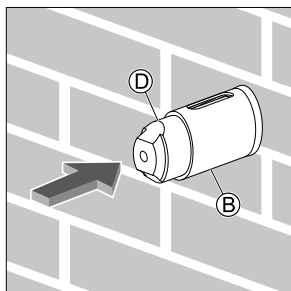
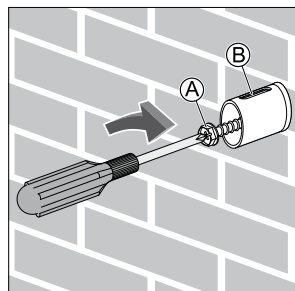
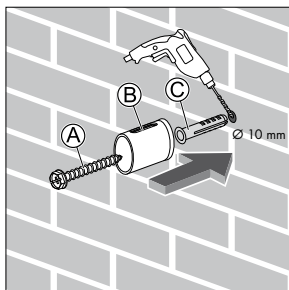
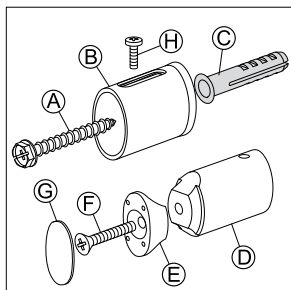

Contenuto dell'imballo / Packaging contents / Contenu de l'emballage / Packungsinhalt / Contenido del embalaje / Conteúdo da embalagem / Inhoud van de verpakking / Zawartość opakowania / Vsebina embalaže / Sadržaj pakiranja / Sadržaj pakovanja / Ambalajul conține / A csomag tartalma / Περιεχόμενο της συσκευασίας / Kontenut tal-imbellaġġ / В упаковке находится:

(A, B, C, D, E, F, H) x 4  
G x 2

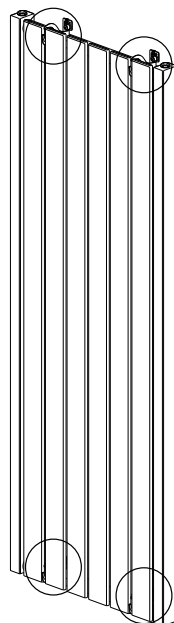
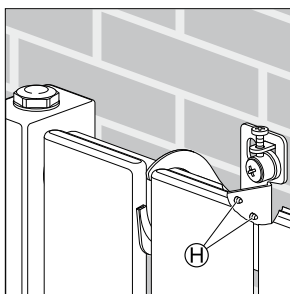
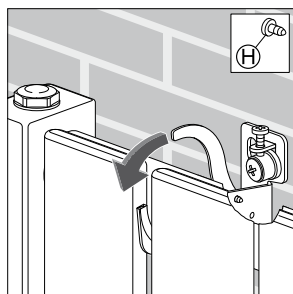
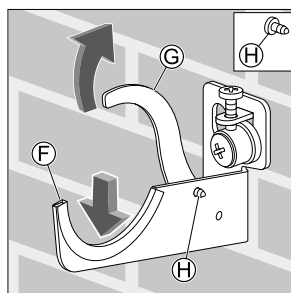
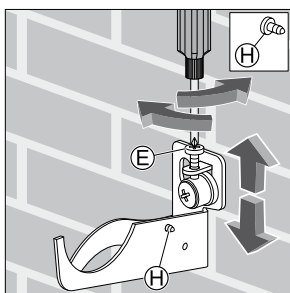
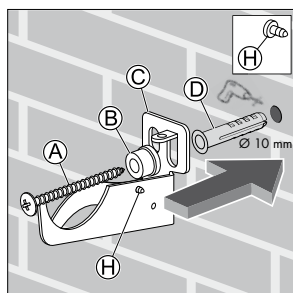
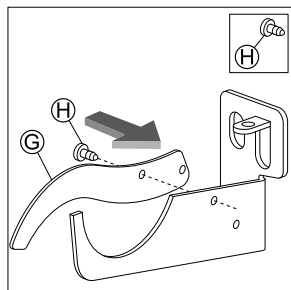
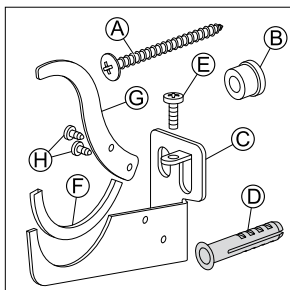



**DRITTO / STRAIGHT / DROIT / GERADE / DERECHO / PLANO / RECHT / PROSTY / RAVEN / RAVAN / RAVNA / DREPT / EGYENES / ΙΣΙΟ / DRITT / ΠΡΑΜΟΪ**

Contenuto dell'imballo / Packaging contents / Contenu de l'emballage / Packungsinhalt / Contenido del embalaje / Conteúdo da embalagem / Inhoud van de verpakking / Zawartość opakowania / Vsebina embalaže / Sadržaj pakiranja / Sadržaj pakovanja / Ambalajın içeriği / A csomag tartalma / Περιεχόμενο της συσκευασίας / Kontenut tal-imballaġġ / В упаковке находится:

**(A, B, C, D, E, F, G, H, I) x 4**

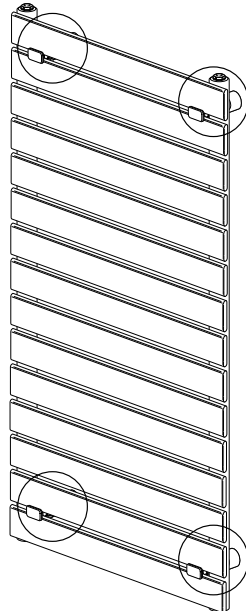
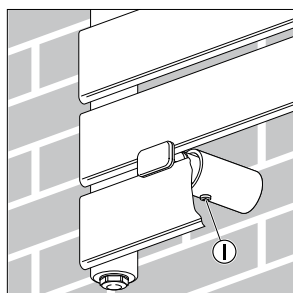
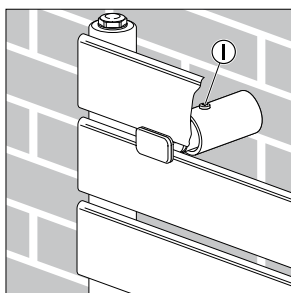
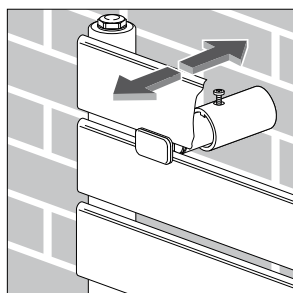
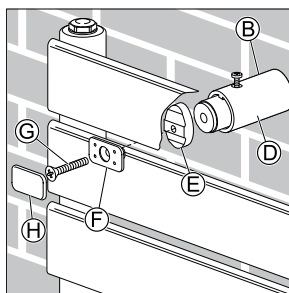
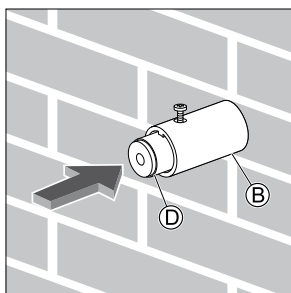
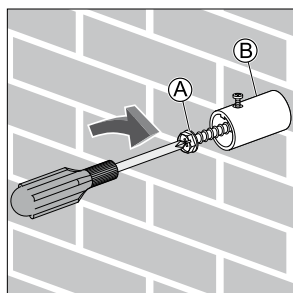
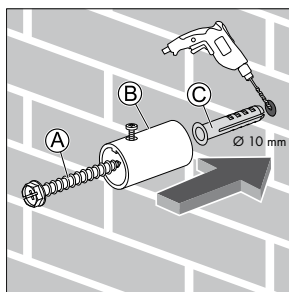
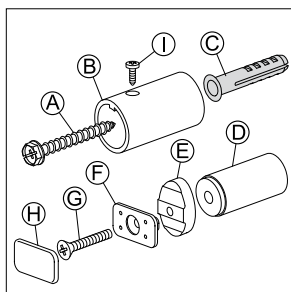

**CURVO / CURVED / CINTRE / GEBOGEN / CURVO / CURVO / GEBOGEN / KRZYWY / UKRIVLJEN / ZAobljen / KRIVA / CURBAT / ÍVELT / KOILO / IKKURVAT / ИЗОГНУТЫЙ**

Contenuto dell'imballo / Packaging contents / Contenu de l'emballage / Packungsinhalt / Contenido del embalaje / Conteúdo da embalagem / Inhoud van de verpakking / Zawartość opakowania / Vsebina embalaže / Sadržaj pakiranja / Sadržaj pakovanja / Ambalajul conține / A csomag tartalma / Περιεχόμενο της συσκευασίας / Kontenut tal-imballaġġ / В упаковке находится:

(A, B, C, D, E, F, G, H, I) x 4

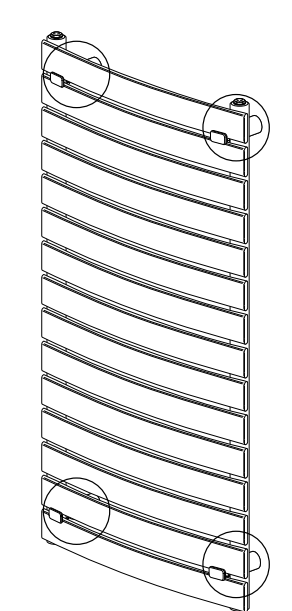
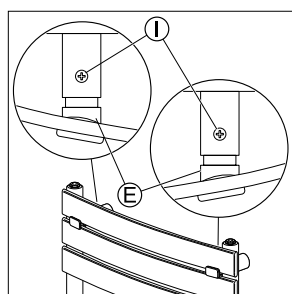
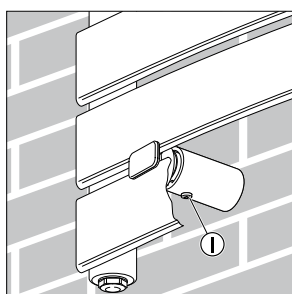
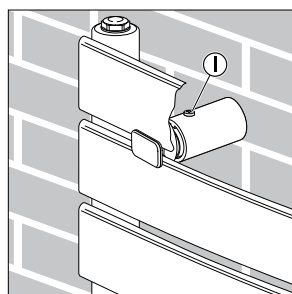
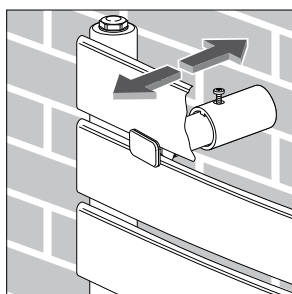
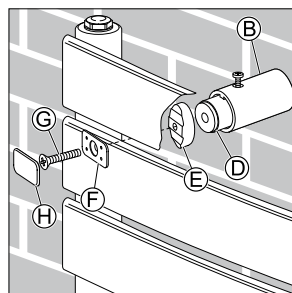
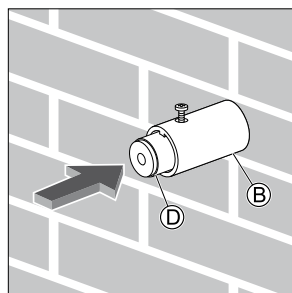
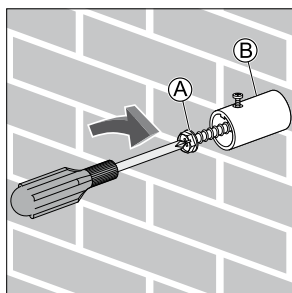
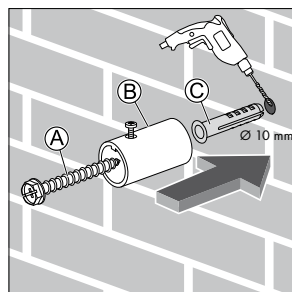
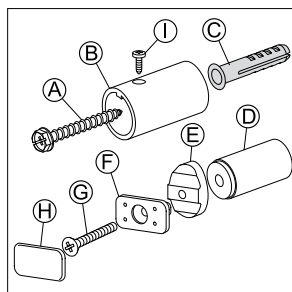

**DRITTO / STRAIGHT / DROIT / GERADE / DERECHO / PLANO / RECHT / PROSTY / RAVEN  
/ RAVAN / RAVNA / DREPT / EGYENES / ΙΣΙΟ / ДРИТТ / ΠΡΑΜΟΪ**

Contenuto dell'imballo / Packaging contents / Contenu de l'emballage / Packungsinhalt / Contenido del embalaje / Conteúdo da embalagem / Inhoud van de verpakking / Zawartość opakowania / Vsebina embalaže / Sadržaj pakiranja / Sadržaj pakovanja / Ambalajın içeriği / A csomag tartalma / Περιεχόμενο της συσκευασίας / Kontenut tal-imballaġġ / В упаковке находится:

**(A, B, C, D, E, F, G, H, I) x 3**

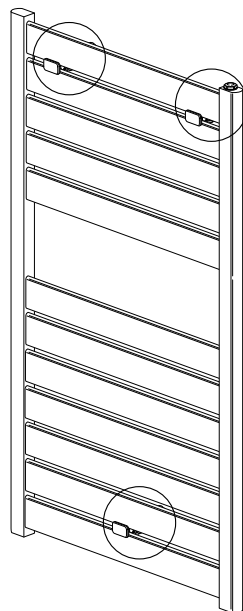
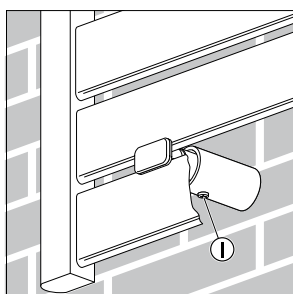
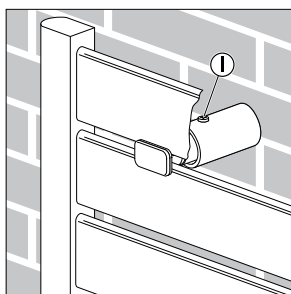
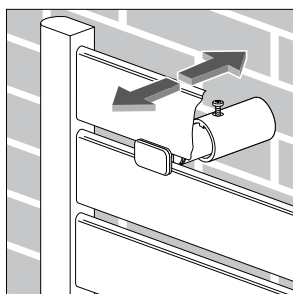
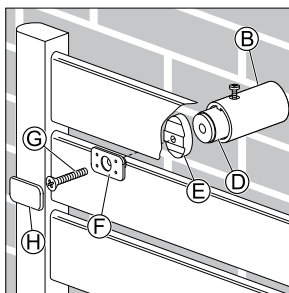
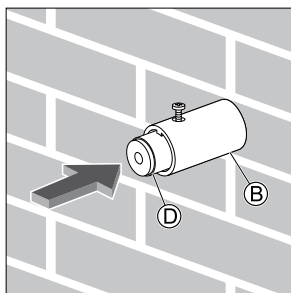
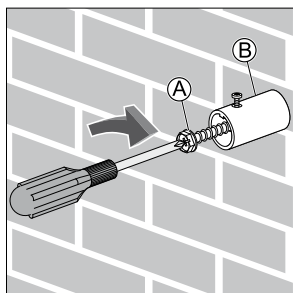
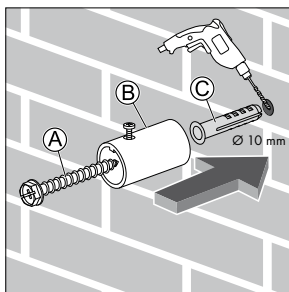
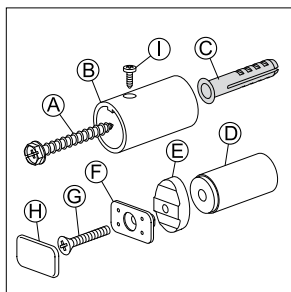

**DRITTO / STRAIGHT / DROIT / GERADE / DERECHO / PLANO / RECHT / PROSTY / RAVEN / RAVAN / RAVNA / DREPT / EGYENES / ΙΣΙΟ / DRITT / ΠΡΥΜΟΙ**

Contenuto dell'imballo / Packaging contents / Contenu de l'emballage / Packungsinhalt / Contenido del embalaje / Conteúdo da embalagem / Inhoud van de verpakking / Zawartość opakowania / Vsebina embalaže / Sadržaj pakiranja / Sadržaj pakovanja / Ambalajul conține / A csomag tartalma / Περιεχόμενο της συσκευασίας / Kontenut tal-imballaġġ / В упаковке находится:

**(A, B, C, E, F, G) x 3**  
**D x 6**

